



330

Hydraulikbagger

Technische Daten

Konfigurationen und Funktionen können je nach Region unterschiedlich sein. Bitte wenden Sie sich bezüglich der Verfügbarkeit in Ihrer Region an Ihren Cat®-Händler.

Inhaltsverzeichnis

Technische Daten	2
Motor	2
Schwenkwerk	2
Gewichte	2
Nachvollziehen	2
Antrieb	2
Hydrauliksystem	2
Füllmengen	2
Klimaanlagensystem	3
Normen	3
Geräuschpegel	3
Einsatzgewichte und Bodendruck	3
Gewicht der Hauptbauteile	4
Abmessungen	5
Arbeitsbereiche und Kräfte	10
Hubkraft Standardausleger	
L-Unterwagen	13
LN-Unterwagen	18
Hubkraft Verstellausleger	
L-Unterwagen	23
LN-Unterwagen	48
Hubvermögen gerader Ausleger	
L-Unterwagen	68
LN-Unterwagen	84
Löffelspezifikationen und Einsetzbarkeit	100
Anbaugeräte-Zuordnung	109
Standard- und Sonderausrüstung	179
Vom Händler montierte Kits und Anbaugeräte	181
Fahrerkabinaausführungen	182
330 – Umweltschutzerklärung	183

Technische Daten Hydraulikbagger 330

Motor

Motormodell	Cat® C7.1	
Nennleistung		
ISO 9249	203,7 kW	273 hp
ISO 9249 (DIN)	277 hp (metrische Einheit)	
Motorleistung		
ISO 14396	205 kW	275 hp
ISO 14396 (DIN)	279 hp (metrische Einheit)	
Bohrung	105 mm	4"
Hub	135 mm	5"
Hubraum	7,01 l	428 in ³
Geeignet für Biodiesel	Bis zu B20 ⁽¹⁾	

- Erfüllt die US-Abgasnormen EPA Tier 4 Final, EU Stufe V, Japan 2014 und Korea Stage V.
- Empfohlen für den Einsatz bis zu einer Höhe von 4500 m (14.760') mit Motordrosselung über 3000 m (9840').
- Die angegebene Leistung wird gemäß der jeweils gültigen Norm zum Zeitpunkt der Fertigung gemessen.
- Die angegebene Nettoleistung wurde am Schwungrad gemessen. Die Messung erfolgte am Motor bei Ausrüstung mit Lüfter, Lufteinlasssystem, Abgassystem und Drehstromgenerator.
- Motordrehzahl bei 2200/min.

⁽¹⁾Cat-Dieselmotoren dürfen nur mit extrem schwefelarmem Dieselmotorkraftstoff (ULSD, Ultra Low Sulfur Diesel) mit einem Schwefelgehalt von maximal 15 ppm betrieben werden oder mit einem Gemisch aus ULSD und den folgenden Kraftstoffen mit geringerer Kohlenstoffintensität** bis zu:

- ✓ 20 % Biodiesel FAME (Fettsäure-Methylester)*
- ✓ 100 % erneuerbarer Diesel, hydriertes Pflanzenöl (HVO) und GTL-Kraftstoffe (Gasverflüssigung)

Beachten Sie die Richtlinien zur erfolgreichen Anwendung. Weitere Informationen erhalten Sie von Ihrem Cat-Händler oder im Handbuch "Caterpillar-Empfehlungen für Maschinenflüssigkeiten" (SEBU6250).

**Motoren ohne Ausstattung zur Nachbehandlung können höhere Beimischungen verwenden, d. h. bis zu 100 % Biodiesel (wenden Sie sich bei Verwendung von Beimischungen mit mehr als 20 % Biodiesel an Ihren Cat-Händler).*

***Die Auspuff-Treibhausgasemissionen von kohlenstoffärmeren Kraftstoffen sind im Wesentlichen die gleichen wie bei herkömmlichen Kraftstoffen.*

Schwenkwerk

Schwenkgeschwindigkeit	11,5/min	
Max. Schwenkmoment	110 kNm	81.132 lbf-ft

Gewichte

Einsatzgewicht	30.400 kg	67.000 lb
----------------	-----------	-----------

- Langes Laufwerk, Standardausleger, Stiel R3.2 m (10'6"), HD-Löffel 1,76 m³ (2,30 yd³), Dreistegbodenplatten 600 mm (24") und Kontergewicht 6700 kg (14.770 lb).

Einsatzgewicht	29.300 kg	64.600 lb
----------------	-----------	-----------

- LN-Laufwerk, Standardausleger, Stiel R3.2 m (10'6"), HD-Löffel 1,76 m³ (2,30 yd³), Dreistegbodenplatten 600 mm (24") und Kontergewicht 6700 kg (14.770 lb).

Nachvollziehen

Optionale Bodenplattenbreite	600 mm	24"
Optionale Bodenplattenbreite	700 mm	28"
Optionale Bodenplattenbreite	800 mm	31"
Optionale Bodenplattenbreite	900 mm	35"
Anzahl der Bodenplatten (je Seite)	50	
Anzahl der Laufrollen (je Seite)	9	
Anzahl der Tragrollen (je Seite)	2	

Antrieb

Steigfähigkeit	35°/70%	
Höchstgeschwindigkeit	5,3 km/h	3,3 mph
Max. Zugkraft	248 kN	55.753 lbf

Hydrauliksystem

Hauptsystem – max.	560 l/min	148 US-Gall./min
Volumenstrom – Arbeitshydraulik	(280 × 2 Pumpen)	(74 × 2 Pumpen)
Höchstdruck – Ausrüstung – Normalbetrieb	35.000 kPa	5075 psi
Höchstdruck – Ausrüstung – Schwerlasthubmodus/automatische Grabverstärkung	38.000 kPa	5510 psi
Höchstdruck – Fahren	35.000 kPa	5075 psi
Höchstdruck – Schwenken	29.800 kPa	4320 psi
Zusatzpumpe (optional) – Max. Fördermenge	53,6 l/min	14,2 US-Gall./min
Zusatzpumpe (optional) – Höchstdruck	14.000 kPa	2031 psi
Auslegerzylinder – Bohrung	140 mm	6"
Auslegerzylinder – Hub	1407 mm	55"
Stielzylinder – Bohrung	150 mm	6"
Stielzylinder – Hub	1646 mm	65"
Löffelzylinder – Bohrung	135 mm	5"
Löffelzylinder – Hub	1156 mm	46"

Füllmengen

Kraftstofftankinhalt	474 l	125,2 US-Gall.
Kühlsystem	25 l	6,6 US-Gall.
Motoröl	25 l	6,6 US-Gall.
Schwenkantrieb	10 l	2,6 US-Gall.
Seitenantrieb (jeweils)	5,5 l	1,5 US-Gall.
Hydrauliksystem (einschließlich Tank)	310 l	81,9 US-Gall.
Hydrauliktank	147 l	38,8 US-Gall.
DEF-Tank (Diesel Exhaust Fluid, Abgasreinigungsflüssigkeit)	41 l	10,8 US-Gall.

Klimaanlage

Das Klimaanlage system dieser Maschine enthält das fluorierte Treibhausgas R134a als Kältemittel (Erderwärmungspotenzial = 1430). In der Anlage befinden sich 0,85 kg Kältemittel, was einer CO₂-Produktion von 1,216 Tonnen entspricht.

Normen

Bremsen	ISO 10265:2008
Fahrerkabine/Überrollschutzaufbau (ROPS, Rollover Protective Structure)	ISO 12117-2:2008
Fahrerschutzvorrichtungen (OPG)* (optional)	ISO 10262:1998 Level II

*Obligatorisch für Konfiguration mit geradem Ausleger.

Geräuschpegel

ISO 6395:2008 (außen)	103 dB(A)
ISO 6396:2008 (in der Fahrerkabine)	70 dB(A)

- Bei längerem Betrieb der Maschine ohne Fahrerkabine, mit nicht ordnungsgemäß gewarteter Fahrerkabine oder mit geöffneten Türen/Fenstern bzw. in lauter Umgebung ist möglicherweise ein Gehörschutz erforderlich.

Einsatzgewichte und Bodendruck

Konfigurationen der Grundmaschine	Dreistegbodenplatten 600 mm (24")		HD-Dreistegbodenplatten 600 mm (24")		HD-Dreistegbodenplatten 700 mm (28")	
	Gewicht	Bodendruck	Gewicht	Bodendruck	Gewicht	Bodendruck
	kg (lb)	kPa (psi)	kg (lb)	kPa (psi)	kg (lb)	kPa (psi)
Grundrahmen mit Laufrollen und Tragrollen						
Grundmaschine mit Kontergewicht 6700 kg (14.770 lb) und langem Laufwerk						
Standardausleger + Stiel R3.2 (10'6") + 1,76 m ³ HD-Löffel (2,30 yd ³)	30.400 (67.000)	58 (8,4)	30.600 (67.500)	58 (8,4)	31.000 (68.400)	51 (7,3)
Grundmaschine mit Kontergewicht 6700 kg (14.770 lb) und LN-Laufwerk						
Standardausleger + Stiel R3.2 (10'6") + 1,76 m ³ HD-Löffel (2,30 yd ³)	29.300 (64.600)	56 (8,1)	29.500 (65.000)	56 (8,1)	29.900 (65.900)	49 (7,1)

Konfigurationen der Grundmaschine	Dreistegbodenplatten 800 mm (31")		Dreistegbodenplatten 900 mm (35")	
	Gewicht	Bodendruck	Gewicht	Bodendruck
	kg (lb)	kPa (psi)	kg (lb)	kPa (psi)
Grundrahmen mit Laufrollen und Tragrollen				
Grundmaschine mit Kontergewicht 6700 kg (14.770 lb) und langem Laufwerk				
Standardausleger + Stiel R3.2 (10'6") + 1,76 m ³ HD-Löffel (2,30 yd ³)	31.400 (69.200)	45 (6,5)	31.800 (70.100)	40 (5,9)
Grundmaschine mit Kontergewicht 6700 kg (14.770 lb) und LN-Laufwerk				
Standardausleger + Stiel R3.2 (10'6") + 1,76 m ³ HD-Löffel (2,30 yd ³)	30.300 (66.800)	43 (6,3)	—	—

Alle Einsatzgewichte einschließlich 90 % vollem Kraftstofftank und 75 kg (165 lb) schwerem Fahrer.

Technische Daten Hydraulikbagger 330

Gewicht der Hauptbauteile

	kg	lb
Gewicht der Grundmaschine (mit Kontergewicht 6700 kg [14.770 lb], Oberwagen, Laufwerk mit Laufrollen und zwei Auslegerzylindern – jedoch ohne Ausleger, Stiel, Löffel, Stielzylinder, Löffelzylinder, Ketten, 90 % vollen Kraftstofftank und 75 kg [165 lb] schweren Fahrer).		
Mit langem Laufwerk	21.200	46.800
Mit LN-Laufwerk	21.100	46.500
Bodenplatten:		
600 mm (24") breite, 11 mm (0,43") dicke Dreistegbodenplatten	3620	8000
HD-Dreistegbodenplatten, 600 mm (24") breit, 13 mm (0,51") stark	3830	8400
600 mm (24") breite, 14,5 mm (0,57") dicke Zweistegbodenplatten	3960	8700
HD-Dreistegbodenplatten, 700 mm (28") breit, 13 mm (0,51") stark	4200	9300
Dreistegbodenplatten, 800 mm (31") breit, 13 mm (0,51") stark, mit Stufenverlängerung	4590	10.100
Dreistegbodenplatten, 900 mm (35") breit, 13 mm (0,51") stark, mit Stufenverlängerung	4980	11.000
Zwei Auslegerzylinder	490	1080
Gewicht eines zu 90 % gefüllten Kraftstofftanks und 75 kg (165 lb) schweren Fahrers	460	1010
Kontergewicht:		
6700 kg (14.770 lb) Kontergewicht	6700	14.800
Laufwerke (ohne Bodenplatten):		
L-Unterwagen	6700	14.800
LN-Unterwagen	6580	14.500
Ausleger (mit Leitungen, Bolzen, Stielzylinder):		
Standardausleger 6,15 m (20'2")	2310	5100
HD-Standardausleger, 6,15 m (20'2")	2420	5300
Verstellausleger (Grundausleger 3,0 m [10'0"] + Vorausleger 3,3 m [10'10"])	3610	8000
Gerader Ausleger 6,5 m (21'3")	2390	5300
Stiel (mit Leitungen, Bolzen, Löffelzylinder und Löffelumlenkung):		
Standardstiel R2.65CB2 (8'8")	1370	3000
HD-Standardstiel R2.65CB2 (8'8")	1440	3200
Standardstiel R3.2CB2 (10'6")	1470	3200
HD-Standardstiel R3.2CB2 (10'6")	1610	3500
Standardstiel R3.75CB2 (12' 4")	1660	3700
Löffelzylinderschutz für Standardstiel	190	400
Löffel (ohne Umlenkung, mit Zahnschneidern und Seitenschneidern):		
1,76 m ³ (2,30 yd ³) HD, CB-Umlenkung	1350	2980
1,76 m ³ (2,30 yd ³) GD, CB-Umlenkung	1090	2400
Schnellwechsler (QC):		
Schnellwechsler CB mit Bolzengreifer, mit Bolzen	530	1200
Schnellwechsler CB mit Bolzengreifer, ohne Bolzen	500	1100
Eigener Schnellwechsler	430	900

Abmessungen

Alle Abmessungen sind ungefähre Angaben und können je nach Auswahl des Löffels variieren.

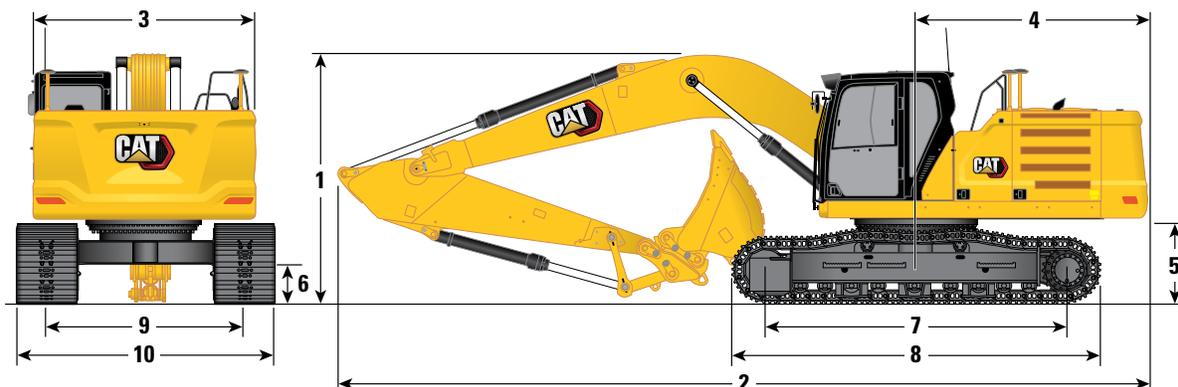

Laufwerk	L-Unterwagen			
	Standardausleger 6,15 m (20'2")			
Auslegeroption	Standardstiel			
Stieloptionen	R3.2CB2 (10'6")		R2.65CB2 (8'8")	
1 Maschinenhöhe:				
Höhe über Fahrerhaus	3060 mm	10'0"	3060 mm	10'0"
Höchster Punkt der GNSS-Antenne (falls installiert)	3080 mm	10'1"	3080 mm	10'1"
OPG-Höhe	3200 mm	10'6"	3200 mm	10'6"
Handlaufhöhe	3060 mm	10'0"	3060 mm	10'0"
Mit montiertem Ausleger/Stiel/Löffel	3400 mm	11'2"	3450 mm	11'4"
Mit montiertem Ausleger/Stiel	3380 mm	11'1"	3380 mm	11'1"
Mit montiertem Ausleger	3060 mm	10'0"	3060 mm	10'0"
2 Maschinenlänge:				
Mit montiertem Ausleger/Stiel/Löffel	10.420 mm	34'2"	10.420 mm	34'2"
Mit montiertem Ausleger/Stiel	10.420 mm	34'2"	10.420 mm	34'2"
Mit montiertem Ausleger	9230 mm	30'3"	9230 mm	30'3"
3 Oberwagenbreite	2940 mm	9'8"	2940 mm	9'8"
4 Heckschwenkradius	3130 mm	10'3"	3130 mm	10'3"
5 Lichte Höhe bis Kontergewicht	1120 mm	3'8"	1120 mm	3'8"
6 Bodenfreiheit	490 mm	1'7"	490 mm	1'7"
7 Tragende Kettenlänge	3990 mm	13'1"	3990 mm	13'1"
8 Kettenlänge	4860 mm	15'11"	4860 mm	15'11"
9 Spurweite	2590 mm	8'6"	2590 mm	8'6"
10 Unterwagenbreite				
600 mm (24") Bodenplatten	3190 mm	10'6"	3190 mm	10'6"
700 mm (28") Bodenplatten	3290 mm	10'10"	3290 mm	10'10"
800 mm (31") Bodenplatten	3390 mm	11'1"	3390 mm	11'1"
900 mm (35") Bodenplatten	3490 mm	11'5"	3490 mm	11'5"
Löffeltyp	HD		HD	
Löffelinhalt	1,76 m ³	2,30 yd. ³	1,76 m ³	2,30 yd. ³
Löffelschwenkradius	1660 mm	5'5"	1660 mm	5'5"

Technische Daten Hydraulikbagger 330

Abmessungen

Alle Abmessungen sind ungefähre Angaben und können je nach Auswahl des Löffels variieren.

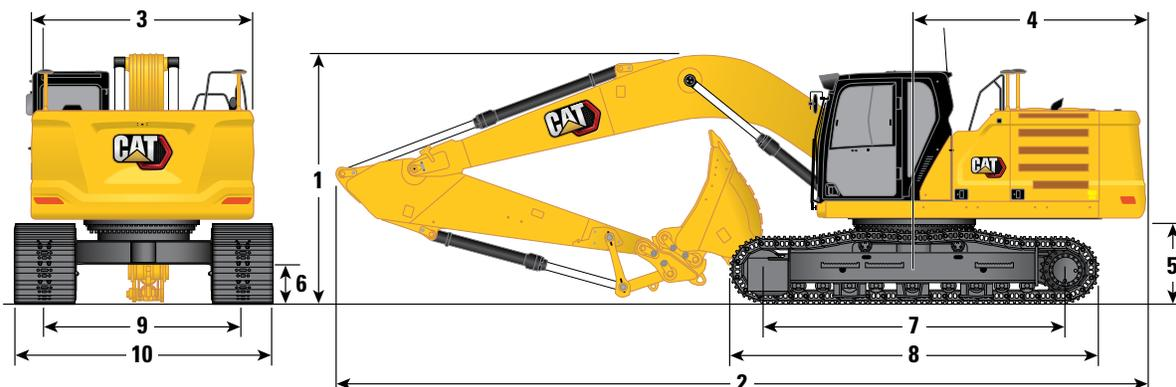

Laufwerk	LN-Unterwagen			
	Standardausleger 6,15 m (20'2")			
Auslegeroption	Standardstiel			
Stieloptionen	R3.2CB2 (10'6")		R2.65CB2 (8'8")	
1 Maschinenhöhe:				
Höhe über Fahrerhaus	3060 mm	10'0"	3060 mm	10'0"
Höchster Punkt der GNSS-Antenne (falls installiert)	3080 mm	10'1"	3080 mm	10'1"
OPG-Höhe	3200 mm	10'6"	3200 mm	10'6"
Handlaufhöhe	3060 mm	10'0"	3060 mm	10'0"
Mit montiertem Ausleger/Stiel/Löffel	3400 mm	11'2"	3450 mm	11'4"
Mit montiertem Ausleger/Stiel	3280 mm	10'9"	3280 mm	10'9"
Mit montiertem Ausleger	3060 mm	10'0"	3060 mm	10'0"
2 Maschinenlänge:				
Mit montiertem Ausleger/Stiel/Löffel	10.420 mm	34'2"	10.420 mm	34'2"
Mit montiertem Ausleger/Stiel	10.420 mm	34'2"	10.420 mm	34'2"
Mit montiertem Ausleger	9230 mm	30'3"	9230 mm	30'3"
3 Oberwagenbreite	2940 mm	9'8"	2940 mm	9'8"
4 Heckschwenkradius	3130 mm	10'3"	3130 mm	10'3"
5 Lichte Höhe bis Kontergewicht	1120 mm	3'8"	1120 mm	3'8"
6 Bodenfreiheit	490 mm	1'7"	490 mm	1'7"
7 Tragende Kettenlänge	3990 mm	13'1"	3990 mm	13'1"
8 Kettenlänge	4860 mm	15'11"	4860 mm	15'11"
9 Spurweite	2390 mm	7'10"	2390 mm	7'10"
10 Unterwagenbreite				
600 mm (24") Bodenplatten	2990 mm	9'9"	2990 mm	9'9"
700 mm (28") Bodenplatten	3090 mm	10'1"	3090 mm	10'1"
800 mm (31") Bodenplatten	3190 mm	10'6"	3190 mm	10'6"
Löffeltyp	HD		HD	
Löffelinhalt	1,76 m ³	2,30 yd. ³	1,76 m ³	2,30 yd. ³
Löffelschwenkradius	1660 mm	5'5"	1660 mm	5'5"

Abmessungen

Alle Abmessungen sind ungefähre Angaben und können je nach Auswahl des Löffels variieren.

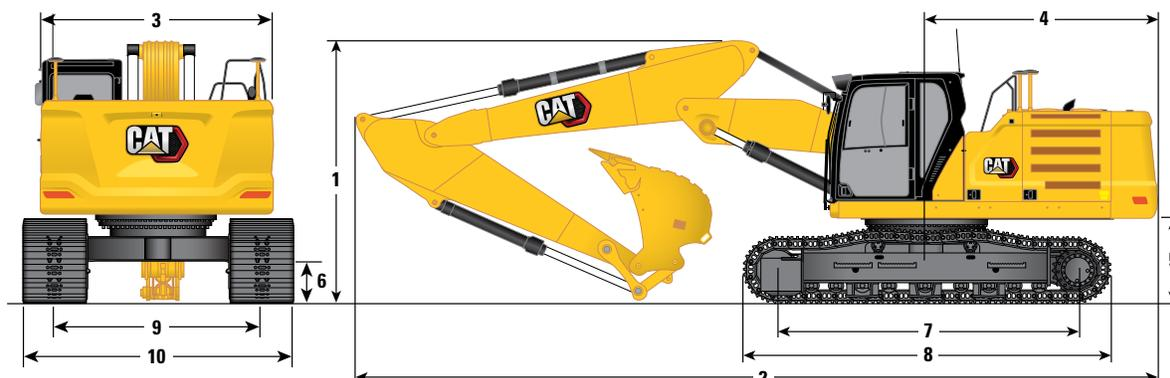

Laufwerk	L-Unterwagen					
	Verstellausleger 3,0 m (10'0")/3,3 m (10'10")					
Auslegeroption						
Stielloptionen	R3.75CB2 (12'2")		R3.2CB2 (10'6")		R2.65CB2 (8'8")	
1 Maschinenhöhe:						
Höhe über Fahrerhaus	3060 mm	10'0"	3060 mm	10'0"	3060 mm	10'0"
Höchster Punkt der GNSS-Antenne (falls installiert)	3080 mm	10'1"	3080 mm	10'1"	3080 mm	10'1"
OPG-Höhe	3200 mm	10'6"	3200 mm	10'6"	3200 mm	10'6"
Handlaufhöhe	3060 mm	10'0"	3060 mm	10'0"	3060 mm	10'0"
Mit montiertem Ausleger/Stiel/Löffel	3560 mm	11'8"	3330 mm	10'11"	3370 mm	11'1"
Mit montiertem Ausleger/Stiel	3300 mm	10'10"	3100 mm	10'2"	3140 mm	10'4"
Mit montiertem Ausleger	3060 mm	10'0"	3060 mm	10'0"	3060 mm	10'0"
2 Maschinenlänge:						
Mit montiertem Ausleger/Stiel/Löffel	10.500 mm	34'5"	10.520 mm	34'6"	10.520 mm	34'6"
Mit montiertem Ausleger/Stiel	10.540 mm	34'7"	10.520 mm	34'6"	10.520 mm	34'6"
Mit montiertem Ausleger	9350 mm	30'8"	9350 mm	30'8"	9350 mm	30'8"
3 Oberwagenbreite	2940 mm	9'8"	2940 mm	9'8"	2940 mm	9'8"
4 Heckschwenkradius	3130 mm	10'3"	3130 mm	10'3"	3130 mm	10'3"
5 Lichte Höhe bis Kontergewicht	1120 mm	3'8"	1120 mm	3'8"	1120 mm	3'8"
6 Bodenfreiheit	490 mm	1'7"	490 mm	1'7"	490 mm	1'7"
7 Tragende Kettenlänge	3990 mm	13'1"	3990 mm	13'1"	3990 mm	13'1"
8 Kettenlänge	4860 mm	15'11"	4860 mm	15'11"	4860 mm	15'11"
9 Spurweite	2590 mm	8'6"	2590 mm	8'6"	2590 mm	8'6"
10 Unterwagenbreite						
600 mm (24") Bodenplatten	3190 mm	10'6"	3190 mm	10'6"	3190 mm	10'6"
700 mm (28") Bodenplatten	3290 mm	10'10"	3290 mm	10'10"	3290 mm	10'10"
800 mm (31") Bodenplatten	3390 mm	11'1"	3390 mm	11'1"	3390 mm	11'1"
900 mm (35") Bodenplatten	3490 mm	11'5"	3490 mm	11'5"	3490 mm	11'5"
Löffeltyp	HD		HD		HD	
Löffelinhalt	1,54 m ³	2,01 yd ³	1,54 m ³	2,01 yd ³	1,54 m ³	2,01 yd ³
Löffelschwenkradius	1658 mm	5'5"	1658 mm	5'5"	1658 mm	5'5"

Technische Daten Hydraulikbagger 330

Abmessungen

Alle Abmessungen sind ungefähre Angaben und können je nach Auswahl des Löffels variieren.

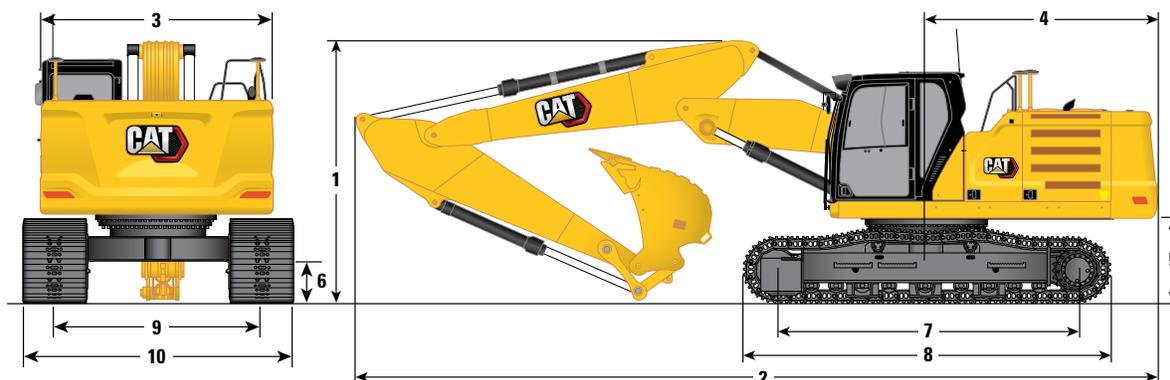

Laufwerk	LN-Unterwagen					
Auslegeroption	Verstellausleger 3,0 m (10'0")/3,3 m (10'10")					
Stieloptionen	R3.75CB2 (12'2")		R3.2CB2 (10'6")		R2.65CB2 (8'8")	
1 Maschinenhöhe:						
Höhe über Fahrerhaus	3060 mm	10'0"	3060 mm	10'0"	3060 mm	10'0"
Höchster Punkt der GNSS-Antenne (falls installiert)	3080 mm	10'1"	3080 mm	10'1"	3080 mm	10'1"
OPG-Höhe	3200 mm	10'6"	3200 mm	10'6"	3200 mm	10'6"
Handlaufhöhe	3060 mm	10'0"	3060 mm	10'0"	3060 mm	10'0"
Mit montiertem Ausleger/Stiel/Löffel	3560 mm	11'8"	3330 mm	10'11"	3370 mm	11'1"
Mit montiertem Ausleger/Stiel	3300 mm	10'10"	3100 mm	10'2"	3140 mm	10'4"
Mit montiertem Ausleger	3060 mm	10'0"	3060 mm	10'0"	3060 mm	10'0"
2 Maschinenlänge:						
Mit montiertem Ausleger/Stiel/Löffel	10.500 mm	34'5"	10.520 mm	34'6"	10.520 mm	34'6"
Mit montiertem Ausleger/Stiel	10.540 mm	34'7"	10.520 mm	34'6"	10.520 mm	34'6"
Mit montiertem Ausleger	9350 mm	30'8"	9350 mm	30'8"	9350 mm	30'8"
3 Oberwagenbreite	2940 mm	9'8"	2940 mm	9'8"	2940 mm	9'8"
4 Heckschwenkradius	3130 mm	10'3"	3130 mm	10'3"	3130 mm	10'3"
5 Lichte Höhe bis Kontergewicht	1120 mm	3'8"	1120 mm	3'8"	1120 mm	3'8"
6 Bodenfreiheit	490 mm	1'7"	490 mm	1'7"	490 mm	1'7"
7 Tragende Kettenlänge	3990 mm	13'1"	3990 mm	13'1"	3990 mm	13'1"
8 Kettenlänge	4860 mm	15'11"	4860 mm	15'11"	4860 mm	15'11"
9 Spurweite	2390 mm	7'10"	2390 mm	7'10"	2390 mm	7'10"
10 Unterwagenbreite						
600 mm (24") Bodenplatten	2990 mm	9'10"	2990 mm	9'10"	2990 mm	9'10"
700 mm (28") Bodenplatten	3090 mm	10'2"	3090 mm	10'2"	3090 mm	10'2"
800 mm (31") Bodenplatten	3190 mm	10'6"	3190 mm	10'6"	3190 mm	10'6"
Löffeltyp	HD		HD		HD	
Löffelinhalt	1,54 m ³	2,01 yd ³	1,54 m ³	2,01 yd ³	1,54 m ³	2,01 yd ³
Löffelschwenkradius	1658 mm	5'5"	1658 mm	5'5"	1658 mm	5'5"

Abmessungen

Alle Abmessungen sind ungefähre Angaben und können je nach Auswahl des Löffels variieren.

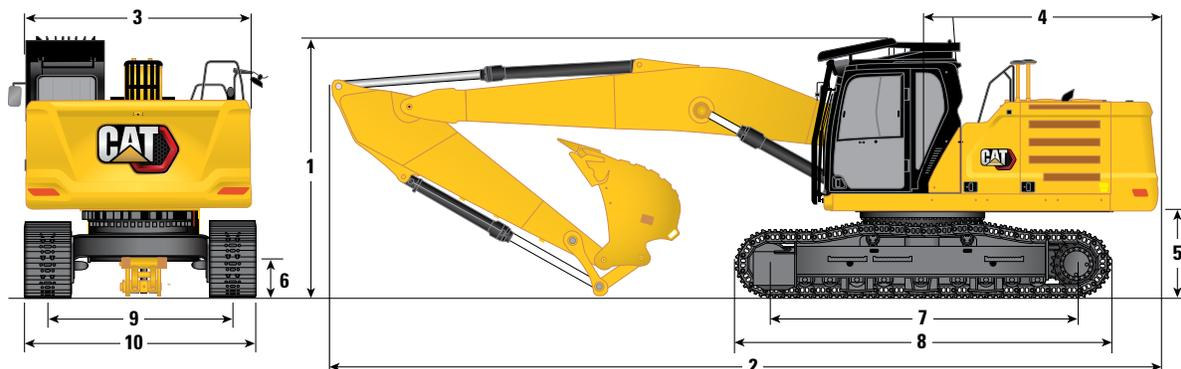

Laufwerk	L-Unterwagen				LN-Unterwagen					
	Gerader Ausleger 6,5 m (21'3")				Gerader Ausleger 6,5 m (21'3")					
Auslegeroption	R3.2CB2 (10'6")		R2.65CB2 (8'8")		R3.2CB2 (10'6")		R2.65CB2 (8'8")			
Stieloptionen	R3.2CB2 (10'6")		R2.65CB2 (8'8")		R3.2CB2 (10'6")		R2.65CB2 (8'8")			
1 Maschinenhöhe:										
Höhe der Fahrerkabine (mit montiertem Abbruch-OPG)	3370 mm	11'1"	3370 mm	11'1"	3370 mm	11'1"	3370 mm	11'1"	3370 mm	
Fahrerkabinenhöhe (Abbruch-OPG entfernt)	3060 mm	10'0"	3060 mm	10'0"	3060 mm	10'0"	3060 mm	10'0"	3060 mm	
Höchster Punkt der GNSS-Antenne (falls installiert)	3080 mm	10'1"	3080 mm	10'1"	3080 mm	10'1"	3080 mm	10'1"	3080 mm	
Handlaufhöhe	3060 mm	10'0"	3060 mm	10'0"	3060 mm	10'0"	3060 mm	10'0"	3060 mm	
Mit montiertem Ausleger/Stiel/Löffel	3370 mm	11'1"	3370 mm	11'1"	3370 mm	11'1"	3370 mm	11'1"	3370 mm	
Mit montiertem Ausleger/Stiel/Löffel (Abbruch-OPG entfernt)	3060 mm	10'0"	3060 mm	10'0"	3060 mm	10'0"	3060 mm	10'0"	3060 mm	
Mit montiertem Ausleger/Stiel	3370 mm	11'1"	3370 mm	11'1"	3370 mm	11'1"	3370 mm	11'1"	3370 mm	
Mit montiertem Ausleger	3370 mm	11'1"	3370 mm	11'1"	3370 mm	11'1"	3370 mm	11'1"	3370 mm	
2 Maschinenlänge:										
Mit montiertem Ausleger/Stiel/Löffel	10.675 mm	35'0"	10.690 mm	35'1"	10.675 mm	35'0"	10.690 mm	35'1"	10.675 mm	
Mit montiertem Ausleger/Stiel	10.720 mm	35'2"	10.720 mm	35'2"	10.720 mm	35'2"	10.720 mm	35'2"	10.720 mm	
Mit montiertem Ausleger	9550 mm	31'4"	9550 mm	31'4"	9550 mm	31'4"	9550 mm	31'4"	9550 mm	
3 Oberwagenbreite										
	2940 mm	9'8"	2940 mm	9'8"	2940 mm	9'8"	2940 mm	9'8"	2940 mm	
4 Heckschwenkradius										
	3130 mm	10'3"	3130 mm	10'3"	3130 mm	10'3"	3130 mm	10'3"	3130 mm	
5 Lichte Höhe bis Kontergewicht										
	1120 mm	3'8"	1120 mm	3'8"	1120 mm	3'8"	1120 mm	3'8"	1120 mm	
6 Bodenfreiheit										
	490 mm	1'7"	490 mm	1'7"	490 mm	1'7"	490 mm	1'7"	490 mm	
7 Tragende Kettenlänge										
	3990 mm	13'1"	3990 mm	13'1"	3990 mm	13'1"	3990 mm	13'1"	3990 mm	
8 Kettenlänge										
	4860 mm	15'11"	4860 mm	15'11"	4860 mm	15'11"	4860 mm	15'11"	4860 mm	
9 Spurweite										
	2590 mm	8'6"	2590 mm	8'6"	2390 mm	7'10"	2390 mm	7'10"	2390 mm	
10 Unterwagenbreite										
600 mm (24") Bodenplatten	3190 mm	10'6"	3190 mm	10'6"	2990 mm	9'10"	2990 mm	9'10"	2990 mm	
700 mm (28") Bodenplatten	3290 mm	10'10"	3290 mm	10'10"	3090 mm	10'2"	3090 mm	10'2"	3090 mm	
800 mm (31") Bodenplatten	3390 mm	11'1"	3390 mm	11'1"	3190 mm	10'6"	3190 mm	10'6"	3190 mm	
900 mm (35") Bodenplatten	3490 mm	11'5"	3490 mm	11'5"	—	—	—	—	—	
Löffeltyp	HD		HD		HD		HD		HD	
Löffelinhalt	1,54 m ³	2,01 yd ³	1,54 m ³	2,01 yd ³	1,54 m ³	2,01 yd ³	1,54 m ³	2,01 yd ³	1,54 m ³	
Löffelschwenkradius	1658 mm	5'5"	1658 mm	5'5"	1658 mm	5'5"	1658 mm	5'5"	1658 mm	

Technische Daten Hydraulikbagger 330

Arbeitsbereiche und Kräfte

Alle Abmessungen sind ungefähre Angaben und können je nach Auswahl des Löffels variieren.

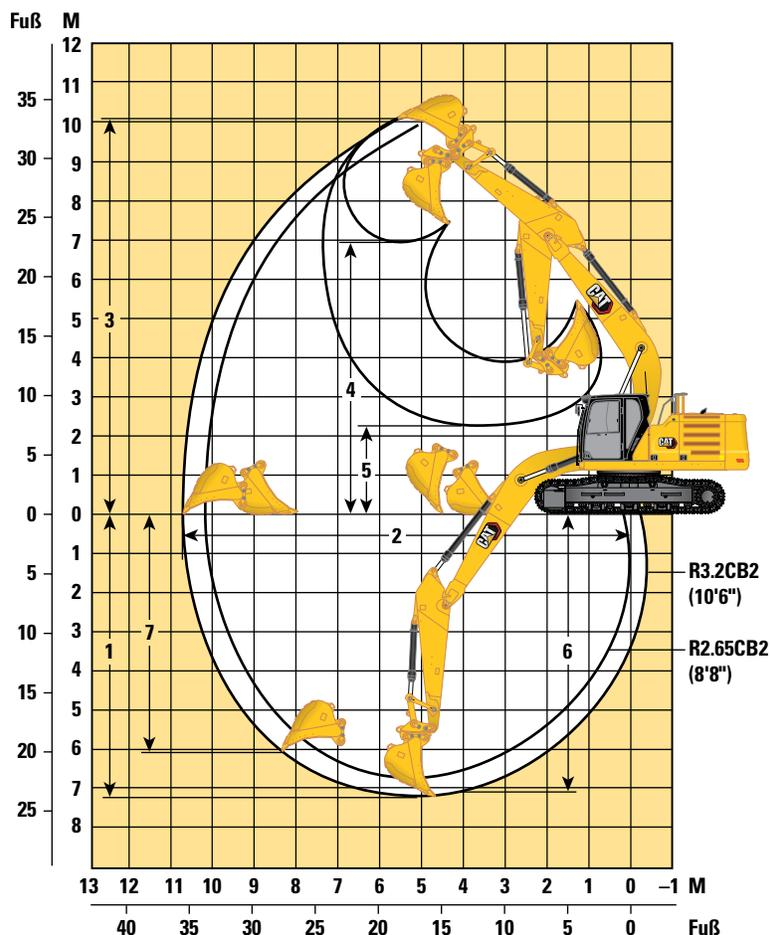

Unterwagen	Langes Laufwerk/LN-Laufwerk			
	Standardausleger 6,15 m (20'2")			
	Standardstiel			
Auslegeroptionen	R3.2CB2 (10'6")		R2.65CB2 (8'8")	
Stieloptionen				
1 Max. Grabtiefe	7240 mm	23'9"	6690 mm	21'11"
2 Max. Reichweite auf Standebene	10.680 mm	35'0"	10.210 mm	33'6"
3 Maximale Einstechhöhe	10.030 mm	32'11"	9920 mm	32'7"
4 Max. Ladehöhe	6950 mm	22'10"	6800 mm	22'4"
5 Min. Ladehöhe	2300 mm	7'7"	2850 mm	9'4"
6 Max. Grabtiefe bei Sohlenlänge 2440 mm (8'0")	7090 mm	23'3"	6520 mm	21'5"
7 Max. Grabtiefe an der Vertikalwand	6010 mm	19'9"	5970 mm	9'7"
Losbrechkraft (ISO)	179 kN	40.240 lbf	179 kN	40.240 lbf
Reißkraft (ISO)	126 kN	28.330 lbf	145 kN	32.600 lbf
Losbrechkraft (ISO) – automatische Grabverstärkung	189 kN	42.480 lbf	189 kN	42.480 lbf
Reißkraft (ISO) – automatische Grabverstärkung	133 kN	29.900 lbf	153 kN	34.410 lbf
Löffeltyp	HD		HD	
Löffelinhalt	1,76 m ³	2,30 yd. ³	1,76 m ³	2,30 yd. ³
Löffelschwenkradius	1660 mm	5'5"	1660 mm	5'5"

Arbeitsbereiche und Kräfte

Alle Abmessungen sind ungefähre Angaben und können je nach Auswahl des Löffels variieren.

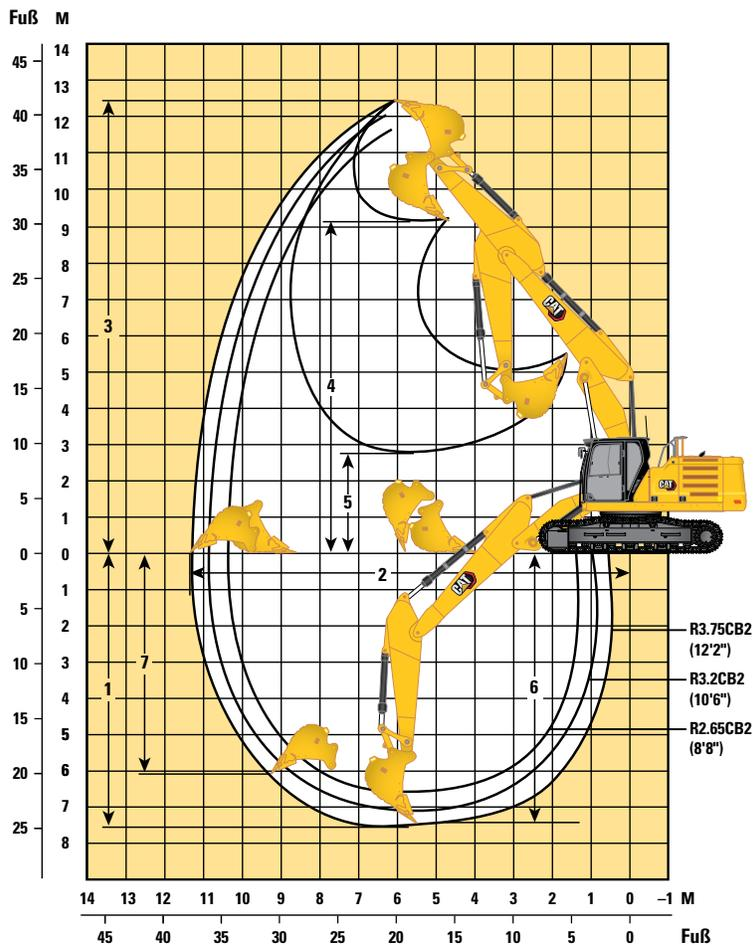

Unterwagen	Langes Laufwerk/LN-Laufwerk					
	Verstellausleger 3,0 m (10'0")/3,3 m (10'10")					
Auslegeroptionen	Standardstiel					
	R3.75CB2 (12'2")		R3.2CB2 (10'6")		R2.65CB2 (8'8")	
1 Max. Grabtiefe	7550 mm	24'9"	7020 mm	23'0"	6500 mm	21'4"
2 Max. Reichweite auf Standebene	11.370 mm	37'4"	10.860 mm	35'8"	10.380 mm	34'1"
3 Maximale Einstechhöhe	12.410 mm	40'9"	12.040 mm	39'6"	11.720 mm	38'5"
4 Max. Ladehöhe	9110 mm	29'11"	8740 mm	28'8"	8410 mm	27'7"
5 Min. Ladehöhe	2750 mm	9'0"	3260 mm	10'8"	3860 mm	12'8"
6 Max. Grabtiefe bei Sohlenlänge 2440 mm (8'0")	7460 mm	24'6"	6920 mm	22'8"	6400 mm	21'0"
7 Max. Grabtiefe an der Vertikalwand	6020 mm	19'9"	5540 mm	18'2"	5110 mm	16'9"
Losbrechkraft (ISO)	179 kN	40.290 lbf	179 kN	40.290 lbf	179 kN	40.290 lbf
Reißkraft (ISO)	128 kN	28.780 lbf	138 kN	31.020 lbf	147 kN	33.050 lbf
Löffeltyp	HD		HD		HD	
Löffelinhalt	1,54 m ³	2,01 yd. ³	1,54 m ³	2,01 yd. ³	1,54 m ³	2,01 yd. ³
Löffelschwenkradius	1660 mm	5'5"	1660 mm	5'5"	1660 mm	5'5"

Technische Daten Hydraulikbagger 330

Arbeitsbereiche und Kräfte

Alle Abmessungen sind ungefähre Angaben und können je nach Auswahl des Löffels variieren.

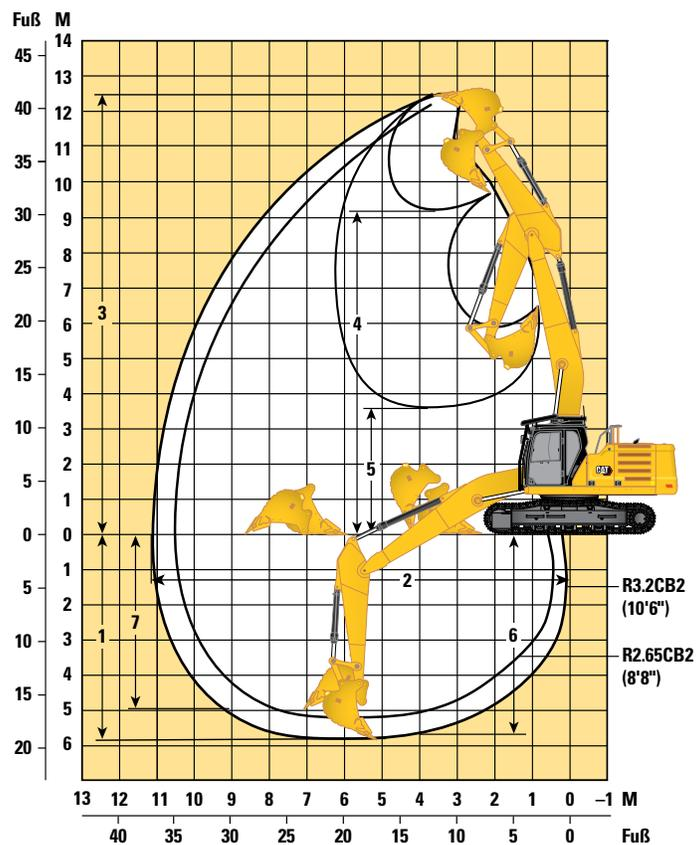

Unterwagen	Langes Laufwerk/LN-Laufwerk			
	Gerader Ausleger 6,5 m (21'3")			
	Standardstiel			
Auslegeroptionen	R3.2CB2 (10'6")		R2.65CB2 (8'8")	
Stieloptionen				
1 Max. Grabtiefe	5810 mm	19'1"	5260 mm	17'3"
2 Max. Reichweite auf Standebene	11.190 mm	36'9"	10.680 mm	35'0"
3 Maximale Einsteckhöhe	12.480 mm	40'11"	12.100 mm	39'8"
4 Max. Ladehöhe	9160 mm	30'1"	8780 mm	28'10"
5 Min. Ladehöhe	3570 mm	11'9"	4170 mm	13'8"
6 Max. Grabtiefe bei Sohlenlänge 2440 mm (8'0")	5650 mm	18'6"	5080 mm	16'8"
7 Max. Grabtiefe an der Vertikalwand	4940 mm	16'2"	4480 mm	14'8"
Losbrechkraft (ISO)	179 kN	40.290 lbf	179 kN	40.290 lbf
Reißkraft (ISO)	126 kN	28.407 lbf	145 kN	32.568 lbf
Losbrechkraft (ISO) – automatische Grabverstärkung	189 kN	42.529 lbf	189 kN	42.529 lbf
Reißkraft (ISO) – automatische Grabverstärkung	133 kN	29.985 lbf	153 kN	34.378 lbf
Löffeltyp	HD		HD	
Löffelinhalt	1,54 m ³	2,01 yd ³	1,54 m ³	2,01 yd ³
Löffelschwenkradius	1660 mm	5'5"	1660 mm	5'5"

Technische Daten Hydraulikbagger 330

Traglasten mit Standardausleger – Kontergewicht: 6700 kg (14.770 lb) – ohne Löffel, Schwerlast: Ein

L-Unterwagen

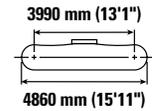
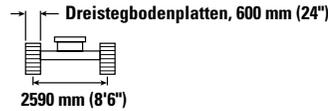
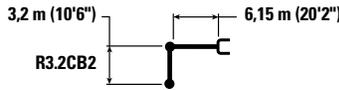

Auslegerhöhe	Einheit	1,5 m/5,0'		3,0 m/10,0'		4,5 m/15,0'		6,0 m/20,0'		7,5 m/25,0'		9,0 m/30,0'		mm ft/in		
		Hyd.	Kippl.	Hyd.	Kippl.	Hyd.	Kippl.	Hyd.	Kippl.	Hyd.	Kippl.	Hyd.	Kippl.	Hyd.	Kippl.	
7,5 m 25,0'	kg lb													*5600 *12.350	*5600 *12.350	7280 24'2"
6,0 m 20,0'	kg lb								*7900 *16.700	6250 13.450				*5350 *11.750	*5350 *11.750	8240 27'6"
4,5 m 15,0'	kg lb							*9250 *20.050	8600 18.500	*8400 *18.300	6150 13.200			*5300 *11.650	4750 10.500	8830 29'2"
3,0 m 10,0'	kg lb					*14.250 *30.650	12.500 27.000	*10.800 *23.400	8250 17.750	9150 19.650	5950 12.850	*6500 4550		*5450 *11.950	4450 9750	9140 30'0"
1,5 m 5,0'	kg lb					*17.000 *36.700	11.850 25.500	*12.300 *26.550	7900 17.000	8950 19.200	5800 12.450	6800 *13.650	4450 9600	*5800 *12.700	4350 9500	9190 30'10"
0 m 0'	kg lb					*18.300 *39.550	11.500 24.700	12.250 26.350	7650 16.450	8800 19.900	5650 12.150			*6350 *14.000	4400 9700	8990 30'0"
-1,5 m -5,0'	kg lb	*6950 *15.550	*6950 *15.550	*10.950 *24.800	*10.950 *24.800	*18.250 *39.600	11.400 24.500	12.150 26.050	7550 16.250	8700 18.750	5600 12.000			7300 16.050	4750 10.400	8520 28'4"
-3,0 m -10,0'	kg lb	*12.500 *28.000	*12.500 *28.000	*17.650 *40.050	*17.650 *40.050	*17.150 *37.100	11.450 24.650	12.150 26.150	7550 16.250	8750 18.850	5600 12.100			8400 18.600	5400 11.950	7730 25'10"
-4,5 m -15,0'	kg lb			*19.900 *42.750	*19.900 *42.750	*14.600 *31.300	11.700 25.150	*10.800 *22.850	7750 16.700					*9500 *20.850	6950 15.550	6510 21'8"

Traglasten mit Standardausleger – Kontergewicht: 6700 kg (14.770 lb) – ohne Löffel, Schwerlast: Ein

L-Unterwagen

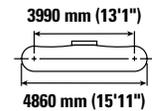
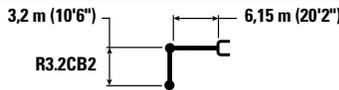

Auslegerhöhe	Einheit	1,5 m/5,0'		3,0 m/10,0'		4,5 m/15,0'		6,0 m/20,0'		7,5 m/25,0'		9,0 m/30,0'		mm ft/in		
		Hyd.	Kippl.	Hyd.	Kippl.	Hyd.	Kippl.	Hyd.	Kippl.	Hyd.	Kippl.	Hyd.	Kippl.	Hyd.	Kippl.	
7,5 m 25,0'	kg lb													*5600 *12.350	*5600 *12.350	7280 24'2"
6,0 m 20,0'	kg lb								*7900 *16.700	6300 13.550				*5350 *11.750	*5350 *11.750	8240 27'6"
4,5 m 15,0'	kg lb							*9250 *20.050	8650 18.600	*8400 *18.300	6200 13.300			*5300 *11.650	4800 10.550	8830 29'2"
3,0 m 10,0'	kg lb					*14.250 *30.650	12.600 27.150	*10.800 *23.400	8300 17.850	*9150 19.750	6000 12.900	*6500 4550		*5450 *11.950	4450 9.850	9140 30'0"
1,5 m 5,0'	kg lb					*17.000 *36.700	11.900 25.650	*12.300 *26.550	7950 17.100	9000 19.350	5800 12.500	6850 *13.650	4500 9650	*5800 *12.700	4350 9.600	9190 30'10"
0 m 0'	kg lb					*18.300 *39.550	11.550 24.850	12.250 26.500	7700 16.550	8850 19.000	5700 12.200			*6350 *14.000	4450 9.750	8990 30'0"
-1,5 m -5,0'	kg lb	*6950 *15.550	*6950 *15.550	*10.950 *24.800	*10.950 *24.800	*18.250 *39.600	11.450 24.650	12.200 26.250	7600 16.350	8750 18.850	5600 12.100			7350 16.150	4750 10.450	8520 28'4"
-3,0 m -10,0'	kg lb	*12.500 *28.000	*12.500 *28.000	*17.650 *40.050	*17.650 *40.050	*17.150 *37.100	11.550 24.800	12.250 26.300	7600 16.400	8800 19.000	5650 12.200			8450 18.700	5450 12.050	7730 25'10"
-4,5 m -15,0'	kg lb			*19.900 *42.750	*19.900 *42.750	*14.600 *31.300	11.750 25.300	*10.800 *22.850	7750 16.800					*9500 *20.850	7000 15.650	6510 21'8"



ISO 10567:2007



* Die Last wird nicht durch die Kipplast, sondern durch die hydraulische Traglast begrenzt. Die angegebenen Lasten entsprechen der Norm ISO 10567:2007 für die Traglast von Hydraulikbaggern. Sie betragen maximal 87 % der hydraulischen Traglast oder 75 % der Kipplast. Das Gewicht aller zusätzlichen Hubeinrichtungen muss von den oben angegebenen Traglasten abgezogen werden. Die Traglasten gelten für eine auf festem, eben tragendem Grund stehende Maschine. Die Verwendung eines Arbeitsgeräte-Anbaupunkts zum Befördern/Heben von Gegenständen kann die Hubeleistung der Maschine beeinträchtigen.

Die Traglast ändert sich bei den verschiedenen lieferbaren Bodenplatten um höchstens ±5 %.

Spezifische Produktbeschreibungen sind dem entsprechenden Betriebs- und Wartungshandbuch zu entnehmen.

Technische Daten Hydraulikbagger 330

Traglasten mit Standardausleger – Kontergewicht: 6700 kg (14.770 lb) – ohne Löffel, Schwerlast: Ein

L-Unterwagen

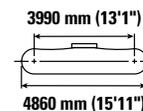
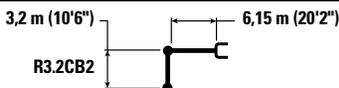

		1,5 m/5,0'		3,0 m/10,0'		4,5 m/15,0'		6,0 m/20,0'		7,5 m/25,0'		9,0 m/30,0'		mm ft/in		
7,5 m 25,0'	kg lb													*5600 *12.350	*5600 *12.350	7280 24'2"
6,0 m 20,0'	kg lb									*7900 *16.700	6350 13.650			*5350 *11.750	*5350 *11.750	8240 27'6"
4,5 m 15,0'	kg lb							*9250 *20.050	8750 18.800	*8400 *18.300	6250 13.400			*5300 *11.650	4850 10.700	8830 29'2"
3,0 m 10,0'	kg lb					*14.250 *30.650	12.700 27.400	*10.800 *23.400	8350 18.000	*9150 *19.900	6050 13.050	*6500 4600		*5450 *11.950	4500 9950	9140 30'0"
1,5 m 5,0'	kg lb					*17.000 *36.700	12.000 25.900	*12.300 *26.550	8000 17.250	9100 19.550	5900 12.650	6950 *13.650	4550 9750	*5800 *12.700	4400 9700	9190 30'10"
0 m 0'	kg lb					*18.300 *39.550	11.700 25.100	12.450 26.800	7750 16.750	8950 19.200	5750 12.350			*6350 *14.000	4500 9850	8990 30'0"
-1,5 m -5,0'	kg lb	*6950 *15.550	*6950 *15.550	*10.950 *24.800	*10.950 *24.800	*18.250 *39.600	11.600 24.900	12.350 26.550	7650 16.500	8850 19.050	5650 12.200			*7350 *16.250	4800 10.600	8520 28'4"
-3,0 m -10,0'	kg lb	*12.500 *28.000	*12.500 *28.000	*17.650 *40.050	*17.650 *40.050	*17.150 *37.100	11.650 25.050	12.350 26.600	7700 16.550	8900 19.200	5700 12.350			8550 18.900	5500 12.200	7730 25'10"
-4,5 m -15,0'	kg lb			*19.900 *42.750	*19.900 *42.750	*14.600 *31.300	11.850 25.550	*10.800 *22.850	7850 16.950					*9500 *20.850	7050 15.850	6510 21'8"

Traglasten mit Standardausleger – Kontergewicht: 6700 kg (14.770 lb) – ohne Löffel, Schwerlast: Ein

L-Unterwagen

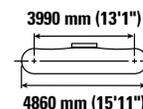
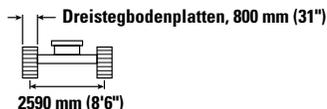
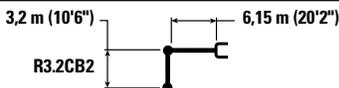

		1,5 m/5,0'		3,0 m/10,0'		4,5 m/15,0'		6,0 m/20,0'		7,5 m/25,0'		9,0 m/30,0'		mm ft/in		
7,5 m 25,0'	kg lb													*5600 *12.350	*5600 *12.350	7280 24'2"
6,0 m 20,0'	kg lb									*7900 *16.700	6450 13.800			*5350 *11.750	*5350 *11.750	8240 27'6"
4,5 m 15,0'	kg lb							*9250 *20.050	8800 19.000	*8400 *18.300	6300 13.550			*5300 *11.650	4900 10.800	8830 29'2"
3,0 m 10,0'	kg lb					*14.250 *30.650	12.850 27.700	*10.800 *23.400	8450 18.200	*9150 *19.900	6150 13.200	*6500 4700		*5450 *11.950	4550 10.050	9140 30'0"
1,5 m 5,0'	kg lb					*17.000 *36.700	12.150 26.150	*12.300 *26.550	8100 17.450	9200 19.750	5950 12.800	7050 *13.650	4600 9850	*5800 *12.700	4450 9.800	9190 30'10"
0 m 0'	kg lb					*18.300 *39.550	11.800 25.400	12.600 27.100	7850 16.950	9050 19.450	5800 12.500			*6350 *14.000	4550 10.000	8990 30'0"
-1,5 m -5,0'	kg lb	*6950 *15.550	*6950 *15.550	*10.950 *24.800	*10.950 *24.800	*18.250 *39.600	11.700 25.200	12.500 26.850	7750 16.700	8950 19.300	5750 12.350			*7350 *16.250	4850 10.700	8520 28'4"
-3,0 m -10,0'	kg lb	*12.500 *28.000	*12.500 *28.000	*17.650 *40.050	*17.650 *40.050	*17.150 *37.100	11.800 25.350	12.500 26.900	7750 16.750	9000 19.400	5800 12.500			8650 19.150	5550 12.300	7730 25'10"
-4,5 m -15,0'	kg lb			*19.900 *42.750	*19.900 *42.750	*14.600 *31.300	12.000 25.850	*10.800 *22.850	7950 17.150					*9500 *20.850	7150 16.000	6510 21'8"



ISO 10567:2007



* Die Last wird nicht durch die Kipplast, sondern durch die hydraulische Traglast begrenzt. Die angegebenen Lasten entsprechen der Norm ISO 10567:2007 für die Traglast von Hydraulikbaggern. Sie betragen maximal 87 % der hydraulischen Traglast oder 75 % der Kipplast. Das Gewicht aller zusätzlichen Hubeinrichtungen muss von den oben angegebenen Traglasten abgezogen werden. Die Traglasten gelten für eine auf festem, eben tragendem Grund stehende Maschine. Die Verwendung eines Arbeitsgeräte-Anbaupunkts zum Befördern/Heben von Gegenständen kann die Hubeleistung der Maschine beeinträchtigen.

Die Traglast ändert sich bei den verschiedenen lieferbaren Bodenplatten um höchstens ±5 %.

Spezifische Produktbeschreibungen sind dem entsprechenden Betriebs- und Wartungshandbuch zu entnehmen.

Traglasten mit Standardausleger – Kontergewicht: 6700 kg (14.770 lb) – ohne Löffel, Schwerlast: Ein

L-Unterwagen

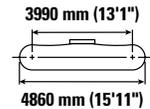
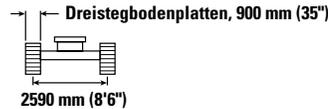
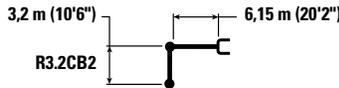

		1,5 m/5,0'		3,0 m/10,0'		4,5 m/15,0'		6,0 m/20,0'		7,5 m/25,0'		9,0 m/30,0'		mm ft/in		
7,5 m 25,0'	kg lb													*5600 *12.350	*5600 *12.350	7280 24'2"
6,0 m 20,0'	kg lb									*7900 *16.700	6500 13.950			*5350 *11.750	*5350 *11.750	8240 27'6"
4,5 m 15,0'	kg lb							*9250 *20.050	8900 19.200	*8400 *18.300	6350 13.700			*5300 *11.650	4950 10.900	8830 29'2"
3,0 m 10,0'	kg lb					*14.250 *30.650	13.000 27.950	*10.800 *23.400	8550 18.400	*9150 *19.900	6200 13.350	*6500 4750		*5450 *11.950	4600 10.150	9140 30'0"
1,5 m 5,0'	kg lb					*17.000 *36.700	12.300 26.450	*12.300 *26.550	8200 17.650	9300 20.000	6000 12.950	7100 *13.650	4650 10.000	*5800 *12.700	4500 9.900	9190 30'10"
0 m 0'	kg lb					*18.300 *39.550	11.950 25.700	12.750 27.450	7950 17.100	9150 19.650	5850 12.650			*6350 *14.000	4600 10.100	8990 30'0"
-1,5 m -5,0'	kg lb	*6950 *15.550	*6950 *15.550	*10.950 *24.800	*10.950 *24.800	*18.250 *39.600	11.850 25.450	12.650 27.150	7850 16.900	9050 19.500	5800 12.500			*7350 *16.250	4900 10.850	8520 28'4"
-3,0 m -10,0'	kg lb	*12.500 *28.000	*12.500 *28.000	*17.650 *40.050	*17.650 *40.050	*17.150 *37.100	11.900 25.600	12.650 27.200	7850 16.950	9100 19.650	5850 12.600			8750 19.350	5650 12.450	7730 25'10"
-4,5 m -15,0'	kg lb			*19.900 *42.750	*19.900 *42.750	*14.600 *31.300	12.150 26.100	*10.800 *22.850	8050 17.350					*9500 *20.850	7250 16.200	6510 21'8"

Traglasten mit Standardausleger – Kontergewicht: 6700 kg (14.770 lb) – ohne Löffel, Schwerlast: Ein

L-Unterwagen

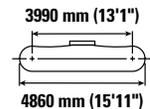
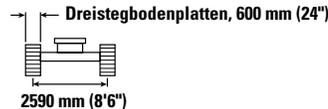
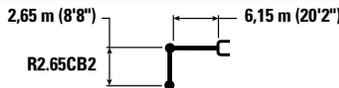

		3,0 m/10,0'		4,5 m/15,0'		6,0 m/20,0'		7,5 m/25,0'		mm ft/in				
7,5 m 25,0'	kg lb											*7300 *16.200	*7300 *16.200	6680 21'8"
6,0 m 20,0'	kg lb							*8900 *19.450	8800 18.900	*8350 *15.800	6200 13.250	*6900 *15.200	5900 13.150	7710 25'10"
4,5 m 15,0'	kg lb					*12.300 *26.400	*12.300 *26.400	*10.050 *21.750	8500 18.300	*8950 *19.600	6100 13.100	*6800 *14.950	5200 11.450	8340 27'6"
3,0 m 10,0'	kg lb					*15.550 *33.350	12.300 26.550	*11.500 *24.850	8150 17.600	9100 19.600	5950 12.800	*6950 *15.350	4800 10.600	8670 28'4"
1,5 m 5,0'	kg lb					*16.900 *38.500	11.750 25.250	12.500 26.850	7850 16.900	8950 19.200	5800 12.450	7150 15.750	4700 10.300	8720 29'2"
0 m 0'	kg lb					*18.000 *40.100	11.500 24.750	12.250 26.400	7650 16.500	8800 18.950	5700 12.200	7350 16.200	4800 10.550	8510 28'4"
-1,5 m -5,0'	kg lb	*10.650 *24.350	*10.650 *24.350	*18.000 *39.050	11.500 24.700	12.200 26.250	7600 16.400	8800 18.900	5650 12.200	8000 17.700			5200 11.450	8010 26'8"
-3,0 m -10,0'	kg lb	*19.950 *45.500	*19.950 *45.500	*16.400 *35.550	11.600 25.000	12.300 26.400	7650 16.550			9450 21.000			6100 13.500	7170 23'4"
-4,5 m -15,0'	kg lb			*13.100 *27.950	11.900 25.650							*9550 *20.950	8300 18.600	5820 19'2"



ISO 10567:2007



*Die Last wird nicht durch die Kipplast, sondern durch die hydraulische Traglast begrenzt. Die angegebenen Lasten entsprechen der Norm ISO 10567:2007 für die Traglast von Hydraulikbaggern. Sie betragen maximal 87 % der hydraulischen Traglast oder 75 % der Kipplast. Das Gewicht aller zusätzlichen Hubeinrichtungen muss von den oben angegebenen Traglasten abgezogen werden. Die Traglasten gelten für eine auf festem, eben tragendem Grund stehende Maschine. Die Verwendung eines Arbeitsgeräte-Anbaupunkts zum Befördern/Heben von Gegenständen kann die Hubeistung der Maschine beeinträchtigen.

Die Traglast ändert sich bei den verschiedenen lieferbaren Bodenplatten um höchstens ±5 %.

Spezifische Produktbeschreibungen sind dem entsprechenden Betriebs- und Wartungshandbuch zu entnehmen.

Technische Daten Hydraulikbagger 330

Traglasten mit Standardausleger – Kontergewicht: 6700 kg (14.770 lb) – ohne Löffel, Schwerlast: Ein

L-Unterwagen

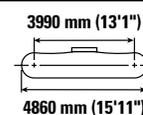
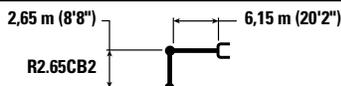

Auslegerhöhe mm ft/in	kg lb	3,0 m/10,0'		4,5 m/15,0'		6,0 m/20,0'		7,5 m/25,0'		L-Unterwagen		
												mm ft/in
7,5 m 25,0'						*19.100	*19.100			*7300	*7300	6680 21'8"
6,0 m 20,0'						*8900	8850	*8350	6250	*6900	5950	7710 25'10"
4,5 m 15,0'				*12.300	*12.300	*10.050	8550	*8950	6150	*6800	5200	8340 27'6"
3,0 m 10,0'				*15.550	12.400	*11.500	8200	9150	6000	*6950	4950	8670 28'4"
1,5 m 5,0'				*16.900	11.800	12.550	7900	9000	5800	7200	4700	8720 29'2"
0 m 0'				*18.000	11.600	12.350	7700	8850	5700	7400	4850	8510 28'4"
-1,5 m -5,0'		*10.650	*10.650	*18.000	11.550	12.300	7650	8850	5700	8050	5250	8010 26'8"
-3,0 m -10,0'		*19.950	*19.950	*16.400	11.700	12.350	7700			9550	6150	7170 23'4"
-4,5 m -15,0'		*45.500	*45.500	*35.550	25.150	26.550	16.650			21.150	13.600	5820 19'2"

Traglasten mit Standardausleger – Kontergewicht: 6700 kg (14.770 lb) – ohne Löffel, Schwerlast: Ein

L-Unterwagen

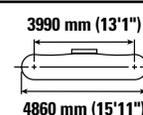
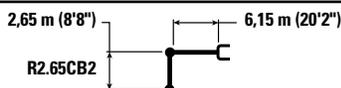

Auslegerhöhe mm ft/in	kg lb	3,0 m/10,0'		4,5 m/15,0'		6,0 m/20,0'		7,5 m/25,0'		L-Unterwagen		
												mm ft/in
7,5 m 25,0'						*19.100	*19.100			*7300	*7300	6680 21'8"
6,0 m 20,0'						*8900	8900	*8350	6300	*6900	6000	7710 25'10"
4,5 m 15,0'				*12.300	*12.300	*10.050	8650	*8950	6200	*6800	5250	8340 27'6"
3,0 m 10,0'				*15.550	12.500	*11.500	8300	9250	6050	*6950	4900	8670 28'4"
1,5 m 5,0'				*16.900	11.900	12.700	8000	9100	5900	7300	4750	8720 29'2"
0 m 0'				*18.000	11.700	12.500	7800	8950	5750	7500	4900	8510 28'4"
-1,5 m -5,0'		*10.650	*10.650	*18.000	11.700	12.400	7750	8950	5750	8150	5300	8010 26'8"
-3,0 m -10,0'		*19.950	*19.950	*16.400	11.800	*12.450	7800			9650	6200	7170 23'4"
-4,5 m -15,0'		*45.500	*45.500	*35.550	25.400	*26.850	16.800			21.400	13.700	5820 19'2"



ISO 10567:2007



* Die Last wird nicht durch die Kipplast, sondern durch die hydraulische Traglast begrenzt. Die angegebenen Lasten entsprechen der Norm ISO 10567:2007 für die Traglast von Hydraulikbaggern. Sie betragen maximal 87 % der hydraulischen Traglast oder 75 % der Kipplast. Das Gewicht aller zusätzlichen Hubeinrichtungen muss von den oben angegebenen Traglasten abgezogen werden. Die Traglasten gelten für eine auf festem, eben tragendem Grund stehende Maschine. Die Verwendung eines Arbeitsgeräte-Anbaupunkts zum Befördern/Heben von Gegenständen kann die Hubleistung der Maschine beeinträchtigen.

Die Traglast ändert sich bei den verschiedenen lieferbaren Bodenplatten um höchstens ±5 %.

Spezifische Produktbeschreibungen sind dem entsprechenden Betriebs- und Wartungshandbuch zu entnehmen.

Technische Daten Hydraulikbagger 330

Traglasten mit Standardausleger – Kontergewicht: 6700 kg (14.770 lb) – ohne Löffel, Schwerlast: Ein

L-Unterwagen

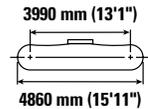
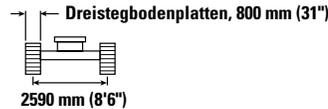
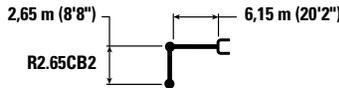

Auslegerhöhe Boom height	Einheit Unit	3,0 m/10,0'		4,5 m/15,0'		6,0 m/20,0'		7,5 m/25,0'		L-Unterwagen		mm ft/in
		Hydraulik	Kipplast	Hydraulik	Kipplast	Hydraulik	Kipplast	Hydraulik	Kipplast	Hydraulik	Kipplast	
7,5 m 25,0'	kg lb					*19.100	*19.100			*7300 *16.200	*7300 *16.200	6680 21'8"
6,0 m 20,0'	kg lb					*8900 *19.450	*8900 19.350	*8350 *15.800	6350 13.600	*6900 *15.200	6100 13.500	7710 25'10"
4,5 m 15,0'	kg lb			*12.300 *26.400	*12.300 *26.400	*10.050 *21.750	8700 18.800	*8950 *19.600	6250 13.450	*6800 *14.950	5300 11.750	8340 27'6"
3,0 m 10,0'	kg lb			*15.550 *33.350	12.650 27.250	*11.500 *24.850	8400 18.050	9350 20.150	6100 13.150	*6950 *15.350	4950 10.900	8670 28'4"
1,5 m 5,0'	kg lb			*16.900 *38.500	12.050 25.950	*12.800 27.600	8050 17.400	9200 19.750	5950 12.800	7400 16.250	4850 10.600	8720 29'2"
0 m 0'	kg lb			*18.000 *40.100	11.850 25.450	12.650 27.150	7900 17.000	9050 19.500	5850 12.600	7600 16.700	4950 10.850	8510 28'4"
-1,5 m -5,0'	kg lb	*10.650 *24.350	*10.650 *24.350	*18.000 *39.050	11.800 25.400	12.550 27.000	7800 16.850	9050 19.450	5800 12.550	8250 18.200	5350 11.800	8010 26'8"
-3,0 m -10,0'	kg lb	*19.950 *45.500	*19.950 *45.500	*16.400 *35.550	11.950 25.650	*12.450 *26.850	7900 17.000			9750 *21.600	6250 13.900	7170 23'4"
-4,5 m -15,0'	kg lb			*13.100 *27.950	12.200 26.300					*9550 *20.950	8500 19.150	5820 19'2"

Traglasten mit Standardausleger – Kontergewicht: 6700 kg (14.770 lb) – ohne Löffel, Schwerlast: Ein

L-Unterwagen

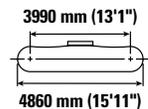
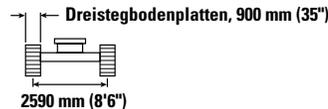
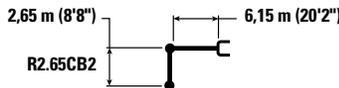

Auslegerhöhe Boom height	Einheit Unit	3,0 m/10,0'		4,5 m/15,0'		6,0 m/20,0'		7,5 m/25,0'		L-Unterwagen		mm ft/in
		Hydraulik	Kipplast	Hydraulik	Kipplast	Hydraulik	Kipplast	Hydraulik	Kipplast	Hydraulik	Kipplast	
7,5 m 25,0'	kg lb					*19.100	*19.100			*7300 *16.200	*7300 *16.200	6680 21'8"
6,0 m 20,0'	kg lb					*8900 *19.450	*8900 19.450	*8350 *15.800	6400 13.750	*6900 *15.200	6150 13.650	7710 25'10"
4,5 m 15,0'	kg lb			*12.300 *26.400	*12.300 *26.400	*10.050 *21.750	8800 19.000	*8950 *19.600	6350 13.600	*6800 *14.950	5400 11.900	8340 27'6"
3,0 m 10,0'	kg lb			*15.550 *33.350	12.750 27.500	*11.500 *24.850	8450 18.250	9450 20.350	6150 13.300	*6950 *15.350	5000 11.000	8670 28'4"
1,5 m 5,0'	kg lb			*16.900 *38.500	12.200 26.250	*12.800 *27.700	8150 17.600	9300 20.000	6000 12.950	*7400 *16.250	4900 10.750	8720 29'2"
0 m 0'	kg lb			*18.000 *40.100	11.950 25.750	12.800 27.450	7950 17.150	9200 19.750	5900 12.700	7700 16.900	5000 11.000	8510 28'4"
-1,5 m -5,0'	kg lb	*10.650 *24.350	*10.650 *24.350	*18.000 *39.050	11.950 25.700	12.700 27.300	7900 17.050	9150 19.700	5900 12.650	8350 18.400	5400 11.950	8010 26'8"
-3,0 m -10,0'	kg lb	*19.950 *45.500	*19.950 *45.500	*16.400 *35.550	12.050 25.950	*12.450 *26.850	8000 17.200			*9800 *21.600	6350 14.050	7170 23'4"
-4,5 m -15,0'	kg lb			*13.100 *27.950	12.350 26.600					*9550 *20.950	8600 19.350	5820 19'2"



ISO 10567:2007



*Die Last wird nicht durch die Kipplast, sondern durch die hydraulische Traglast begrenzt. Die angegebenen Lasten entsprechen der Norm ISO 10567:2007 für die Traglast von Hydraulikbaggern. Sie betragen maximal 87 % der hydraulischen Traglast oder 75 % der Kipplast. Das Gewicht aller zusätzlichen Hubeinrichtungen muss von den oben angegebenen Traglasten abgezogen werden. Die Traglasten gelten für eine auf festem, eben tragendem Grund stehende Maschine. Die Verwendung eines Arbeitsgeräte-Anbaupunkts zum Befördern/Heben von Gegenständen kann die Hubeistung der Maschine beeinträchtigen.

Die Traglast ändert sich bei den verschiedenen lieferbaren Bodenplatten um höchstens ±5 %.

Spezifische Produktbeschreibungen sind dem entsprechenden Betriebs- und Wartungshandbuch zu entnehmen.

Technische Daten Hydraulikbagger 330

Traglasten mit Standardausleger – Kontergewicht: 6700 kg (14.770 lb) – ohne Löffel, Schwerlast: Ein

LN-Unterwagen

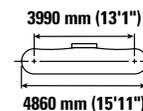
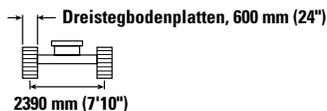
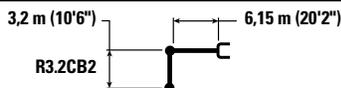

Auslegerhöhe mm ft/in	kg lb	1,5 m/5,0'		3,0 m/10,0'		4,5 m/15,0'		6,0 m/20,0'		7,5 m/25,0'		9,0 m/30,0'		mm ft/in			
7,5 m 25,0'	kg lb													*5600 *12.350	*5600 *12.350	7280 24'2"	
6,0 m 20,0'	kg lb									*7900 *16.700	5800 12.450				*5350 *11.750	4950 11.050	8240 27'6"
4,5 m 15,0'	kg lb							*9250 *20.050	7950 17.100	*8400 *18.300	5700 12.200				*5300 *11.650	4400 9700	8830 29'2"
3,0 m 10,0'	kg lb					*14.250 *30.650	11.450 24.650	*10.800 *23.400	7550 16.300	9100 19.550	5500 11.850	*6500	4200		*5450 *11.950	4100 9000	9140 30'0"
1,5 m 5,0'	kg lb					*17.000 *36.700	10.750 23.200	*12.300 *26.550	7250 15.600	8900 19.100	5300 11.450	6800 *13.650	4100 8850		*5800 *12.700	4000 8750	9190 30'10"
0 m 0'	kg lb					*18.300 *39.550	10.400 22.450	12.200 26.250	7000 15.100	8750 18.800	5200 11.150				*6350 *14.000	4050 8900	8990 30'0"
-1,5 m -5,0'	kg lb	*6950 *15.550	*6950 *15.550	*10.950 *24.800	*10.950 *24.800	*18.250 *39.600	10.350 22.200	12.100 25.950	6900 14.850	8650 18.650	5100 11.050				7250 16.000	4350 9550	8520 28'4"
-3,0 m -10,0'	kg lb	*12.500 *28.000	*12.500 *28.000	*17.650 *40.050	*17.650 *40.050	*17.150 *37.100	10.400 22.350	12.100 26.000	6900 14.900	8700 18.750	5150 11.150				8350 18.500	4950 11.000	7730 25'10"
-4,5 m -15,0'	kg lb			*19.900 *42.750	*19.900 *42.750	*14.600 *31.300	10.600 22.850	*10.800 *22.850	7100 15.300						*9500 *20.850	6400 14.300	6510 21'8"

Traglasten mit Standardausleger – Kontergewicht: 6700 kg (14.770 lb) – ohne Löffel, Schwerlast: Ein

LN-Unterwagen

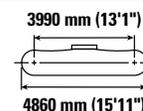
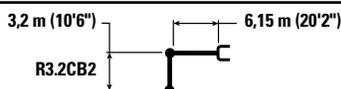

Auslegerhöhe mm ft/in	kg lb	1,5 m/5,0'		3,0 m/10,0'		4,5 m/15,0'		6,0 m/20,0'		7,5 m/25,0'		9,0 m/30,0'		mm ft/in			
7,5 m 25,0'	kg lb													*5600 *12.350	*5600 *12.350	7280 24'2"	
6,0 m 20,0'	kg lb									*7900 *16.700	5850 12.500				*5350 *11.750	5000 11.100	8240 27'6"
4,5 m 15,0'	kg lb							*9250 *20.050	8000 17.200	*8400 *18.300	5700 12.300				*5300 *11.650	4400 9750	8830 29'2"
3,0 m 10,0'	kg lb					*14.250 *30.650	11.500 24.800	*10.800 *23.400	7600 16.400	9150 19.700	5550 11.900	*6500	4200		*5450 *11.950	4100 9050	9140 30'0"
1,5 m 5,0'	kg lb					*17.000 *36.700	10.800 23.300	*12.300 *26.550	7300 15.700	8950 19.250	5350 11.500	6850 *13.650	4150 8900		*5800 *12.700	4000 8800	9190 30'10"
0 m 0'	kg lb					*18.300 *39.550	10.500 22.550	12.300 26.400	7050 15.150	8800 18.900	5200 11.250				*6350 *14.000	4100 9000	8990 30'0"
-1,5 m -5,0'	kg lb	*6950 *15.550	*6950 *15.550	*10.950 *24.800	*10.950 *24.800	*18.250 *39.600	10.400 22.350	12.150 26.150	6950 14.950	8700 18.750	5150 11.100				7300 16.100	4350 9650	8520 28'4"
-3,0 m -10,0'	kg lb	*12.500 *28.000	*12.500 *28.000	*17.650 *40.050	*17.650 *40.050	*17.150 *37.100	10.450 22.500	12.200 26.200	6950 15.000	8750 18.900	5200 11.200				8400 18.650	5000 11.050	7730 25'10"
-4,5 m -15,0'	kg lb			*19.900 *42.750	*19.900 *42.750	*14.600 *31.300	10.650 23.000	*10.800 *22.850	7100 15.400						*9500 *20.850	6450 14.400	6510 21'8"



ISO 10567:2007



* Die Last wird nicht durch die Kipplast, sondern durch die hydraulische Traglast begrenzt. Die angegebenen Lasten entsprechen der Norm ISO 10567:2007 für die Traglast von Hydraulikbaggern. Sie betragen maximal 87 % der hydraulischen Traglast oder 75 % der Kipplast. Das Gewicht aller zusätzlichen Hubeinrichtungen muss von den oben angegebenen Traglasten abgezogen werden. Die Traglasten gelten für eine auf festem, eben tragendem Grund stehende Maschine. Die Verwendung eines Arbeitsgeräte-Anbaupunkts zum Befördern/Heben von Gegenständen kann die Hubeleistung der Maschine beeinträchtigen.

Die Traglast ändert sich bei den verschiedenen lieferbaren Bodenplatten um höchstens ± 5 %.

Spezifische Produktbeschreibungen sind dem entsprechenden Betriebs- und Wartungshandbuch zu entnehmen.

Technische Daten Hydraulikbagger 330

Traglasten mit Standardausleger – Kontergewicht: 6700 kg (14.770 lb) – ohne Löffel, Schwerlast: Ein

LN-Unterwagen

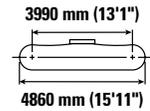
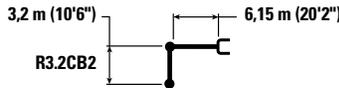

Auslegerlänge Boom length	Einheit Unit	1,5 m/5,0'		3,0 m/10,0'		4,5 m/15,0'		6,0 m/20,0'		7,5 m/25,0'		9,0 m/30,0'		mm ft/in		
		Kipplast Tilt	Hydraulische Hydraulic	Kipplast Tilt	Hydraulische Hydraulic	Kipplast Tilt	Hydraulische Hydraulic	Kipplast Tilt	Hydraulische Hydraulic	Kipplast Tilt	Hydraulische Hydraulic	Kipplast Tilt	Hydraulische Hydraulic			
7,5 m 25,0'	kg lb													*5600 *12.350	*5600 *12.350	7280 24'2"
6,0 m 20,0'	kg lb								*7900 *16.700	5900 12.650				*5350 *11.750	5050 11.200	8240 27'6"
4,5 m 15,0'	kg lb							*9250 *20.050	8050 17.350	*8400 *18.300	5750 12.400			*5300 *11.650	4450 9.850	8830 29'2"
3,0 m 10,0'	kg lb					*14.250 *30.650	11.600 25.000	*10.800 *23.400	7700 16.550	*9150 19.900	5600 12.050	*6500 4250		*5450 *11.950	4150 9.150	9140 30'0"
1,5 m 5,0'	kg lb					*17.000 *36.700	10.950 23.550	*12.300 *26.550	7350 15.850	9050 19.450	5400 11.650	6900 *13.650	4200 9000	*5800 *12.700	4050 8.900	9190 30'10"
0 m 0'	kg lb					*18.300 *39.550	10.600 22.800	12.400 26.700	7100 15.350	8900 19.150	5250 11.350			*6350 *14.000	4150 9.100	8990 30'0"
-1,5 m -5,0'	kg lb	*6950 *15.550	*6950 *15.550	*10.950 *24.800	*10.950 *24.800	*18.250 *39.600	10.500 22.600	12.300 26.400	7000 15.100	8800 19.000	5200 11.200			*7350 *16.250	4400 9.750	8520 28'4"
-3,0 m -10,0'	kg lb	*12.500 *28.000	*12.500 *28.000	*17.650 *40.050	*17.650 *40.050	*17.150 *37.100	10.550 22.750	12.300 26.500	7050 15.150	8850 19.100	5250 11.350			8500 18.850	5050 11.200	7730 25'10"
-4,5 m -15,0'	kg lb			*19.900 *42.750	*19.900 *42.750	*14.600 *31.300	10.800 23.200	*10.800 *22.850	7200 15.550					*9500 *20.850	6500 14.550	6510 21'8"

Traglasten mit Standardausleger – Kontergewicht: 6700 kg (14.770 lb) – ohne Löffel, Schwerlast: Ein

LN-Unterwagen

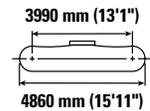
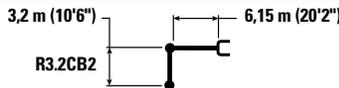

Auslegerlänge Boom length	Einheit Unit	1,5 m/5,0'		3,0 m/10,0'		4,5 m/15,0'		6,0 m/20,0'		7,5 m/25,0'		9,0 m/30,0'		mm ft/in		
		Kipplast Tilt	Hydraulische Hydraulic	Kipplast Tilt	Hydraulische Hydraulic	Kipplast Tilt	Hydraulische Hydraulic	Kipplast Tilt	Hydraulische Hydraulic	Kipplast Tilt	Hydraulische Hydraulic	Kipplast Tilt	Hydraulische Hydraulic			
7,5 m 25,0'	kg lb													*5600 *12.350	*5600 *12.350	7280 24'2"
6,0 m 20,0'	kg lb								*7900 *16.700	5950 12.750				*5350 *11.750	5100 11.350	8240 27'6"
4,5 m 15,0'	kg lb							*9250 *20.050	8150 17.500	*8400 *18.300	5850 12.550			*5300 *11.650	4500 9.950	8830 29'2"
3,0 m 10,0'	kg lb					*14.250 *30.650	11.700 25.250	*10.800 *23.400	7750 16.750	*9150 *19.900	5650 12.150	*6500 4300		*5450 *11.950	4200 9.250	9140 30'0"
1,5 m 5,0'	kg lb					*17.000 *36.700	11.050 23.800	*12.300 *26.550	7450 16.000	9150 19.700	5450 11.750	7000 *13.650	4250 9100	*5800 *12.700	4100 9.000	9190 30'10"
0 m 0'	kg lb					*18.300 *39.550	10.700 23.050	12.550 27.000	7200 15.500	9000 19.350	5350 11.500			*6350 *14.000	4200 9.200	8990 30'0"
-1,5 m -5,0'	kg lb	*6950 *15.550	*6950 *15.550	*10.950 *24.800	*10.950 *24.800	*18.250 *39.600	10.600 22.850	12.450 26.750	7100 15.250	8950 19.200	5250 11.350			*7350 *16.250	4450 9.850	8520 28'4"
-3,0 m -10,0'	kg lb	*12.500 *28.000	*12.500 *28.000	*17.650 *40.050	*17.650 *40.050	*17.150 *37.100	10.700 23.000	12.450 26.800	7100 15.300	8950 19.350	5300 11.450			8600 19.050	5100 11.300	7730 25'10"
-4,5 m -15,0'	kg lb			*19.900 *42.750	*19.900 *42.750	*14.600 *31.300	10.900 23.450	*10.800 *22.850	7300 15.700					*9500 *20.850	6550 14.700	6510 21'8"



ISO 10567:2007



* Die Last wird nicht durch die Kipplast, sondern durch die hydraulische Traglast begrenzt. Die angegebenen Lasten entsprechen der Norm ISO 10567:2007 für die Traglast von Hydraulikbaggern. Sie betragen maximal 87 % der hydraulischen Traglast oder 75 % der Kipplast. Das Gewicht aller zusätzlichen Hubeinrichtungen muss von den oben angegebenen Traglasten abgezogen werden. Die Traglasten gelten für eine auf festem, eben tragendem Grund stehende Maschine. Die Verwendung eines Arbeitsgeräte-Anbaupunkts zum Befördern/Heben von Gegenständen kann die Hubleistung der Maschine beeinträchtigen.

Die Traglast ändert sich bei den verschiedenen lieferbaren Bodenplatten um höchstens ±5 %.

Spezifische Produktbeschreibungen sind dem entsprechenden Betriebs- und Wartungshandbuch zu entnehmen.

Technische Daten Hydraulikbagger 330

Traglasten mit Standardausleger – Kontergewicht: 6700 kg (14.770 lb) – ohne Löffel, Schwerlast: Ein

LN-Unterwagen

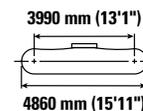
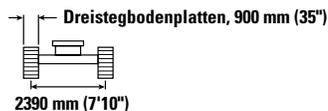
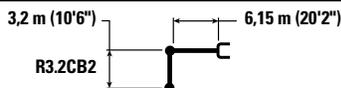

		1,5 m/5,0'		3,0 m/10,0'		4,5 m/15,0'		6,0 m/20,0'		7,5 m/25,0'		9,0 m/30,0'		mm ft/in		
7,5 m 25,0'	kg lb													*5600 *12.350	*5600 *12.350	7280 24'2"
6,0 m 20,0'	kg lb								*7900 *16.700	6000 12.900				*5350 *11.750	5150 11.450	8240 27'6"
4,5 m 15,0'	kg lb							*9250 *20.050	8200 17.700	*8400 *18.300	5900 12.650			*5300 *11.650	4550 10.100	8830 29'2"
3,0 m 10,0'	kg lb					*14.250 *30.650	11.850 25.500	*10.800 *23.400	7850 16.900	*9150 *19.900	5700 12.300	*6500 4350		*5450 *11.950	4250 9400	9140 30'0"
1,5 m 5,0'	kg lb					*17.000 *36.700	11.150 24.050	*12.300 *26.550	7500 16.200	9250 19.900	5550 11.900	7100 *13.650	4300 9200	*5800 *12.700	4150 9150	9190 30'10"
0 m 0'	kg lb					*18.300 *39.550	10.850 23.300	12.700 27.300	7300 15.700	9100 19.600	5400 11.600			*6350 *14.000	4250 9300	8990 30'0"
-1,5 m -5,0'	kg lb	*6950 *15.550	*6950 *15.550	*10.950 *24.800	*10.950 *24.800	*18.250 *39.600	10.750 23.100	12.600 27.050	7150 15.450	9050 19.450	5350 11.500			*7350 *16.250	4550 9950	8520 28'4"
-3,0 m -10,0'	kg lb	*12.500 *28.000	*12.500 *28.000	*17.650 *40.050	*17.650 *40.050	*17.150 *37.100	10.800 23.250	12.600 27.100	7200 15.500	9100 19.550	5350 11.600			8700 19.300	5200 11.450	7730 25'10"
-4,5 m -15,0'	kg lb			*19.900 *42.750	*19.900 *42.750	*14.600 *31.300	11.000 23.750	*10.800 *22.850	7350 15.900					*9500 *20.850	6650 14.850	6510 21'8"

Traglasten mit Standardausleger – Kontergewicht: 6700 kg (14.770 lb) – ohne Löffel, Schwerlast: Ein

LN-Unterwagen

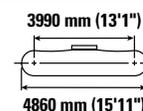
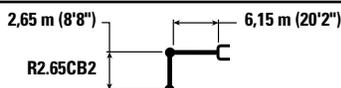

		3,0 m/10,0'		4,5 m/15,0'		6,0 m/20,0'		7,5 m/25,0'		mm ft/in		
7,5 m 25,0'	kg lb									*7300 *16.200	6900 15.550	6680 21'8"
6,0 m 20,0'	kg lb					*8900 *19.450	8100 17.450	*8350 *15.800	5750 12.250	*6900 *15.200	5500 12.200	7710 25'10"
4,5 m 15,0'	kg lb			*12.300 *26.400	12.000 25.900	*10.050 *21.750	7850 16.900	*8950 *19.600	5650 12.100	*6800 *14.950	4800 10.550	8340 27'6"
3,0 m 10,0'	kg lb			*15.550 *33.350	11.200 24.200	*11.500 *24.850	7500 16.200	9050 19.500	5500 11.800	*6950 *15.350	4450 9750	8670 28'4"
1,5 m 5,0'	kg lb			*16.900 *38.500	10.650 22.950	12.450 26.750	7200 15.550	8900 19.150	5350 11.450	7150 15.700	4350 9500	8720 29'2"
0 m 0'	kg lb			*18.000 *40.100	10.450 22.500	12.200 26.250	7000 15.150	8750 18.850	5200 11.250	7350 16.150	4400 9750	8510 28'4"
-1,5 m -5,0'	kg lb	*10.650 *24.350	*10.650 *24.350	*18.000 *39.050	10.450 22.450	12.150 26.100	6950 15.000	8750 18.800	5200 11.200	7350 16.100	4400 10.550	8010 26'8"
-3,0 m -10,0'	kg lb	*19.950 *45.500	*19.950 *45.500	*16.400 *35.550	10.550 22.700	12.250 26.300	7050 15.150			9450 20.900	5600 12.400	7170 23'4"
-4,5 m -15,0'	kg lb			*13.100 *27.950	10.800 23.350					*9550 *20.950	7600 17.100	5820 19'2"



ISO 10567:2007



*Die Last wird nicht durch die Kipplast, sondern durch die hydraulische Traglast begrenzt. Die angegebenen Lasten entsprechen der Norm ISO 10567:2007 für die Traglast von Hydraulikbaggern. Sie betragen maximal 87 % der hydraulischen Traglast oder 75 % der Kipplast. Das Gewicht aller zusätzlichen Hubeinrichtungen muss von den oben angegebenen Traglasten abgezogen werden. Die Traglasten gelten für eine auf festem, eben tragendem Grund stehende Maschine. Die Verwendung eines Arbeitsgeräte-Anbaupunkts zum Befördern/Heben von Gegenständen kann die Hubeleistung der Maschine beeinträchtigen.

Die Traglast ändert sich bei den verschiedenen lieferbaren Bodenplatten um höchstens ±5 %.

Spezifische Produktbeschreibungen sind dem entsprechenden Betriebs- und Wartungshandbuch zu entnehmen.

Technische Daten Hydraulikbagger 330

Traglasten mit Standardausleger – Kontergewicht: 6700 kg (14.770 lb) – ohne Löffel, Schwerlast: Ein

LN-Unterwagen

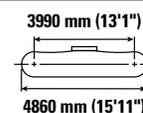
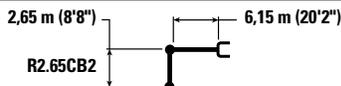

		3,0 m/10,0'		4,5 m/15,0'		6,0 m/20,0'		7,5 m/25,0'				mm ft/in
												
7,5 m 25,0'	kg lb					*19.100	17.700			*7300	6950	6680
6,0 m 20,0'	kg lb					*8900	8150	*8350	5750	*6900	5500	7710
4,5 m 15,0'	kg lb			*12.300	12.050	*10.050	7900	*8950	5650	*6800	4800	8340
3,0 m 10,0'	kg lb			*15.550	11.300	*11.500	7550	9100	5500	*6950	4450	8670
1,5 m 5,0'	kg lb			*16.900	10.700	*12.500	7250	8950	5350	7200	4350	8720
0 m 0'	kg lb			*18.000	10.500	12.300	7050	8850	5250	7400	4450	8510
-1,5 m -5,0'	kg lb	*10.650	*10.650	*18.000	10.500	12.250	7000	8800	5250	8050	4800	8010
-3,0 m -10,0'	kg lb	*19.950	*19.950	*16.400	10.600	12.300	7050	9500	5650	9500	5650	7170
-4,5 m -15,0'	kg lb			*13.100	10.900			*9550	7650	*20.950	17.200	5820

Traglasten mit Standardausleger – Kontergewicht: 6700 kg (14.770 lb) – ohne Löffel, Schwerlast: Ein

LN-Unterwagen

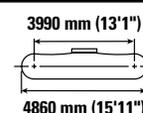
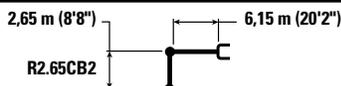

		3,0 m/10,0'		4,5 m/15,0'		6,0 m/20,0'		7,5 m/25,0'				mm ft/in
												
7,5 m 25,0'	kg lb					*19.100	17.850			*7300	*7000	6680
6,0 m 20,0'	kg lb					*8900	8250	*8350	5800	*6900	5550	7710
4,5 m 15,0'	kg lb			*12.300	12.200	*10.050	7950	*8950	5750	*6800	4850	8340
3,0 m 10,0'	kg lb			*15.550	11.400	*11.500	7600	9200	5550	*6950	4500	8670
1,5 m 5,0'	kg lb			*16.900	10.850	*12.650	7350	9050	5400	7250	4400	8720
0 m 0'	kg lb			*18.000	10.600	12.450	7150	8950	5300	7450	4500	8510
-1,5 m -5,0'	kg lb	*10.650	*10.650	*18.000	10.600	12.350	7100	8900	5300	8150	4850	8010
-3,0 m -10,0'	kg lb	*19.950	*19.950	*16.400	10.700	12.450	7150	9600	5700	9600	5700	7170
-4,5 m -15,0'	kg lb			*13.100	11.000			*9550	7700	*20.950	17.350	5820



ISO 10567:2007



*Die Last wird nicht durch die Kipplast, sondern durch die hydraulische Traglast begrenzt. Die angegebenen Lasten entsprechen der Norm ISO 10567:2007 für die Traglast von Hydraulikbaggern. Sie betragen maximal 87 % der hydraulischen Traglast oder 75 % der Kipplast. Das Gewicht aller zusätzlichen Hubeinrichtungen muss von den oben angegebenen Traglasten abgezogen werden. Die Traglasten gelten für eine auf festem, eben tragendem Grund stehende Maschine. Die Verwendung eines Arbeitsgeräte-Anbaupunkts zum Befördern/Heben von Gegenständen kann die Hubleistung der Maschine beeinträchtigen.

Die Traglast ändert sich bei den verschiedenen lieferbaren Bodenplatten um höchstens ±5 %.

Spezifische Produktbeschreibungen sind dem entsprechenden Betriebs- und Wartungshandbuch zu entnehmen.

Technische Daten Hydraulikbagger 330

Traglasten mit Standardausleger – Kontergewicht: 6700 kg (14.770 lb) – ohne Löffel, Schwerlast: Ein

LN-Unterwagen

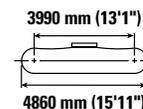
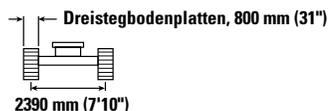
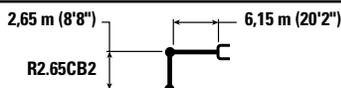

Auslegerhöhe Boom height	3,0 m/10,0'		4,5 m/15,0'		6,0 m/20,0'		7,5 m/25,0'		Auslegerbreite Boom width		mm ft/in
	kg lb	kg lb	kg lb	kg lb	kg lb	kg lb	kg lb	kg lb	kg lb	kg lb	
7,5 m 25,0'					*19.100	18.050			*7300	7050	6680
6,0 m 20,0'					*8900	8300	*8350	5900	*6900	5600	7710
4,5 m 15,0'			*12.300	*12.300	*10.050	8050	*8950	5800	*6800	4900	8340
3,0 m 10,0'			*15.550	11.500	*11.500	7700	9350	5650	*6950	4550	8670
1,5 m 5,0'			*16.900	10.950	12.800	7400	9150	5500	7350	4450	8720
0 m 0'			*18.000	10.750	12.600	7200	9050	5350	7550	4550	8510
-1,5 m -5,0'	*10.650	*10.650	*18.000	10.700	12.500	7150	9000	5350	8200	4900	8010
-3,0 m -10,0'	*19.950	*19.950	*16.400	10.850	*12.450	7200			9700	5750	7170
-4,5 m -15,0'			*13.100	11.100					*9550	7800	5820

Traglasten mit Standardausleger – Kontergewicht: 6700 kg (14.770 lb) – ohne Löffel, Schwerlast: Ein

LN-Unterwagen

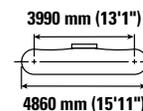
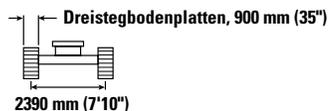
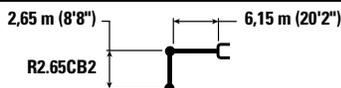

Auslegerhöhe Boom height	3,0 m/10,0'		4,5 m/15,0'		6,0 m/20,0'		7,5 m/25,0'		Auslegerbreite Boom width		mm ft/in
	kg lb	kg lb	kg lb	kg lb	kg lb	kg lb	kg lb	kg lb	kg lb	kg lb	
7,5 m 25,0'					*19.100	18.200			*7300	7150	6680
6,0 m 20,0'					*8900	8400	*8350	5950	*6900	5700	7710
4,5 m 15,0'			*12.300	*12.300	*10.050	8100	*8950	5850	*6800	4950	8340
3,0 m 10,0'			*15.550	11.650	*11.500	7800	9450	5700	*6950	4600	8670
1,5 m 5,0'			*16.900	11.050	*12.800	7500	9250	5550	*7400	4500	8720
0 m 0'			*18.000	10.850	12.750	7300	9150	5450	*7650	4600	8510
-1,5 m -5,0'	*10.650	*10.650	*18.000	10.850	12.650	7250	9100	5400	8300	5000	8010
-3,0 m -10,0'	*19.950	*19.950	*16.400	10.950	*12.450	7300			*9800	5800	7170
-4,5 m -15,0'			*13.100	11.250					*9550	7900	5820



ISO 10567:2007



* Die Last wird nicht durch die Kipplast, sondern durch die hydraulische Traglast begrenzt. Die angegebenen Lasten entsprechen der Norm ISO 10567:2007 für die Traglast von Hydraulikbaggern. Sie betragen maximal 87 % der hydraulischen Traglast oder 75 % der Kipplast. Das Gewicht aller zusätzlichen Hubeinrichtungen muss von den oben angegebenen Traglasten abgezogen werden. Die Traglasten gelten für eine auf festem, eben tragendem Grund stehende Maschine. Die Verwendung eines Arbeitsgeräte-Anbaupunkts zum Befördern/Heben von Gegenständen kann die Hubeistung der Maschine beeinträchtigen.

Die Traglast ändert sich bei den verschiedenen lieferbaren Bodenplatten um höchstens ±5 %.

Spezifische Produktbeschreibungen sind dem entsprechenden Betriebs- und Wartungshandbuch zu entnehmen.

Verstellausleger-Hubvermögen – Kontergewicht: 6700 kg (14.770 lb) – ohne Löffel, Schwerlast: Ein

L-Unterwagen

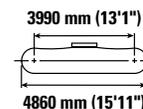
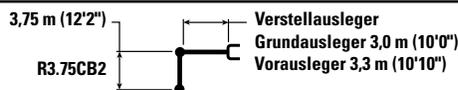

Auslegerhöhe m ft/in	kg lb	3,0 m/10,0'		4,5 m/15,0'		6,0 m/20,0'		7,5 m/25,0'		9,0 m/30,0'		mm ft/in		
10,5 m 35,0'	kg lb			*7100	*7100							*6500	*6500	4730
9,0 m 30,0'	kg lb					*6900	*6900					*5250	*5250	6820
7,5 m 25,0'	kg lb					*7150	*7150	*6400	6350			*4750	*4750	8120
6,0 m 20,0'	kg lb					*7500	*7500	*7400	6300			*4550	4550	8980
4,5 m 15,0'	kg lb	*9200	*9200	*9350	*9350	*9150	8650	*8250	6050	*6600	4500	*4550	4050	9530
3,0 m 10,0'	kg lb	*19.050	*19.050	*20.000	*20.000	*19.750	18.650	*17.850	13.050	*13.450	9.600	*9950	8900	31'2"
1,5 m 5,0'	kg lb			*16.050	12.500	*11.600	8100	*8800	5800	6800	4350	*4650	3750	9810
0 m 0'	kg lb			*17.550	11.450	12.400	7600	8800	5500	6650	4200	*4900	3650	9860
-1,5 m -5,0'	kg lb			*37.950	24.700	26.700	16.400	18.900	11.900	14.300	9.050	*10.700	8000	32'4"
-3,0 m -10,0'	kg lb			*17.400	10.850	12.000	7250	8550	5300	6550	4100	*5300	3700	9680
-4,5 m -15,0'	kg lb			*37.750	23.350	25.750	15.550	18.400	11.400	14.050	8.800	*11.650	8100	31'8"
	kg lb	*9450	*9450	*15.900	10.650	11.750	7050	8400	5200	6500	4050	*6000	3900	9240
	kg lb	*21.400	*21.400	*34.450	22.900	25.250	15.150	18.100	11.150	13.950	8.700	*13.200	8600	30'3"
	kg lb	*14.550	*14.550	*13.150	10.650	*10.350	7000	*7850	5150			*5850	4400	8520
	kg lb	*33.000	*33.000	*28.400	22.950	*22.200	15.100	*16.650	11.150			*12.800	9700	27'10"
	kg lb					*7100	*7100					*6650	*6650	6300



ISO 10567:2007



*Die Last wird nicht durch die Kipplast, sondern durch die hydraulische Traglast begrenzt. Die angegebenen Lasten entsprechen der Norm ISO 10567:2007 für die Traglast von Hydraulikbaggern. Sie betragen maximal 87 % der hydraulischen Traglast oder 75 % der Kipplast. Das Gewicht aller zusätzlichen Hubeinrichtungen muss von den oben angegebenen Traglasten abgezogen werden. Die Traglasten gelten für eine auf festem, eben tragendem Grund stehende Maschine. Die Verwendung eines Arbeitsgeräte-Anbaupunkts zum Befördern/Heben von Gegenständen kann die Hubleistung der Maschine beeinträchtigen.

Die Traglast ändert sich bei den verschiedenen lieferbaren Bodenplatten um höchstens ±5 %.

Spezifische Produktbeschreibungen sind dem entsprechenden Betriebs- und Wartungshandbuch zu entnehmen.

Technische Daten Hydraulikbagger 330

Verstellausleger-Hubvermögen – Kontergewicht: 6700 kg (14.770 lb) – ohne Löffel, Schwerlast: Ein

L-Unterwagen

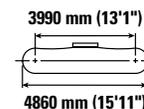
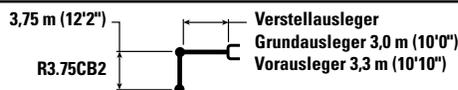

		3,0 m/10,0'		4,5 m/15,0'		6,0 m/20,0'		7,5 m/25,0'		9,0 m/30,0'		mm ft/in		
10,5 m 35,0'	kg lb			*7100	*7100							*6500 *14.950	*6500 *14.950	4730 14'4"
9,0 m 30,0'	kg lb					*6900 *14.650	*6900 *14.650					*5250 *11.700	*5250 *11.700	6820 21'10"
7,5 m 25,0'	kg lb					*7150 *15.700	*7150 *15.700	*6400 *13.350	6350 *13.350			*4750 *10.550	*4750 *10.550	8120 26'4"
6,0 m 20,0'	kg lb					*7500 *16.450	*7500 *16.450	*7400 *16.000	6300 13.550			*4550 *10.050	*4550 *10.050	8980 29'3"
4,5 m 15,0'	kg lb	*9200 *19.050	*9200 *19.050	*9350 *20.000	*9350 *20.000	*9150 *19.750	8700 18.700	*8250 *17.850	6100 13.150	*6600 *13.450	4500 9650	*4550 *9950	4050 9000	9530 31'2"
3,0 m 10,0'	kg lb			*16.050 *34.650	12.600 27.150	*11.600 *24.900	8150 17.600	*8800 *18.900	5850 12.550	6850 14.750	4400 9400	*4650 *10.200	3800 8350	9810 32'2"
1,5 m 5,0'	kg lb			*17.550 *37.950	11.550 24.850	12.500 26.850	7650 16.500	8850 19.050	5550 11.950	6700 14.400	4250 9100	*4900 *10.700	3700 8100	9860 32'4"
0 m 0'	kg lb			*17.400 *37.750	10.950 23.500	12.050 25.900	7300 15.650	8600 18.500	5350 11.500	6600 14.150	4100 8850	*5300 *11.650	3700 8150	9680 31'8"
-1,5 m -5,0'	kg lb	*9450 *21.400	*9450 *21.400	*15.900 *34.450	10.700 23.050	11.850 25.400	7100 15.250	8450 18.200	5200 11.200	6550 14.050	4100 8800	*6000 *13.200	3950 8650	9240 30'3"
-3,0 m -10,0'	kg lb	*14.550 *33.000	*14.550 *33.000	*13.150 *28.400	10.750 23.100	*10.350 *22.200	7050 15.200	*7850 *16.650	5200 11.200			*5850 *12.800	4450 9800	8520 27'10"
-4,5 m -15,0'	kg lb					*7100 *7100						*6650 *6650		6300



ISO 10567:2007



*Die Last wird nicht durch die Kipplast, sondern durch die hydraulische Traglast begrenzt. Die angegebenen Lasten entsprechen der Norm ISO 10567:2007 für die Traglast von Hydraulikbaggern. Sie betragen maximal 87 % der hydraulischen Traglast oder 75 % der Kipplast. Das Gewicht aller zusätzlichen Hubeinrichtungen muss von den oben angegebenen Traglasten abgezogen werden. Die Traglasten gelten für eine auf festem, eben tragendem Grund stehende Maschine. Die Verwendung eines Arbeitsgeräte-Anbaupunkts zum Befördern/Heben von Gegenständen kann die Hubleistung der Maschine beeinträchtigen.

Die Traglast ändert sich bei den verschiedenen lieferbaren Bodenplatten um höchstens ±5 %.

Spezifische Produktbeschreibungen sind dem entsprechenden Betriebs- und Wartungshandbuch zu entnehmen.

Verstellausleger-Hubvermögen – Kontergewicht: 6700 kg (14.770 lb) – ohne Löffel, Schwerlast: Ein

L-Unterwagen

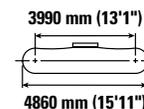
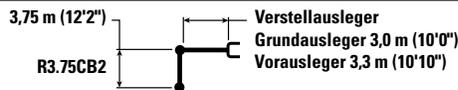

Auslegerhöhe Boom height	3,0 m/10,0'		4,5 m/15,0'		6,0 m/20,0'		7,5 m/25,0'		9,0 m/30,0'		mm ft/in			
	kg lb	kg lb	kg lb	kg lb	kg lb	kg lb	kg lb	kg lb	kg lb	kg lb	kg lb	mm ft/in		
10,5 m 35,0'	kg lb		*7100	*7100							*6500 *14.950	*6500 *14.950	4730 14'4"	
9,0 m 30,0'	kg lb				*6900 *14.650	*6900 *14.650					*5250 *11.700	*5250 *11.700	6820 21'10"	
7,5 m 25,0'	kg lb				*7150 *15.700	*7150 *15.700	*6400 *13.350	*6400 *13.350			*4750 *10.550	*4750 *10.550	8120 26'4"	
6,0 m 20,0'	kg lb				*7500 *16.450	*7500 *16.450	*7400 *16.000	6350 13.650			*4550 *10.050	*4550 *10.050	8980 29'3"	
4,5 m 15,0'	kg lb	*9200 *19.050	*9200 *19.050	*9350 *20.000	*9350 *20.000	*9150 *19.750	8800 18.900	*8250 *17.850	6150 13.250	*6600 *13.450	4550 9750	*4550 *9950	4100 9100	9530 31'2"
3,0 m 10,0'	kg lb			*16.050 *34.650	12.700 27.400	*11.600 *24.900	8250 17.750	*8800 *18.900	5900 12.700	6950 14.900	4450 9500	*4650 *10.200	3850 8450	9810 32'2"
1,5 m 5,0'	kg lb			*17.550 *37.950	11.650 25.100	12.650 27.150	7750 16.650	8950 19.250	5600 12.100	6800 14.600	4300 9200	*4900 *10.700	3700 8200	9860 32'4"
0 m 0'	kg lb			*17.400 *37.750	11.050 23.800	12.200 26.200	7350 15.850	8700 18.700	5400 11.600	6650 14.350	4150 8950	*5300 *11.650	3750 8250	9680 31'8"
-1,5 m -5,0'	kg lb	*9450 *21.400	*9450 *21.400	*15.900 *34.450	10.850 23.300	11.950 25.700	7150 15.400	8550 18.400	5250 11.350	6600 14.250	4150 8900	*6000 *13.200	4000 8800	9240 30'3"
-3,0 m -10,0'	kg lb	*14.550 *33.000	*14.550 *33.000	*13.150 *28.400	10.850 23.350	*10.350 *22.200	7150 15.350	*7850 *16.650	5250 11.350			*5850 *12.800	4500 9900	8520 27'10"
-4,5 m -15,0'	kg lb					*7100 *7100						*6650 *6650		6300



ISO 10567:2007



*Die Last wird nicht durch die Kipplast, sondern durch die hydraulische Traglast begrenzt. Die angegebenen Lasten entsprechen der Norm ISO 10567:2007 für die Traglast von Hydraulikbaggern. Sie betragen maximal 87 % der hydraulischen Traglast oder 75 % der Kipplast. Das Gewicht aller zusätzlichen Hubeinrichtungen muss von den oben angegebenen Traglasten abgezogen werden. Die Traglasten gelten für eine auf festem, eben tragendem Grund stehende Maschine. Die Verwendung eines Arbeitsgeräte-Anbaupunkts zum Befördern/Heben von Gegenständen kann die Hubleistung der Maschine beeinträchtigen.

Die Traglast ändert sich bei den verschiedenen lieferbaren Bodenplatten um höchstens ±5 %.

Spezifische Produktbeschreibungen sind dem entsprechenden Betriebs- und Wartungshandbuch zu entnehmen.

Technische Daten Hydraulikbagger 330

Verstellausleger-Hubvermögen – Kontergewicht: 6700 kg (14.770 lb) – ohne Löffel, Schwerlast: Ein

L-Unterwagen

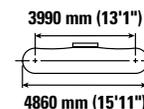
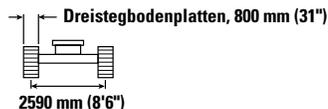
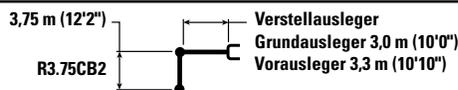

		3,0 m/10,0'		4,5 m/15,0'		6,0 m/20,0'		7,5 m/25,0'		9,0 m/30,0'		mm ft/in		
10,5 m 35,0'	kg lb			*7100	*7100							*6500	*6500	4730 14'4"
9,0 m 30,0'	kg lb					*6900	*6900					*5250	*5250	6820 21'10"
7,5 m 25,0'	kg lb					*7150	*7150	*6400	*6400			*4750	*4750	8120 26'4"
6,0 m 20,0'	kg lb					*7500	*7500	*7400	6450			*4550	*4550	8980 29'3"
4,5 m 15,0'	kg lb	*9200 *19.050	*9200 *19.050	*9350 *20.000	*9350 *20.000	*9150 *19.750	8850 19.100	*8250 *17.850	6250 13.400	*6600 *13.450	4600 9850	*4550 *9950	4150 9200	9530 31'2"
3,0 m 10,0'	kg lb			*16.050 *34.650	12.850 27.650	*11.600 *24.900	8350 17.950	*8800 *18.900	5950 12.850	7050 15.100	4500 9600	*4650 *10.200	3900 8550	9810 32'2"
1,5 m 5,0'	kg lb			*17.550 *37.950	11.800 25.400	12.750 27.450	7800 16.850	9050 19.450	5700 12.250	6850 14.750	4350 9300	*4900 *10.700	3750 8300	9860 32'4"
0 m 0'	kg lb			*17.400 *37.750	11.200 24.050	12.350 26.500	7450 16.050	8800 18.950	5450 11.750	6750 14.500	4250 9100	*5300 *11.650	3800 8.400	9680 31'8"
-1,5 m -5,0'	kg lb	*9450 *21.400	*9450 *21.400	*15.900 *34.450	10.950 23.550	12.100 26.050	7250 15.600	8650 18.650	5350 11.500	6700 14.400	4200 9000	*6000 *13.200	4050 8.900	9240 30'3"
-3,0 m -10,0'	kg lb	*14.550 *33.000	*14.550 *33.000	*13.150 *28.400	11.000 23.650	*10.350 *22.200	7200 15.550	*7850 *16.650	5350 11.500			*5850 *12.800	4550 10.050	8520 27'10"
-4,5 m -15,0'	kg lb					*7100	*7100					*6650	*6650	6300



ISO 10567:2007



*Die Last wird nicht durch die Kipplast, sondern durch die hydraulische Traglast begrenzt. Die angegebenen Lasten entsprechen der Norm ISO 10567:2007 für die Traglast von Hydraulikbaggern. Sie betragen maximal 87 % der hydraulischen Traglast oder 75 % der Kipplast. Das Gewicht aller zusätzlichen Hubeinrichtungen muss von den oben angegebenen Traglasten abgezogen werden. Die Traglasten gelten für eine auf festem, eben tragendem Grund stehende Maschine. Die Verwendung eines Arbeitsgeräte-Anbaupunkts zum Befördern/Heben von Gegenständen kann die Hubleistung der Maschine beeinträchtigen.

Die Traglast ändert sich bei den verschiedenen lieferbaren Bodenplatten um höchstens ±5 %.

Spezifische Produktbeschreibungen sind dem entsprechenden Betriebs- und Wartungshandbuch zu entnehmen.

Verstellausleger-Hubvermögen – Kontergewicht: 6700 kg (14.770 lb) – ohne Löffel, Schwerlast: Ein

L-Unterwagen

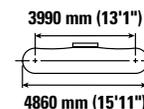
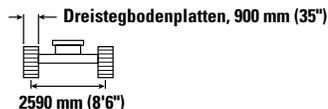
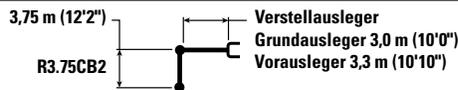

		3,0 m/10,0'		4,5 m/15,0'		6,0 m/20,0'		7,5 m/25,0'		9,0 m/30,0'		mm ft/in		
10,5 m 35,0'	kg lb			*7100	*7100							*6500	*6500	4730 14'4"
9,0 m 30,0'	kg lb					*6900	*6900					*5250	*5250	6820 21'10"
7,5 m 25,0'	kg lb					*7150	*7150	*6400	*6400			*4750	*4750	8120 26'4"
6,0 m 20,0'	kg lb					*7500	*7500	*7400	6500			*4550	*4550	8980 29'3"
4,5 m 15,0'	kg lb	*9200 *19.050	*9200 *19.050	*9350 *20.000	*9350 *20.000	*9150 *19.750	8950 19.300	*8250 *17.850	6300 13.550	*6600 *13.450	4650 10.000	*4550 *9950	4200 9300	9530 31'2"
3,0 m 10,0'	kg lb			*16.050 *34.650	12.950 27.950	*11.600 *24.900	8450 18.150	*8800 *18.900	6050 12.950	*7100 *15.250	4550 9750	*4650 *10.200	3950 8650	9810 32'2"
1,5 m 5,0'	kg lb			*17.550 *37.950	11.900 25.650	*12.850 27.750	7900 17.050	9150 19.700	5750 12.400	6950 14.950	4400 9450	*4900 *10.700	3800 8400	9860 32'4"
0 m 0'	kg lb			*17.400 *37.750	11.300 24.350	12.500 26.850	7550 16.200	8900 19.150	5550 11.900	6850 14.700	4300 9200	*5300 *11.650	3850 8500	9680 31'8"
-1,5 m -5,0'	kg lb	*9450 *21.400	*9450 *21.400	*15.900 *34.450	11.100 23.850	*12.150 *26.250	7350 15.800	8750 18.850	5400 11.650	6800 14.600	4250 9100	*6000 *13.200	4100 9000	9240 30'3"
-3,0 m -10,0'	kg lb	*14.550 *33.000	*14.550 *33.000	*13.150 *28.400	11.150 23.900	*10.350 *22.200	7300 15.750	*7850 *16.650	5400 11.650			*5850 *12.800	4600 10.150	8520 27'10"
-4,5 m -15,0'	kg lb					*7100 *7100						*6650 *6650		6300



ISO 10567:2007



*Die Last wird nicht durch die Kipplast, sondern durch die hydraulische Traglast begrenzt. Die angegebenen Lasten entsprechen der Norm ISO 10567:2007 für die Traglast von Hydraulikbaggern. Sie betragen maximal 87 % der hydraulischen Traglast oder 75 % der Kipplast. Das Gewicht aller zusätzlichen Hubeinrichtungen muss von den oben angegebenen Traglasten abgezogen werden. Die Traglasten gelten für eine auf festem, eben tragendem Grund stehende Maschine. Die Verwendung eines Arbeitsgeräte-Anbaupunkts zum Befördern/Heben von Gegenständen kann die Hubleistung der Maschine beeinträchtigen.

Die Traglast ändert sich bei den verschiedenen lieferbaren Bodenplatten um höchstens ±5 %.

Spezifische Produktbeschreibungen sind dem entsprechenden Betriebs- und Wartungshandbuch zu entnehmen.

Technische Daten Hydraulikbagger 330

Verstellausleger-Hubvermögen – Kontergewicht: 6700 kg (14.770 lb) – ohne Löffel, Schwerlast: Ein

L-Unterwagen

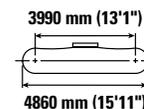
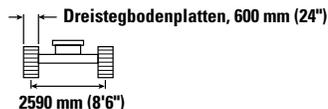
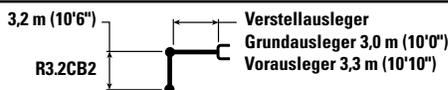

Auslegerhöhe m ft/in	kg lb	3,0 m/10,0'		4,5 m/15,0'		6,0 m/20,0'		7,5 m/25,0'		9,0 m/30,0'		mm ft/in		
		kg lb	kg lb	kg lb	kg lb	kg lb	kg lb	kg lb	kg lb	kg lb	kg lb	kg lb	kg lb	
9,0 m 30,0'	kg lb			*19.150 *19.150		*6600 *6600						*6300 *14.100	*6300 *14.100	6070 19'3"
7,5 m 25,0'	kg lb					*8400 *18.350	*8400 *18.350					*5600 *12.450	*5600 *12.450	7500 24'3"
6,0 m 20,0'	kg lb			*8650 *18.900	*8650 *18.900	*9100 *19.900	8900 19.200	*8350 *17.700	6200 13.300			*5350 *11.800	5050 11.200	8430 27'5"
4,5 m 15,0'	kg lb	*21.800 *46.550	*21.800 *46.550	*13.850 *28.900	13.350 28.800	*10.950 *23.600	8550 18.350	*8650 *18.750	6000 12.950	*5300 4450		*5300 *11.650	4450 9800	9010 29'5"
3,0 m 10,0'	kg lb			*16.950 *36.550	12.250 26.400	*12.350 *26.500	8050 17.300	9050 19.500	5800 12.450	6800 14.600	4350 9.350	*5400 *11.900	4100 9050	9310 30'6"
1,5 m 5,0'	kg lb			*17.850 *38.700	11.350 24.400	12.350 26.600	7600 16.300	8800 18.900	5550 11.900	6700 14.400	4250 9.100	*5700 *12.550	4000 8800	9360 30'8"
0 m 0'	kg lb			*17.100 *37.100	10.900 23.450	12.000 25.800	7250 15.650	8600 18.500	5350 11.550	6600 *14.200	4150 8.950	*6250 *13.700	4050 8950	9170 30'0"
-1,5 m -5,0'	kg lb	*9700 *22.000	*9700 *22.000	*15.050 *32.650	10.800 23.250	*11.750 *25.400	7150 15.350	8500 18.300	5300 11.350			*6850 *15.100	4350 9600	8710 28'6"
-3,0 m -10,0'	kg lb			*11.800 *25.550	10.900 23.450	*9500 *20.400	7150 15.450	*6900 *14.400	5350 11.500			*5850 *12.800	5000 11.000	7940 25'11"



ISO 10567:2007



* Die Last wird nicht durch die Kipplast, sondern durch die hydraulische Traglast begrenzt. Die angegebenen Lasten entsprechen der Norm ISO 10567:2007 für die Traglast von Hydraulikbaggern. Sie betragen maximal 87 % der hydraulischen Traglast oder 75 % der Kipplast. Das Gewicht aller zusätzlichen Hubeinrichtungen muss von den oben angegebenen Traglasten abgezogen werden. Die Traglasten gelten für eine auf festem, eben tragendem Grund stehende Maschine. Die Verwendung eines Arbeitsgeräte-Anbaupunkts zum Befördern/Heben von Gegenständen kann die Hubleistung der Maschine beeinträchtigen.

Die Traglast ändert sich bei den verschiedenen lieferbaren Bodenplatten um höchstens ±5 %.

Spezifische Produktbeschreibungen sind dem entsprechenden Betriebs- und Wartungshandbuch zu entnehmen.

Verstellausleger-Hubvermögen – Kontergewicht: 6700 kg (14.770 lb) – ohne Löffel, Schwerlast: Ein

L-Unterwagen

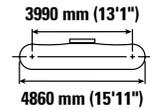
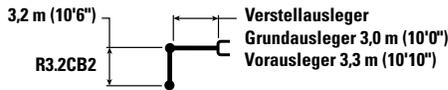

Auslegerhöhe Boom height	Einheit Unit	3,0 m/10,0'		4,5 m/15,0'		6,0 m/20,0'		7,5 m/25,0'		9,0 m/30,0'		mm ft/in		
		kg lb	kg lb	kg lb	kg lb	kg lb	kg lb	kg lb	kg lb	kg lb	kg lb	kg lb	kg lb	mm ft/in
9,0 m 30,0'	kg lb			*19.150	*19.150	*6600	*6600					*6300	*6300	6070 19'3"
7,5 m 25,0'	kg lb					*8400	*8400					*5600	*5600	7500 24'3"
6,0 m 20,0'	kg lb			*8650	*8650	*9100	8950	*8350	6250			*5350	5100	8430 27'5"
4,5 m 15,0'	kg lb	*21.800 *46.550	*21.800 *46.550	*13.850 *28.900	13.450 *28.900	*10.950 *23.600	8550 18.450	*8650 *18.750	6050 13.000	*5300	4450	*5300 *11.650	4450 9850	9010 29'5"
3,0 m 10,0'	kg lb			*16.950 *36.550	12.300 26.550	*12.350 *26.500	8100 17.400	9100 19.600	5800 12.500	6850 *14.650	4400 9400	*5400 *11.900	4150 9150	9310 30'6"
1,5 m 5,0'	kg lb			*17.850 *38.700	11.400 24.550	12.450 26.750	7600 16.400	8850 19.050	5550 12.000	6750 14.500	4300 9200	*5700 *12.550	4050 8850	9360 30'8"
0 m 0'	kg lb			*17.100 *37.100	10.950 23.600	12.100 26.000	7300 15.750	8650 18.600	5400 11.600	6650 *14.200	4200 9050	*6250 *13.700	4100 9000	9170 30'0"
-1,5 m -5,0'	kg lb		*9700 *22.000	*15.050 *32.650	10.900 23.400	*11.750 *25.400	7200 15.450	8550 18.400	5300 11.450			*6850 *15.100	4400 9650	8710 28'6"
-3,0 m -10,0'	kg lb			*11.800 *25.550	11.000 23.600	*9500 *20.400	7200 15.550	*6900 *14.400	5350 11.550			*5850 *12.800	5000 11.100	7940 25'11"



ISO 10567:2007



* Die Last wird nicht durch die Kipplast, sondern durch die hydraulische Traglast begrenzt. Die angegebenen Lasten entsprechen der Norm ISO 10567:2007 für die Traglast von Hydraulikbaggern. Sie betragen maximal 87 % der hydraulischen Traglast oder 75 % der Kipplast. Das Gewicht aller zusätzlichen Hubeinrichtungen muss von den oben angegebenen Traglasten abgezogen werden. Die Traglasten gelten für eine auf festem, eben tragendem Grund stehende Maschine. Die Verwendung eines Arbeitsgeräte-Anbaupunkts zum Befördern/Heben von Gegenständen kann die Hubleistung der Maschine beeinträchtigen.

Die Traglast ändert sich bei den verschiedenen lieferbaren Bodenplatten um höchstens ±5 %.

Spezifische Produktbeschreibungen sind dem entsprechenden Betriebs- und Wartungshandbuch zu entnehmen.

Technische Daten Hydraulikbagger 330

Verstellausleger-Hubvermögen – Kontergewicht: 6700 kg (14.770 lb) – ohne Löffel, Schwerlast: Ein

L-Unterwagen

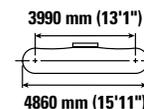
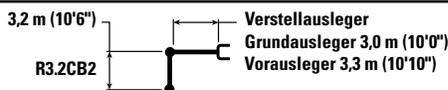

		3,0 m/10,0'		4,5 m/15,0'		6,0 m/20,0'		7,5 m/25,0'		9,0 m/30,0'		mm ft/in		
		kg lb	kg lb	kg lb	kg lb	kg lb	kg lb	kg lb	kg lb	kg lb	kg lb	kg lb	mm ft/in	
9,0 m 30,0'	kg lb			*19.150 *19.150		*6600 *6600						*6300 *14.100	*6300 *14.100	6070 19'3"
7,5 m 25,0'	kg lb					*8400 *18.350	*8400 *18.350					*5600 *12.450	*5600 *12.450	7500 24'3"
6,0 m 20,0'	kg lb			*8650 *18.900	*8650 *18.900	*9100 *19.900	9050 19.450	*8350 *17.700	6300 13.500			*5350 *11.800	5150 11.400	8430 27'5"
4,5 m 15,0'	kg lb	*21.800 *46.550	*21.800 *46.550	*13.850 *28.900	13.550 *28.900	*10.950 *23.600	8650 18.650	*8650 *18.750	6100 13.150	*5300 4500		*5300 *11.650	4500 10.000	9010 29'5"
3,0 m 10,0'	kg lb			*16.950 *36.550	12.400 26.800	*12.350 *26.500	8150 17.600	*9200 *19.800	5900 12.650	6950 *14.650	4450 9500	*5400 *11.900	4200 9250	9310 30'6"
1,5 m 5,0'	kg lb			*17.850 *38.700	11.500 24.800	12.600 27.050	7700 16.600	8950 19.250	5650 12.150	6800 14.650	4350 9300	*5700 *12.550	4100 8950	9360 30'8"
0 m 0'	kg lb			*17.100 *37.100	11.100 23.850	12.250 26.300	7400 15.950	8750 18.850	5450 11.750	6750 *14.200	4250 9150	*6250 *13.700	4150 9100	9170 30'0"
-1,5 m -5,0'	kg lb	*9700 *22.000	*9700 *22.000	*15.050 *32.650	11.000 23.650	*11.750 *25.400	7250 15.650	8650 18.650	5350 11.550			*6850 *15.100	4450 9750	8710 28'6"
-3,0 m -10,0'	kg lb			*11.800 *25.550	11.100 23.900	*9500 *20.400	7300 15.750	*6900 *14.400	5400 11.700			*5850 *12.800	5050 11.200	7940 25'11"



ISO 10567:2007



* Die Last wird nicht durch die Kipplast, sondern durch die hydraulische Traglast begrenzt. Die angegebenen Lasten entsprechen der Norm ISO 10567:2007 für die Traglast von Hydraulikbaggern. Sie betragen maximal 87 % der hydraulischen Traglast oder 75 % der Kipplast. Das Gewicht aller zusätzlichen Hubeinrichtungen muss von den oben angegebenen Traglasten abgezogen werden. Die Traglasten gelten für eine auf festem, eben tragendem Grund stehende Maschine. Die Verwendung eines Arbeitsgeräte-Anbaupunkts zum Befördern/Heben von Gegenständen kann die Hubleistung der Maschine beeinträchtigen.

Die Traglast ändert sich bei den verschiedenen lieferbaren Bodenplatten um höchstens ±5 %.

Spezifische Produktbeschreibungen sind dem entsprechenden Betriebs- und Wartungshandbuch zu entnehmen.

Verstellausleger-Hubvermögen – Kontergewicht: 6700 kg (14.770 lb) – ohne Löffel, Schwerlast: Ein

L-Unterwagen

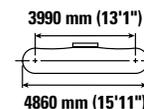
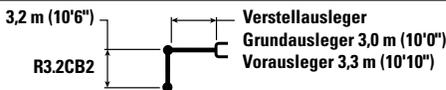

Auslegerhöhe Boom height	3,0 m/10,0'		4,5 m/15,0'		6,0 m/20,0'		7,5 m/25,0'		9,0 m/30,0'		3990 mm (13'1") 4860 mm (15'11")		mm ft/in	
	kg lb	kg lb	kg lb	kg lb	kg lb	kg lb	kg lb	kg lb	kg lb	kg lb	kg lb	kg lb		
9,0 m 30,0'			*19.150	*19.150	*6600	*6600					*6300	*6300	6070	
7,5 m 25,0'					*8400	*8400					*5600	*5600	7500	
6,0 m 20,0'			*8650	*8650	*9100	*9100	*8350	6350			*5350	5200	8430	
4,5 m 15,0'	kg lb	*21.800 *46.550	*21.800 *46.550	*13.850 *28.900	13.700 *28.900	*10.950 *23.600	8750 18.850	*8650 *18.750	6200 13.300	*5300	4550	*5300 *11.650	4550 10.100	9010 29'5"
3,0 m 10,0'	kg lb			*16.950 *36.550	12.550 27.050	*12.350 *26.500	8250 17.750	*9200 *19.800	5950 12.800	7000 *14.650	4500 9600	*5400 *11.900	4250 9350	9310 30'6"
1,5 m 5,0'	kg lb			*17.850 *38.700	11.650 25.100	12.700 27.350	7800 16.800	9050 19.500	5700 12.250	6900 14.850	4400 9400	*5700 *12.550	4150 9100	9360 30'8"
0 m 0'	kg lb			*17.100 *37.100	11.200 24.150	12.350 26.600	7500 16.100	8850 19.050	5500 11.900	6800 *14.200	4300 9250	*6250 *13.700	4200 9200	9170 30'0"
-1,5 m -5,0'	kg lb	*9700 *22.000	*9700 *22.000	*15.050 *32.650	11.150 23.900	*11.750 *25.400	7350 15.850	8750 18.850	5450 11.700			*6850 *15.100	4500 9900	8710 28'6"
-3,0 m -10,0'	kg lb			*11.800 *25.550	11.250 24.150	*9500 *20.400	7400 15.900	*6900 *14.400	5500 11.850			*5850 *12.800	5150 11.350	7940 25'11"



ISO 10567:2007



* Die Last wird nicht durch die Kipplast, sondern durch die hydraulische Traglast begrenzt. Die angegebenen Lasten entsprechen der Norm ISO 10567:2007 für die Traglast von Hydraulikbaggern. Sie betragen maximal 87 % der hydraulischen Traglast oder 75 % der Kipplast. Das Gewicht aller zusätzlichen Hubeinrichtungen muss von den oben angegebenen Traglasten abgezogen werden. Die Traglasten gelten für eine auf festem, eben tragendem Grund stehende Maschine. Die Verwendung eines Arbeitsgeräte-Anbaupunkts zum Befördern/Heben von Gegenständen kann die Hubleistung der Maschine beeinträchtigen.

Die Traglast ändert sich bei den verschiedenen lieferbaren Bodenplatten um höchstens ±5 %.

Spezifische Produktbeschreibungen sind dem entsprechenden Betriebs- und Wartungshandbuch zu entnehmen.

Technische Daten Hydraulikbagger 330

Verstellausleger-Hubvermögen – Kontergewicht: 6700 kg (14.770 lb) – ohne Löffel, Schwerlast: Ein

L-Unterwagen

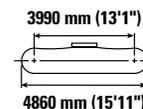
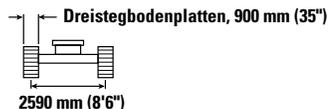
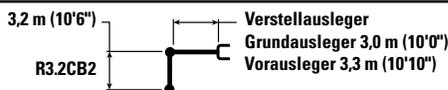

Auslegerhöhe Boom height	Einheit Unit	3,0 m/10,0'		4,5 m/15,0'		6,0 m/20,0'		7,5 m/25,0'		9,0 m/30,0'		mm ft/in		
		kg lb	kg lb	kg lb	kg lb	kg lb	kg lb	kg lb	kg lb	kg lb	kg lb	kg lb	kg lb	
9,0 m 30,0'	kg lb			*19.150 *19.150		*6600 *6600						*6300 *14.100	*6300 *14.100	6070 19'3"
7,5 m 25,0'	kg lb					*8400 *18.350	*8400 *18.350					*5600 *12.450	*5600 *12.450	7500 24'3"
6,0 m 20,0'	kg lb			*8650 *18.900	*8650 *18.900	*9100 *19.900	*9100 *19.850	*8350 *17.700	6450 13.800			*5350 *11.800	5250 11.650	8430 27'5"
4,5 m 15,0'	kg lb	*21.800 *46.550	*21.800 *46.550	*13.850 *28.900	13.800 *28.900	*10.950 *23.600	8850 19.000	*8650 *18.750	6250 13.450	*5300 4650		*5300 *11.650	4600 10.200	9010 29'5"
3,0 m 10,0'	kg lb			*16.950 *36.550	12.700 27.350	*12.350 *26.500	8350 17.950	*9200 *19.800	6000 12.950	7100 *14.650	4550 9750	*5400 *11.900	4300 9450	9310 30'6"
1,5 m 5,0'	kg lb			*17.850 *38.700	11.800 25.400	12.850 27.650	7900 17.000	9150 19.700	5750 12.400	7000 15.000	4450 9500	*5700 *12.550	4200 9200	9360 30'8"
0 m 0'	kg lb			*17.100 *37.100	11.350 24.450	12.500 26.900	7600 16.300	8950 19.300	5600 12.050	6900 *14.200	4350 9350	*6250 *13.700	4250 9350	9170 30'0"
-1,5 m -5,0'	kg lb		*9700 *22.000	*15.050 *32.650	11.250 24.200	*11.750 *25.400	7450 16.050	8850 19.100	5500 11.850			*6850 *15.100	4550 10.000	8710 28'6"
-3,0 m -10,0'	kg lb			*11.800 *25.550	11.350 24.450	*9500 *20.400	7500 16.100	*6900 *14.400	5550 12.000			*5850 *12.800	5200 11.500	7940 25'11"



ISO 10567:2007



* Die Last wird nicht durch die Kipplast, sondern durch die hydraulische Traglast begrenzt. Die angegebenen Lasten entsprechen der Norm ISO 10567:2007 für die Traglast von Hydraulikbaggern. Sie betragen maximal 87 % der hydraulischen Traglast oder 75 % der Kipplast. Das Gewicht aller zusätzlichen Hubeinrichtungen muss von den oben angegebenen Traglasten abgezogen werden. Die Traglasten gelten für eine auf festem, eben tragendem Grund stehende Maschine. Die Verwendung eines Arbeitsgeräte-Anbaupunkts zum Befördern/Heben von Gegenständen kann die Hubleistung der Maschine beeinträchtigen.

Die Traglast ändert sich bei den verschiedenen lieferbaren Bodenplatten um höchstens ±5 %.

Spezifische Produktbeschreibungen sind dem entsprechenden Betriebs- und Wartungshandbuch zu entnehmen.

Verstellausleger-Hubvermögen – Kontergewicht: 6700 kg (14.770 lb) – ohne Löffel, Schwerlast: Ein

L-Unterwagen

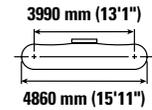
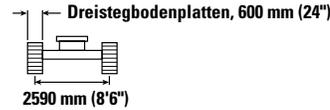
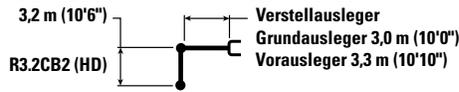

		3,0 m/10,0'		4,5 m/15,0'		6,0 m/20,0'		7,5 m/25,0'		9,0 m/30,0'				mm ft/in
														
9,0 m 30,0'	kg lb			*19.050	*19.050	*6550	*6550					*6250	*6250	6070
7,5 m 25,0'	kg lb					*8350	*8350					*5600	*5600	7500
6,0 m 20,0'	kg lb			*8600	*8600	*9050	8850	*8300	6100			*5300	4950	8430
4,5 m 15,0'	kg lb	*21.650 *46.300	*21.650 *46.300	*13.800 *28.750	13.250 28.600	*10.850 *23.400	8450 18.200	*8600 *18.550	5950 12.750	*5300	4350	*5250 *11.550	4350 9650	9010 29'5"
3,0 m 10,0'	kg lb			*16.800 *36.200	12.100 26.100	*12.250 *26.250	7950 17.100	9000 19.300	5700 12.250	6750 14.450	4250 9150	*5350 *11.800	4050 8900	9310 30'6"
1,5 m 5,0'	kg lb			*17.700 *38.350	11.150 24.100	12.250 26.350	7450 16.050	8700 18.700	5450 11.700	6600 14.200	4150 8950	*5650 *12.450	3900 8600	9360 30'8"
0 m 0'	kg lb			*16.900 *36.750	10.750 23.100	11.900 25.550	7150 15.400	8500 18.250	5250 11.300	6500 14.050	4100 8750	*6200 *13.600	4000 8750	9170 30'0"
-1,5 m -5,0'	kg lb	*9650 *21.900	*9650 *21.900	*14.850 *32.300	10.650 22.900	*11.600 *25.100	7000 15.100	8400 18.100	5150 11.150			*6750 *14.850	4250 9400	8710 28'6"
-3,0 m -10,0'	kg lb			*11.650 *25.200	10.750 23.150	*9350 *20.100	7050 15.200	*6800 *14.150	5250 11.300			*5750 *12.550	4900 10.800	7940 25'11"



ISO 10567:2007



* Die Last wird nicht durch die Kipplast, sondern durch die hydraulische Traglast begrenzt. Die angegebenen Lasten entsprechen der Norm ISO 10567:2007 für die Traglast von Hydraulikbaggern. Sie betragen maximal 87 % der hydraulischen Traglast oder 75 % der Kipplast. Das Gewicht aller zusätzlichen Hubeinrichtungen muss von den oben angegebenen Traglasten abgezogen werden. Die Traglasten gelten für eine auf festem, eben tragendem Grund stehende Maschine. Die Verwendung eines Arbeitsgeräte-Anbaupunkts zum Befördern/Heben von Gegenständen kann die Hubleistung der Maschine beeinträchtigen.

Die Traglast ändert sich bei den verschiedenen lieferbaren Bodenplatten um höchstens ±5 %.

Spezifische Produktbeschreibungen sind dem entsprechenden Betriebs- und Wartungshandbuch zu entnehmen.

Technische Daten Hydraulikbagger 330

Verstellausleger-Hubvermögen – Kontergewicht: 6700 kg (14.770 lb) – ohne Löffel, Schwerlast: Ein

L-Unterwagen

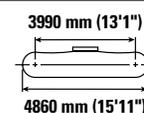
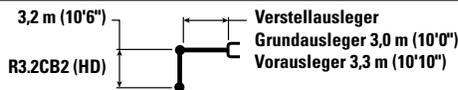

Auslegerhöhe Boom height	Einheit Unit	3,0 m/10,0'		4,5 m/15,0'		6,0 m/20,0'		7,5 m/25,0'		9,0 m/30,0'		L-Unterwagen		mm ft/in
		Kipplast Tilting capacity	Traglast Load capacity	Kipplast Tilting capacity	Traglast Load capacity	Kipplast Tilting capacity	Traglast Load capacity	Kipplast Tilting capacity	Traglast Load capacity	Kipplast Tilting capacity	Traglast Load capacity	Kipplast Tilting capacity	Traglast Load capacity	
9,0 m 30,0'	kg lb			*19.050	*19.050	*6550	*6550					*6250	*6250	6070
7,5 m 25,0'	kg lb					*8350	*8350					*5600	*5600	7500
6,0 m 20,0'	kg lb			*8600	*8600	*9050	8900	*8300	6150			*5300	5000	8430
4,5 m 15,0'	kg lb	*21.650 *46.300	*21.650 *46.300	*13.800 *28.750	13.350 *28.750	*10.850 *23.400	8500 18.300	*8600 *18.550	6000 12.850	*5300	4400	*5250 *11.550	4400 9700	9010 29'5"
3,0 m 10,0'	kg lb			*16.800 *36.200	12.150 26.250	*12.250 *26.250	8000 17.200	9050 19.400	5750 12.300	6800 *14.550	4300 9200	*5350 *11.800	4050 8950	9310 30'6"
1,5 m 5,0'	kg lb			*17.700 *38.350	11.250 24.250	12.350 26.500	7500 16.200	8750 18.850	5500 11.800	6650 14.300	4200 9000	*5650 *12.450	3950 8650	9360 30'8"
0 m 0'	kg lb			*16.900 *36.750	10.800 23.250	11.950 25.700	7200 15.500	8550 18.400	5300 11.400	6550 *14.100	4100 8850	*6200 *13.600	4000 8800	9170 30'0"
-1,5 m -5,0'	kg lb	*9650 *21.900	*9650 *21.900	*14.850 *32.300	10.700 23.050	*11.600 *25.100	7050 15.200	8450 18.200	5200 11.200			*6750 *14.850	4300 9450	8710 28'6"
-3,0 m -10,0'	kg lb			*11.650 *25.200	10.850 23.300	*9350 *20.100	7100 15.300	*6800 *14.150	5250 11.350			*5750 *12.550	4900 10.900	7940 25'11"



ISO 10567:2007



* Die Last wird nicht durch die Kipplast, sondern durch die hydraulische Traglast begrenzt. Die angegebenen Lasten entsprechen der Norm ISO 10567:2007 für die Traglast von Hydraulikbaggern. Sie betragen maximal 87 % der hydraulischen Traglast oder 75 % der Kipplast. Das Gewicht aller zusätzlichen Hubeinrichtungen muss von den oben angegebenen Traglasten abgezogen werden. Die Traglasten gelten für eine auf festem, eben tragendem Grund stehende Maschine. Die Verwendung eines Arbeitsgeräte-Anbaupunkts zum Befördern/Heben von Gegenständen kann die Hubleistung der Maschine beeinträchtigen.

Die Traglast ändert sich bei den verschiedenen lieferbaren Bodenplatten um höchstens ±5 %.

Spezifische Produktbeschreibungen sind dem entsprechenden Betriebs- und Wartungshandbuch zu entnehmen.

Verstellausleger-Hubvermögen – Kontergewicht: 6700 kg (14.770 lb) – ohne Löffel, Schwerlast: Ein

L-Unterwagen

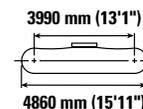
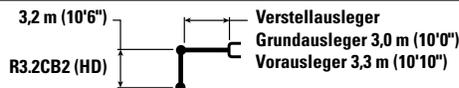

		3,0 m/10,0'		4,5 m/15,0'		6,0 m/20,0'		7,5 m/25,0'		9,0 m/30,0'		mm ft/in		
		kg lb	kg lb	kg lb	kg lb	kg lb	kg lb	kg lb	kg lb	kg lb	kg lb	kg lb	kg lb	
9,0 m 30,0'	kg lb			*19.050 *19.050		*6550 *6550						*6250 *14.000	*6250 *14.000	6070 19'3"
7,5 m 25,0'	kg lb					*8350 *18.250	*8350 *18.250					*5600 *12.350	*5600 *12.350	7500 24'3"
6,0 m 20,0'	kg lb			*8600 *18.750	*8600 *18.750	*9050 *19.800	9000 19.300	*8300 *17.600	6200 13.350			*5300 *11.700	5050 11.250	8430 27'5"
4,5 m 15,0'	kg lb	*21.650 *46.300	*21.650 *46.300	*13.800 *28.750	13.450 *28.750	*10.850 *23.400	8550 18.450	*8600 *18.550	6050 12.950	*5300 4450		*5250 *11.550	4450 9800	9010 29'5"
3,0 m 10,0'	kg lb			*16.800 *36.200	12.300 26.500	*12.250 *26.250	8050 17.350	*9100 *19.600	5800 12.450	6850 *14.550	4350 9300	*5350 *11.800	4100 9050	9310 30'6"
1,5 m 5,0'	kg lb			*17.700 *38.350	11.350 24.500	12.450 26.800	7600 16.350	8850 19.050	5550 11.900	6750 14.450	4250 9100	*5650 *12.450	4000 8800	9360 30'8"
0 m 0'	kg lb			*16.900 *36.750	10.950 23.500	12.100 26.000	7300 15.650	8650 18.600	5350 11.500	6650 *14.100	4150 8950	*6200 *13.600	4050 8900	9170 30'0"
-1,5 m -5,0'	kg lb	*9650 *21.900	*9650 *21.900	*14.850 *32.300	10.850 23.300	*11.600 *25.100	7150 15.400	8550 18.400	5250 11.350			*6750 *14.850	4350 9550	8710 28'6"
-3,0 m -10,0'	kg lb			*11.650 *25.200	10.950 23.550	*9350 *20.100	7200 15.450	*6800 *14.150	5350 11.500			*5750 *12.550	5000 11.000	7940 25'11"



ISO 10567:2007



* Die Last wird nicht durch die Kipplast, sondern durch die hydraulische Traglast begrenzt. Die angegebenen Lasten entsprechen der Norm ISO 10567:2007 für die Traglast von Hydraulikbaggern. Sie betragen maximal 87 % der hydraulischen Traglast oder 75 % der Kipplast. Das Gewicht aller zusätzlichen Hubeinrichtungen muss von den oben angegebenen Traglasten abgezogen werden. Die Traglasten gelten für eine auf festem, eben tragendem Grund stehende Maschine. Die Verwendung eines Arbeitsgeräte-Anbaupunkts zum Befördern/Heben von Gegenständen kann die Hubleistung der Maschine beeinträchtigen.

Die Traglast ändert sich bei den verschiedenen lieferbaren Bodenplatten um höchstens ±5 %.

Spezifische Produktbeschreibungen sind dem entsprechenden Betriebs- und Wartungshandbuch zu entnehmen.

Technische Daten Hydraulikbagger 330

Verstellausleger-Hubvermögen – Kontergewicht: 6700 kg (14.770 lb) – ohne Löffel, Schwerlast: Ein

L-Unterwagen

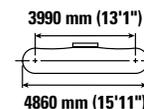
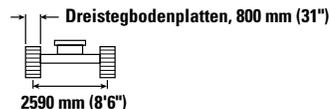
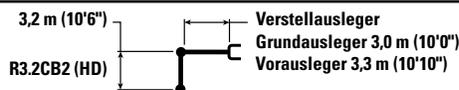

		3,0 m/10,0'		4,5 m/15,0'		6,0 m/20,0'		7,5 m/25,0'		9,0 m/30,0'		mm ft/in		
		kg lb	kg lb	kg lb	kg lb	kg lb	kg lb	kg lb	kg lb	kg lb	kg lb	kg lb	kg lb	
9,0 m 30,0'	kg lb			*19.050 *19.050		*6550 *6550						*6250 *14.000	*6250 *14.000	6070 19'3"
7,5 m 25,0'	kg lb					*8350 *18.250	*8350 *18.250					*5600 *12.350	*5600 *12.350	7500 24'3"
6,0 m 20,0'	kg lb			*8600 *18.750	*8600 *18.750	*9050 *19.800	*9050 *19.800	*8300 *17.600	6300 13.450			*5300 *11.700	5100 11.350	8430 27'5"
4,5 m 15,0'	kg lb	*21.650 *46.300	*21.650 *46.300	*13.800 *28.750	13.600 *28.750	*10.850 *23.400	8650 18.650	*8600 *18.550	6100 13.100	*5300	4500	*5250 *11.550	4500 9900	9010 29'5"
3,0 m 10,0'	kg lb			*16.800 *36.200	12.400 26.800	*12.250 *26.250	8150 17.550	*9100 *19.600	5850 12.600	6950 *14.550	4400 9450	*5350 *11.800	4150 9150	9310 30'6"
1,5 m 5,0'	kg lb			*17.700 *38.350	11.500 24.750	12.600 27.100	7700 16.550	8950 19.250	5600 12.050	6800 14.650	4300 9200	*5650 *12.450	4050 8900	9360 30'8"
0 m 0'	kg lb			*16.900 *36.750	11.050 23.800	12.250 26.300	7350 15.850	8750 18.850	5400 11.650	6750 *14.100	4200 9050	*6200 *13.600	4100 9050	9170 30'0"
-1,5 m -5,0'	kg lb	*9650 *21.900	*9650 *21.900	*14.850 *32.300	10.950 23.550	*11.600 *25.100	7250 15.550	8650 18.650	5350 11.500			*6750 *14.850	4400 9700	8710 28'6"
-3,0 m -10,0'	kg lb			*11.650 *25.200	11.100 23.800	*9350 *20.100	7250 15.650	*6800 *14.150	5400 11.650			*5750 *12.550	5050 11.150	7940 25'11"



ISO 10567:2007



* Die Last wird nicht durch die Kipplast, sondern durch die hydraulische Traglast begrenzt. Die angegebenen Lasten entsprechen der Norm ISO 10567:2007 für die Traglast von Hydraulikbaggern. Sie betragen maximal 87 % der hydraulischen Traglast oder 75 % der Kipplast. Das Gewicht aller zusätzlichen Hubeinrichtungen muss von den oben angegebenen Traglasten abgezogen werden. Die Traglasten gelten für eine auf festem, eben tragendem Grund stehende Maschine. Die Verwendung eines Arbeitsgeräte-Anbaupunkts zum Befördern/Heben von Gegenständen kann die Hubleistung der Maschine beeinträchtigen.

Die Traglast ändert sich bei den verschiedenen lieferbaren Bodenplatten um höchstens ±5 %.

Spezifische Produktbeschreibungen sind dem entsprechenden Betriebs- und Wartungshandbuch zu entnehmen.

Verstellausleger-Hubvermögen – Kontergewicht: 6700 kg (14.770 lb) – ohne Löffel, Schwerlast: Ein

L-Unterwagen

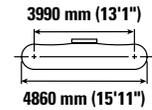
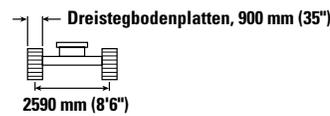
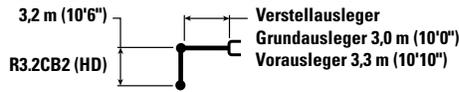

Auslegerhöhe mm ft/in	kg lb	3,0 m/10,0'		4,5 m/15,0'		6,0 m/20,0'		7,5 m/25,0'		9,0 m/30,0'		mm ft/in		
		kg lb	kg lb	kg lb	kg lb	kg lb	kg lb	kg lb	kg lb	kg lb	kg lb	kg lb	kg lb	
9,0 m 30,0'	kg lb			*19.050 *19.050		*6550 *6550						*6250 *14.000	*6250 *14.000	6070 19'3"
7,5 m 25,0'	kg lb					*8350 *18.250	*8350 *18.250					*5600 *12.350	*5600 *12.350	7500 24'3"
6,0 m 20,0'	kg lb			*8600 *18.750	*8600 *18.750	*9050 *19.800	*9050 *19.700	*8300 *17.600	6350 13.600			*5300 *11.700	5150 11.500	8430 27'5"
4,5 m 15,0'	kg lb	*21.650 *46.300	*21.650 *46.300	*13.800 *28.750	13.700 *28.750	*10.850 *23.400	8750 18.850	*8600 *18.550	6150 13.250	*5300 4550		*5250 *11.550	4550 10.050	9010 29'5"
3,0 m 10,0'	kg lb			*16.800 *36.200	12.550 27.100	*12.250 *26.250	8250 17.750	*9100 *19.600	5900 12.750	7000 *14.550	4450 9550	*5350 *11.800	4200 9300	9310 30'6"
1,5 m 5,0'	kg lb			*17.700 *38.350	11.650 25.050	12.750 27.400	7750 16.750	9050 19.500	5650 12.200	6900 14.800	4350 9350	*5650 *12.450	4100 9000	9360 30'8"
0 m 0'	kg lb			*16.900 *36.750	11.200 24.100	12.400 26.650	7450 16.050	8850 19.050	5500 11.800	6800 *14.100	4250 9150	*6200 *13.600	4150 9150	9170 30'0"
-1,5 m -5,0'	kg lb	*9650 *21.900	*9650 *21.900	*14.850 *32.300	11.100 23.850	*11.600 *25.100	7300 15.750	8750 18.850	5400 11.650			*6750 *14.850	4450 9800	8710 28'6"
-3,0 m -10,0'	kg lb			*11.650 *25.200	11.200 24.100	*9350 *20.100	7350 15.850	*6800 *14.150	5450 11.800			*5750 *12.550	5100 11.300	7940 25'11"



ISO 10567:2007



* Die Last wird nicht durch die Kipplast, sondern durch die hydraulische Traglast begrenzt. Die angegebenen Lasten entsprechen der Norm ISO 10567:2007 für die Traglast von Hydraulikbaggern. Sie betragen maximal 87 % der hydraulischen Traglast oder 75 % der Kipplast. Das Gewicht aller zusätzlichen Hubeinrichtungen muss von den oben angegebenen Traglasten abgezogen werden. Die Traglasten gelten für eine auf festem, eben tragendem Grund stehende Maschine. Die Verwendung eines Arbeitsgeräte-Anbaupunkts zum Befördern/Heben von Gegenständen kann die Hubleistung der Maschine beeinträchtigen.

Die Traglast ändert sich bei den verschiedenen lieferbaren Bodenplatten um höchstens ±5 %.

Spezifische Produktbeschreibungen sind dem entsprechenden Betriebs- und Wartungshandbuch zu entnehmen.

Technische Daten Hydraulikbagger 330

Verstellausleger-Hubvermögen – Kontergewicht: 6700 kg (14.770 lb) – ohne Löffel, Schwerlast: Ein

L-Unterwagen

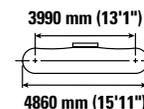
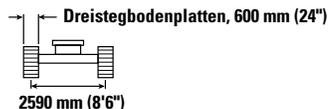
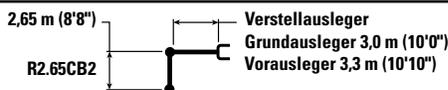

		4,5 m/15,0'		6,0 m/20,0'		7,5 m/25,0'				mm ft/in
										
9,0 m 30,0'	kg lb	*10.700 *23.050	*10.700 *23.050					*8500 *19.150	*8500 *19.150	5290 16'7"
7,5 m 25,0'	kg lb	*10.250 *22.750	*10.250 *22.750	*10.200 *22.000	8900 19.100			*7350 *16.300	7000 15.800	6890 22'3"
6,0 m 20,0'	kg lb	*11.100 *24.200	*11.100 *24.200	*10.700 *23.100	8750 18.850	*8850 *18.750	6100 13.000	*6900 *15.250	5550 12.350	7890 25'8"
4,5 m 15,0'	kg lb	*15.750 *34.000	13.000 28.050	*11.600 *24.950	8400 18.050	*9100 *19.600	5950 12.800	*6800 *14.950	4850 10.700	8510 27'9"
3,0 m 10,0'	kg lb	*17.600 *37.950	11.900 25.700	12.750 27.400	7900 17.050	9000 19.350	5750 12.350	*6950 *15.250	4450 9.850	8830 28'11"
1,5 m 5,0'	kg lb	*13.100 *29.350	11.150 24.100	12.300 26.400	7500 16.200	8800 18.850	5550 11.900	6850 15.050	4350 9.550	8880 29'1"
0 m 0'	kg lb	*15.100 *33.550	10.900 23.500	12.000 25.800	7300 15.700	8600 18.550	5400 11.600	7000 15.450	4450 9.750	8680 28'5"
-1,5 m -5,0'	kg lb	*13.800 *30.050	10.950 23.500	*11.150 *24.100	7200 15.550	*8500 *18.150	5350 11.550	*6950 *15.300	4800 10.550	8190 26'9"
-3,0 m -10,0'	kg lb	*10.200 *22.000	*10.200 *22.000	*8400 *17.900	7300 15.750			*5900 *13.100	5700 12.700	7270 23'7"



ISO 10567:2007



* Die Last wird nicht durch die Kipplast, sondern durch die hydraulische Traglast begrenzt. Die angegebenen Lasten entsprechen der Norm ISO 10567:2007 für die Traglast von Hydraulikbaggern. Sie betragen maximal 87 % der hydraulischen Traglast oder 75 % der Kipplast. Das Gewicht aller zusätzlichen Hubeinrichtungen muss von den oben angegebenen Traglasten abgezogen werden. Die Traglasten gelten für eine auf festem, eben tragendem Grund stehende Maschine. Die Verwendung eines Arbeitsgeräte-Anbaupunkts zum Befördern/Heben von Gegenständen kann die Hubleistung der Maschine beeinträchtigen.

Die Traglast ändert sich bei den verschiedenen lieferbaren Bodenplatten um höchstens ±5 %.

Spezifische Produktbeschreibungen sind dem entsprechenden Betriebs- und Wartungshandbuch zu entnehmen.

Verstellausleger-Hubvermögen – Kontergewicht: 6700 kg (14.770 lb) – ohne Löffel, Schwerlast: Ein

L-Unterwagen

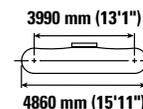
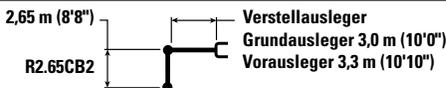

		4,5 m/15,0'		6,0 m/20,0'		7,5 m/25,0'				mm ft/in
										
9,0 m 30,0'	kg lb	*10.700 *23.050	*10.700 *23.050					*8500 *19.150	*8500 *19.150	5290 16'7"
7,5 m 25,0'	kg lb	*10.250 *22.750	*10.250 *22.750	*10.200 *22.000	8950 19.200			*7350 *16.300	7050 15.900	6890 22'3"
6,0 m 20,0'	kg lb	*11.100 *24.200	*11.100 *24.200	*10.700 *23.100	8800 18.950	*8850 *18.750	6100 13.100	*6900 *15.250	5600 12.450	7890 25'8"
4,5 m 15,0'	kg lb	*15.750 *34.000	13.100 28.200	*11.600 *24.950	8450 18.150	*9100 *19.600	6000 12.850	*6800 *14.950	4850 10.750	8510 27'9"
3,0 m 10,0'	kg lb	*17.600 *37.950	12.000 25.850	12.850 27.600	7950 17.150	9050 19.500	5750 12.400	*6950 *15.250	4500 9900	8830 28'11"
1,5 m 5,0'	kg lb	*13.100 *29.350	11.250 24.250	12.350 26.600	7550 16.300	8850 19.000	5550 11.950	6900 15.150	4350 9600	8880 29'1"
0 m 0'	kg lb	*15.100 *33.550	11.000 23.650	12.100 26.000	7350 15.800	8700 18.650	5400 11.650	7050 15.550	4450 9800	8680 28'5"
-1,5 m -5,0'	kg lb	*13.800 *30.050	11.000 23.650	*11.150 *24.100	7250 15.650	*8500 *18.150	5400 11.600	*6950 *15.300	4850 10.650	8190 26'9"
-3,0 m -10,0'	kg lb	*10.200 *22.000	*10.200 *22.000	*8400 *17.900	7350 15.850			*5900 *13.100	5750 12.800	7270 23'7"



ISO 10567:2007



* Die Last wird nicht durch die Kipplast, sondern durch die hydraulische Traglast begrenzt. Die angegebenen Lasten entsprechen der Norm ISO 10567:2007 für die Traglast von Hydraulikbaggern. Sie betragen maximal 87 % der hydraulischen Traglast oder 75 % der Kipplast. Das Gewicht aller zusätzlichen Hubeinrichtungen muss von den oben angegebenen Traglasten abgezogen werden. Die Traglasten gelten für eine auf festem, eben tragendem Grund stehende Maschine. Die Verwendung eines Arbeitsgeräte-Anbaupunkts zum Befördern/Heben von Gegenständen kann die Hubleistung der Maschine beeinträchtigen.

Die Traglast ändert sich bei den verschiedenen lieferbaren Bodenplatten um höchstens ±5 %.

Spezifische Produktbeschreibungen sind dem entsprechenden Betriebs- und Wartungshandbuch zu entnehmen.

Technische Daten Hydraulikbagger 330

Verstellausleger-Hubvermögen – Kontergewicht: 6700 kg (14.770 lb) – ohne Löffel, Schwerlast: Ein

L-Unterwagen

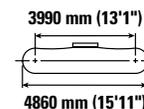
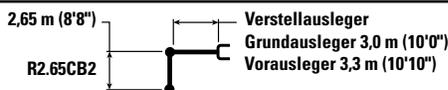

		4,5 m/15,0'		6,0 m/20,0'		7,5 m/25,0'				mm ft/in
										
9,0 m 30,0'	kg lb	*10.700 *23.050	*10.700 *23.050					*8500 *19.150	*8500 *19.150	5290 16'7"
7,5 m 25,0'	kg lb	*10.250 *22.750	*10.250 *22.750	*10.200 *22.000	9050 19.400			*7350 *16.300	7100 16.050	6890 22'3"
6,0 m 20,0'	kg lb	*11.100 *24.200	*11.100 *24.200	*10.700 *23.100	8900 19.100	*8850 *18.750	6200 13.250	*6900 *15.250	5650 12.550	7890 25'8"
4,5 m 15,0'	kg lb	*15.750 *34.000	13.200 28.500	*11.600 *24.950	8500 18.350	*9100 *19.600	6050 13.000	*6800 *14.950	4900 10.850	8510 27'9"
3,0 m 10,0'	kg lb	*17.600 *37.950	12.100 26.150	*12.950 *27.900	8050 17.350	9150 19.700	5850 12.550	*6950 *15.250	4550 10.000	8830 28'11"
1,5 m 5,0'	kg lb	*13.100 *32.350	11.350 24.500	12.500 *26.900	7650 16.500	8950 19.200	5600 12.100	6950 15.300	4400 9700	8880 29'1"
0 m 0'	kg lb	*15.100 *35.550	11.100 23.900	12.250 *26.300	7400 15.950	8800 18.900	5500 11.800	7150 15.700	4500 9950	8680 28'5"
-1,5 m -5,0'	kg lb	*13.800 *30.050	11.100 23.900	*11.150 *24.100	7350 15.800	*8500 *18.150	5450 11.750	*6950 *15.300	4900 10.750	8190 26'9"
-3,0 m -10,0'	kg lb	*10.200 *22.000	*10.200 *22.000	*8400 *17.900	7450 16.000			*5900 *13.100	5800 12.950	7270 23'7"



ISO 10567:2007



* Die Last wird nicht durch die Kipplast, sondern durch die hydraulische Traglast begrenzt. Die angegebenen Lasten entsprechen der Norm ISO 10567:2007 für die Traglast von Hydraulikbaggern. Sie betragen maximal 87 % der hydraulischen Traglast oder 75 % der Kipplast. Das Gewicht aller zusätzlichen Hubeinrichtungen muss von den oben angegebenen Traglasten abgezogen werden. Die Traglasten gelten für eine auf festem, eben tragendem Grund stehende Maschine. Die Verwendung eines Arbeitsgeräte-Anbaupunkts zum Befördern/Heben von Gegenständen kann die Hubleistung der Maschine beeinträchtigen.

Die Traglast ändert sich bei den verschiedenen lieferbaren Bodenplatten um höchstens ±5 %.

Spezifische Produktbeschreibungen sind dem entsprechenden Betriebs- und Wartungshandbuch zu entnehmen.

Verstellausleger-Hubvermögen – Kontergewicht: 6700 kg (14.770 lb) – ohne Löffel, Schwerlast: Ein

L-Unterwagen

2,65 m (8'8")
R2.65CB2

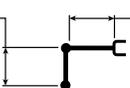

Verstellausleger
Grundausleger 3,0 m (10'0")
Vorausleger 3,3 m (10'10")

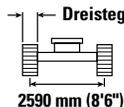

Dreistegbodenplatten, 800 mm (31")

2590 mm (8'6")

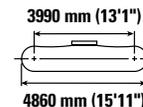

3990 mm (13'1")

4860 mm (15'11")

		4,5 m/15,0'		6,0 m/20,0'		7,5 m/25,0'				mm ft/in
										
9,0 m 30,0'	kg lb	*10.700 *23.050	*10.700 *23.050					*8500 *19.150	*8500 *19.150	5290 16'7"
7,5 m 25,0'	kg lb	*10.250 *22.750	*10.250 *22.750	*10.200 *22.000	9150 19.550			*7350 *16.300	7200 16.200	6890 22'3"
6,0 m 20,0'	kg lb	*11.100 *24.200	*11.100 *24.200	*10.700 *23.100	9000 19.300	*8850 *18.750	6250 13.350	*6900 *15.250	5700 12.700	7890 25'8"
4,5 m 15,0'	kg lb	*15.750 *34.000	13.350 28.750	*11.600 *24.950	8600 18.550	*9100 *19.600	6100 13.150	*6800 *14.950	4950 11.000	8510 27'9"
3,0 m 10,0'	kg lb	*17.600 *37.950	12.250 26.400	*12.950 *28.000	8150 17.550	9250 19.950	5900 12.700	*6950 *15.250	4600 10.150	8830 28'11"
1,5 m 5,0'	kg lb	*13.100 *32.350	11.500 24.750	12.650 27.200	7750 16.650	9050 19.450	5700 12.250	7050 15.500	4500 9850	8880 29'1"
0 m 0'	kg lb	*15.100 *35.550	11.250 24.200	12.350 26.600	7500 16.150	8900 19.100	5550 11.950	7250 15.900	4550 10.050	8680 28'5"
-1,5 m -5,0'	kg lb	*13.800 *30.050	11.250 24.200	*11.150 *24.100	7450 16.000	*8500 *18.150	5500 11.900	*6950 *15.300	4950 10.900	8190 26'9"
-3,0 m -10,0'	kg lb	*10.200 *22.000	*10.200 *22.000	*8400 *17.900	7500 16.200			*5900 *13.100	5850 13.100	7270 23'7"



ISO 10567:2007



* Die Last wird nicht durch die Kipplast, sondern durch die hydraulische Traglast begrenzt. Die angegebenen Lasten entsprechen der Norm ISO 10567:2007 für die Traglast von Hydraulikbaggern. Sie betragen maximal 87 % der hydraulischen Traglast oder 75 % der Kipplast. Das Gewicht aller zusätzlichen Hubeinrichtungen muss von den oben angegebenen Traglasten abgezogen werden. Die Traglasten gelten für eine auf festem, eben tragendem Grund stehende Maschine. Die Verwendung eines Arbeitsgeräte-Anbaupunkts zum Befördern/Heben von Gegenständen kann die Hubleistung der Maschine beeinträchtigen.

Die Traglast ändert sich bei den verschiedenen lieferbaren Bodenplatten um höchstens ±5 %.

Spezifische Produktbeschreibungen sind dem entsprechenden Betriebs- und Wartungshandbuch zu entnehmen.

Technische Daten Hydraulikbagger 330

Verstellausleger-Hubvermögen – Kontergewicht: 6700 kg (14.770 lb) – ohne Löffel, Schwerlast: Ein

L-Unterwagen

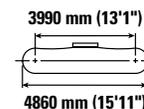
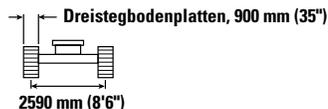
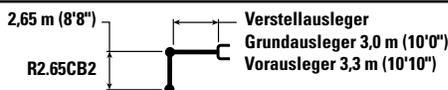

		4,5 m/15,0'		6,0 m/20,0'		7,5 m/25,0'				mm ft/in
9,0 m 30,0'	kg lb	*10.700 *23.050	*10.700 *23.050					*8500 *19.150	*8500 *19.150	5290 16'7"
7,5 m 25,0'	kg lb	*10.250 *22.750	*10.250 *22.750	*10.200 *22.000	9200 19.750			*7350 *16.300	7250 *16.300	6890 22'3"
6,0 m 20,0'	kg lb	*11.100 *24.200	*11.100 *24.200	*10.700 *23.100	9050 19.500	*8850 *18.750	6300 13.500	*6900 *15.250	5750 12.850	7890 25'8"
4,5 m 15,0'	kg lb	*15.750 *34.000	13.450 29.050	*11.600 *24.950	8700 18.700	*9100 *19.600	6200 13.300	*6800 *14.950	5050 11.100	8510 27'9"
3,0 m 10,0'	kg lb	*17.600 *37.950	12.350 26.700	*12.950 *28.000	8200 17.750	9400 20.150	5950 12.850	*6950 *15.250	4650 10.250	8830 28'11"
1,5 m 5,0'	kg lb	*13.100 *29.350	11.600 25.050	12.800 27.500	7800 16.850	9150 19.650	5750 12.400	7150 15.700	4550 9950	8880 29'1"
0 m 0'	kg lb	*15.100 *33.550	11.350 24.450	12.500 26.900	7600 16.350	9000 19.350	5600 12.100	7300 16.100	4650 10.200	8680 28'5"
-1,5 m -5,0'	kg lb	*13.800 *30.050	11.400 24.450	*11.150 *24.100	7500 16.200	*8500 *18.150	5600 12.050	*6950 *15.300	5000 11.050	8190 26'9"
-3,0 m -10,0'	kg lb	*10.200 *22.000	*10.200 *22.000	*8400 *17.900	7600 16.400			*5900 *13.100	*5900 *13.100	7270 23'7"



ISO 10567:2007



* Die Last wird nicht durch die Kipplast, sondern durch die hydraulische Traglast begrenzt. Die angegebenen Lasten entsprechen der Norm ISO 10567:2007 für die Traglast von Hydraulikbaggern. Sie betragen maximal 87 % der hydraulischen Traglast oder 75 % der Kipplast. Das Gewicht aller zusätzlichen Hubeinrichtungen muss von den oben angegebenen Traglasten abgezogen werden. Die Traglasten gelten für eine auf festem, eben tragendem Grund stehende Maschine. Die Verwendung eines Arbeitsgeräte-Anbaupunkts zum Befördern/Heben von Gegenständen kann die Hubleistung der Maschine beeinträchtigen.

Die Traglast ändert sich bei den verschiedenen lieferbaren Bodenplatten um höchstens ±5 %.

Spezifische Produktbeschreibungen sind dem entsprechenden Betriebs- und Wartungshandbuch zu entnehmen.

Verstellausleger-Hubvermögen – Kontergewicht: 6700 kg (14.770 lb) – ohne Löffel, Schwerlast: Ein

L-Unterwagen

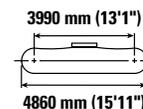
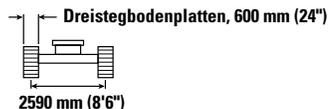
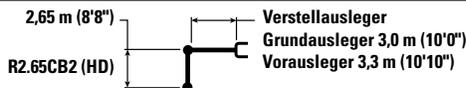

		4,5 m/15,0'		6,0 m/20,0'		7,5 m/25,0'				mm ft/in
										
9,0 m 30,0'	kg lb	*10.700 *23.000	*10.700 *23.000					*8500 *19.150	*8500 *19.150	5290 16'7"
7,5 m 25,0'	kg lb	*10.250 *22.700	*10.250 *22.700	*10.200 *21.950	8900 19.050			*7350 *16.250	7000 15.750	6890 22'3"
6,0 m 20,0'	kg lb	*11.100 *24.150	*11.100 *24.150	*10.650 *23.050	8750 18.800	*8800 *18.750	6050 12.950	*6900 *15.200	5550 12.300	7890 25'8"
4,5 m 15,0'	kg lb	*15.700 *33.900	13.000 28.000	*11.550 *24.900	8350 18.000	*9050 *19.550	5900 12.700	*6800 *14.950	4800 10.600	8510 27'9"
3,0 m 10,0'	kg lb	*17.550 *37.850	11.850 25.600	12.700 27.350	7900 17.000	9000 19.300	5700 12.250	*6900 *15.200	4450 9750	8830 28'11"
1,5 m 5,0'	kg lb	*13.050 *28.300	11.100 23.950	12.250 26.350	7500 16.100	8750 18.800	5500 11.850	6800 15.000	4300 9500	8880 29'1"
0 m 0'	kg lb	*15.100 *33.450	10.850 23.400	11.950 25.750	7250 15.600	8600 18.450	5350 11.500	7000 15.350	4400 9700	8680 28'5"
-1,5 m -5,0'	kg lb	*13.750 *29.950	10.900 23.400	*11.100 *24.000	7150 15.450	*8450 *18.100	5300 11.450	*6950 *15.250	4750 10.500	8190 26'9"
-3,0 m -10,0'	kg lb	*10.150 *21.850	*10.150 *21.850	*8350 *17.800	7250 15.650			*5850 *13.050	5650 12.650	7270 23'7"



ISO 10567:2007



* Die Last wird nicht durch die Kipplast, sondern durch die hydraulische Traglast begrenzt. Die angegebenen Lasten entsprechen der Norm ISO 10567:2007 für die Traglast von Hydraulikbaggern. Sie betragen maximal 87 % der hydraulischen Traglast oder 75 % der Kipplast. Das Gewicht aller zusätzlichen Hubeinrichtungen muss von den oben angegebenen Traglasten abgezogen werden. Die Traglasten gelten für eine auf festem, eben tragendem Grund stehende Maschine. Die Verwendung eines Arbeitsgeräte-Anbaupunkts zum Befördern/Heben von Gegenständen kann die Hubleistung der Maschine beeinträchtigen.

Die Traglast ändert sich bei den verschiedenen lieferbaren Bodenplatten um höchstens ±5 %.

Spezifische Produktbeschreibungen sind dem entsprechenden Betriebs- und Wartungshandbuch zu entnehmen.

Technische Daten Hydraulikbagger 330

Verstellausleger-Hubvermögen – Kontergewicht: 6700 kg (14.770 lb) – ohne Löffel, Schwerlast: Ein

L-Unterwagen

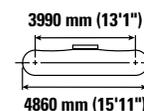
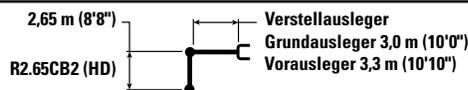

		4,5 m/15,0'		6,0 m/20,0'		7,5 m/25,0'				mm ft/in
9,0 m 30,0'	kg lb	*10.700 *23.000	*10.700 *23.000					*8500 *19.150	*8500 *19.150	5290 16'7"
7,5 m 25,0'	kg lb	*10.250 *22.700	*10.250 *22.700	*10.200 *21.950	8950 19.150			*7350 *16.250	7000 15.850	6890 22'3"
6,0 m 20,0'	kg lb	*11.100 *24.150	*11.100 *24.150	*10.650 *23.050	8800 18.900	*8800 *18.750	6100 13.050	*6900 *15.200	5550 12.400	7890 25'8"
4,5 m 15,0'	kg lb	*15.700 *33.900	13.050 28.150	*11.550 *24.900	8400 18.100	*9050 *19.550	5950 12.800	*6800 *14.950	4850 10.700	8510 27'9"
3,0 m 10,0'	kg lb	*17.550 *37.850	11.950 25.750	12.800 27.500	7950 17.100	9050 19.450	5750 12.350	*6900 *15.200	4450 9850	8830 28'11"
1,5 m 5,0'	kg lb	*13.050 *28.300	11.200 24.100	12.350 26.500	7550 16.200	8800 18.950	5550 11.900	6850 15.100	4350 9550	8880 29'1"
0 m 0'	kg lb	*15.100 *35.450	10.950 23.550	12.050 25.900	7300 15.700	8650 18.600	5400 11.600	7050 15.500	4450 9750	8680 28'5"
-1,5 m -5,0'	kg lb	*13.750 *29.950	10.950 23.550	*11.100 *24.000	7200 15.550	*8450 *18.100	5350 11.550	*6950 *15.250	4800 10.550	8190 26'9"
-3,0 m -10,0'	kg lb	*10.150 *21.850	*10.150 *21.850	*8350 *17.800	7300 15.750			*5850 *13.050	5700 12.700	7270 23'7"



ISO 10567:2007



* Die Last wird nicht durch die Kipplast, sondern durch die hydraulische Traglast begrenzt. Die angegebenen Lasten entsprechen der Norm ISO 10567:2007 für die Traglast von Hydraulikbaggern. Sie betragen maximal 87 % der hydraulischen Traglast oder 75 % der Kipplast. Das Gewicht aller zusätzlichen Hubeinrichtungen muss von den oben angegebenen Traglasten abgezogen werden. Die Traglasten gelten für eine auf festem, eben tragendem Grund stehende Maschine. Die Verwendung eines Arbeitsgeräte-Anbaupunkts zum Befördern/Heben von Gegenständen kann die Hubleistung der Maschine beeinträchtigen.

Die Traglast ändert sich bei den verschiedenen lieferbaren Bodenplatten um höchstens ±5 %.

Spezifische Produktbeschreibungen sind dem entsprechenden Betriebs- und Wartungshandbuch zu entnehmen.

Verstellausleger-Hubvermögen – Kontergewicht: 6700 kg (14.770 lb) – ohne Löffel, Schwerlast: Ein

L-Unterwagen

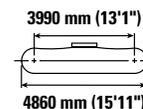
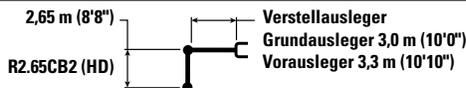

		4,5 m/15,0'		6,0 m/20,0'		7,5 m/25,0'				mm ft/in
9,0 m 30,0'	kg lb	*10.700 *23.000	*10.700 *23.000					*8500 *19.150	*8500 *19.150	5290 16'7"
7,5 m 25,0'	kg lb	*10.250 *22.700	*10.250 *22.700	*10.200 *21.950	9000 19.350			*7350 *16.250	7100 16.000	6890 22'3"
6,0 m 20,0'	kg lb	*11.100 *24.150	*11.100 *24.150	*10.650 *23.050	8850 19.050	*8800 *18.750	6150 13.150	*6900 *15.200	5600 12.500	7890 25'8"
4,5 m 15,0'	kg lb	*15.700 *33.900	13.150 28.400	*11.550 *24.900	8500 18.300	*9050 *19.550	6000 12.950	*6800 *14.950	4900 10.800	8510 27'9"
3,0 m 10,0'	kg lb	*17.550 *37.850	12.050 26.050	*12.900 *27.800	8000 17.300	9150 19.650	5800 12.500	*6900 *15.200	4500 9950	8830 28'11"
1,5 m 5,0'	kg lb	*13.050 *28.300	11.300 24.400	12.450 *26.800	7600 16.400	8900 19.150	5600 12.050	6950 15.250	4400 9650	8880 29'1"
0 m 0'	kg lb	*15.100 *35.450	11.050 23.800	12.200 *26.200	7350 15.850	8750 18.800	5450 11.750	7100 15.650	4500 9850	8680 28'5"
-1,5 m -5,0'	kg lb	*13.750 *29.950	11.050 *23.800	*11.100 *24.000	7300 15.700	*8450 *18.100	5400 11.650	*6950 *15.250	4850 10.700	8190 26'9"
-3,0 m -10,0'	kg lb	*10.150 *21.850	*10.150 *21.850	*8350 *17.800	7400 15.950			*5850 *13.050	5750 12.850	7270 23'7"



ISO 10567:2007



* Die Last wird nicht durch die Kipplast, sondern durch die hydraulische Traglast begrenzt. Die angegebenen Lasten entsprechen der Norm ISO 10567:2007 für die Traglast von Hydraulikbaggern. Sie betragen maximal 87 % der hydraulischen Traglast oder 75 % der Kipplast. Das Gewicht aller zusätzlichen Hubeinrichtungen muss von den oben angegebenen Traglasten abgezogen werden. Die Traglasten gelten für eine auf festem, eben tragendem Grund stehende Maschine. Die Verwendung eines Arbeitsgeräte-Anbaupunkts zum Befördern/Heben von Gegenständen kann die Hubleistung der Maschine beeinträchtigen.

Die Traglast ändert sich bei den verschiedenen lieferbaren Bodenplatten um höchstens ±5 %.

Spezifische Produktbeschreibungen sind dem entsprechenden Betriebs- und Wartungshandbuch zu entnehmen.

Technische Daten Hydraulikbagger 330

Verstellausleger-Hubvermögen – Kontergewicht: 6700 kg (14.770 lb) – ohne Löffel, Schwerlast: Ein

L-Unterwagen

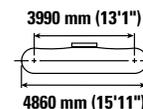
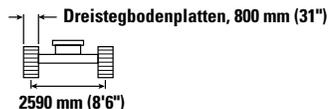
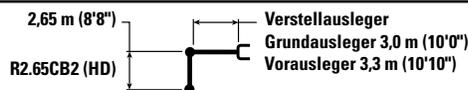

		4,5 m/15,0'		6,0 m/20,0'		7,5 m/25,0'				mm ft/in
9,0 m 30,0'	kg lb	*10.700 *23.000	*10.700 *23.000					*8500 *19.150	*8500 *19.150	5290 16'7"
7,5 m 25,0'	kg lb	*10.250 *22.700	*10.250 *22.700	*10.200 *21.950	9100 19.500			*7350 *16.250	7150 16.150	6890 22'3"
6,0 m 20,0'	kg lb	*11.100 *24.150	*11.100 *24.150	*10.650 *23.050	8950 19.250	*8800 *18.750	6200 13.300	*6900 *15.200	5700 12.650	7890 25'8"
4,5 m 15,0'	kg lb	*15.700 *33.900	13.300 28.700	*11.550 *24.900	8550 18.450	*9050 *19.550	6100 13.100	*6800 *14.950	4950 10.950	8510 27'9"
3,0 m 10,0'	kg lb	*17.550 *37.850	12.200 26.300	*12.900 *27.900	8100 17.450	9250 19.850	5850 12.650	*6900 *15.200	4550 10.050	8830 28'11"
1,5 m 5,0'	kg lb	*13.050 *28.300	11.450 24.650	12.600 27.100	7700 16.600	9000 19.350	5650 12.200	7000 15.450	4450 9.800	8880 29'1"
0 m 0'	kg lb	*15.100 *33.450	11.200 24.050	12.350 26.500	7450 16.050	8850 19.050	5500 11.900	7200 15.850	4550 10.000	8680 28'5"
-1,5 m -5,0'	kg lb	*13.750 *29.950	11.200 24.050	*11.100 *24.000	7400 15.900	*8450 *18.100	5500 11.800	*6950 *15.250	4900 10.850	8190 26'9"
-3,0 m -10,0'	kg lb	*10.150 *21.850	*10.150 *21.850	*8350 *17.800	7500 16.100			*5850 *13.050	5850 13.000	7270 23'7"



ISO 10567:2007



* Die Last wird nicht durch die Kipplast, sondern durch die hydraulische Traglast begrenzt. Die angegebenen Lasten entsprechen der Norm ISO 10567:2007 für die Traglast von Hydraulikbaggern. Sie betragen maximal 87 % der hydraulischen Traglast oder 75 % der Kipplast. Das Gewicht aller zusätzlichen Hubeinrichtungen muss von den oben angegebenen Traglasten abgezogen werden. Die Traglasten gelten für eine auf festem, eben tragendem Grund stehende Maschine. Die Verwendung eines Arbeitsgeräte-Anbaupunkts zum Befördern/Heben von Gegenständen kann die Hubleistung der Maschine beeinträchtigen.

Die Traglast ändert sich bei den verschiedenen lieferbaren Bodenplatten um höchstens ±5 %.

Spezifische Produktbeschreibungen sind dem entsprechenden Betriebs- und Wartungshandbuch zu entnehmen.

Verstellausleger-Hubvermögen – Kontergewicht: 6700 kg (14.770 lb) – ohne Löffel, Schwerlast: Ein

L-Unterwagen

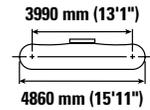
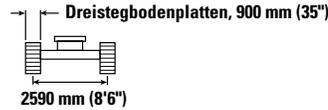
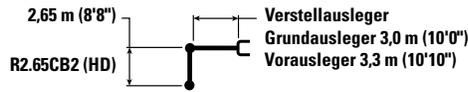

		4,5 m/15,0'		6,0 m/20,0'		7,5 m/25,0'				mm ft/in
9,0 m 30,0'	kg lb	*10.700 *23.000	*10.700 *23.000					*8500 *19.150	*8500 *19.150	5290 16'7"
7,5 m 25,0'	kg lb	*10.250 *22.700	*10.250 *22.700	*10.200 *21.950	9200 19.700			*7350 *16.250	7250 *16.250	6890 22'3"
6,0 m 20,0'	kg lb	*11.100 *24.150	*11.100 *24.150	*10.650 *23.050	9050 19.450	*8800 *18.750	6300 13.450	*6900 *15.200	5750 12.800	7890 25'8"
4,5 m 15,0'	kg lb	*15.700 *33.900	13.450 29.000	*11.550 *24.900	8650 18.650	*9050 *19.550	6150 13.200	*6800 *14.950	5000 11.050	8510 27'9"
3,0 m 10,0'	kg lb	*17.550 *37.850	12.300 26.600	*12.900 *27.900	8200 17.650	9350 20.100	5950 12.750	*6900 *15.200	4650 10.200	8830 28'11"
1,5 m 5,0'	kg lb	*13.050 *28.300	11.550 24.950	12.750 27.450	7800 16.800	9100 19.600	5750 12.300	7100 15.650	4500 9900	8880 29'1"
0 m 0'	kg lb	*15.100 *35.450	11.300 24.350	12.500 26.800	7550 16.250	8950 19.250	5600 12.000	7300 16.050	4600 10.100	8680 28'5"
-1,5 m -5,0'	kg lb	*13.750 *29.950	11.350 24.350	*11.100 *24.000	7500 16.100	*8450 *18.100	5550 11.950	*6950 *15.250	5000 10.950	8190 26'9"
-3,0 m -10,0'	kg lb	*10.150 *21.850	*10.150 *21.850	*8350 *17.800	7550 16.300			*5850 *13.050	*5850 *13.050	7270 23'7"



ISO 10567:2007



* Die Last wird nicht durch die Kipplast, sondern durch die hydraulische Traglast begrenzt. Die angegebenen Lasten entsprechen der Norm ISO 10567:2007 für die Traglast von Hydraulikbaggern. Sie betragen maximal 87 % der hydraulischen Traglast oder 75 % der Kipplast. Das Gewicht aller zusätzlichen Hubeinrichtungen muss von den oben angegebenen Traglasten abgezogen werden. Die Traglasten gelten für eine auf festem, eben tragendem Grund stehende Maschine. Die Verwendung eines Arbeitsgeräte-Anbaupunkts zum Befördern/Heben von Gegenständen kann die Hubleistung der Maschine beeinträchtigen.

Die Traglast ändert sich bei den verschiedenen lieferbaren Bodenplatten um höchstens ±5 %.

Spezifische Produktbeschreibungen sind dem entsprechenden Betriebs- und Wartungshandbuch zu entnehmen.

Technische Daten Hydraulikbagger 330

Verstellausleger-Hubvermögen – Kontergewicht: 6700 kg (14.770 lb) – ohne Löffel, Schwerlast: Ein

LN-Unterwagen

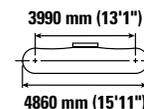
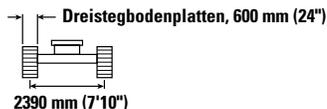
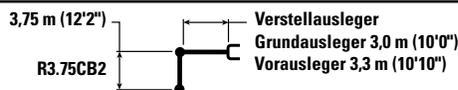

Auslegerhöhe m / ft	kg lb	3,0 m/10,0'		4,5 m/15,0'		6,0 m/20,0'		7,5 m/25,0'		9,0 m/30,0'		mm ft/in		
10,5 m 35,0'	kg lb			*7100	*7100							*6500	*6500	4730
9,0 m 30,0'	kg lb					*6900	*6900					*5250	*5250	6820
7,5 m 25,0'	kg lb					*7150	*7150	*6400	5850			*4750	*4750	8120
6,0 m 20,0'	kg lb					*7500	*7500	*7400	5800			*4550	4200	8980
4,5 m 15,0'	kg lb	*9200	*9200	*9350	*9350	*9150	7950	*8250	5600	*6600	4100	*4550	3700	9530
3,0 m 10,0'	kg lb	*19.050	*19.050	*20.000	*20.000	*19.750	17.150	*17.850	12.000	*13.450	8.800	*9.950	8.150	31'2"
1,5 m 5,0'	kg lb			*16.050	11.350	*11.600	7450	*8800	5300	6800	4000	*4650	3450	9810
0 m 0'	kg lb			*17.550	10.350	12.350	6950	8750	5050	6650	3850	*4900	3350	9860
-1,5 m -5,0'	kg lb			*37.950	22.300	26.550	14.950	18.800	10.850	14.250	8.250	*10.700	7.300	32'4"
-3,0 m -10,0'	kg lb			*17.400	9750	11.950	6550	8500	4850	6500	3750	*5300	3350	9680
-4,5 m -15,0'	kg lb			*37.750	21.050	25.650	14.150	18.300	10.400	14.000	8.000	*11.650	7.400	31'8"
	kg lb	*9450	*9450	*15.900	9550	11.700	6350	8350	4700	6450	3700	*6000	3550	9240
	kg lb	*21.400	*21.400	*34.450	20.550	25.150	13.700	18.000	10.100	13.900	7.950	*13.200	7.850	30'3"
	kg lb	*14.550	*14.550	*13.150	9600	*10.350	6350	*7850	4700			*5850	4000	8520
	kg lb	*33.000	*33.000	*28.400	20.650	*22.200	13.650	*16.650	10.100			*12.800	8.850	27'10"
	kg lb					*7100	6500					*6650	6100	6300



ISO 10567:2007



*Die Last wird nicht durch die Kipplast, sondern durch die hydraulische Traglast begrenzt. Die angegebenen Lasten entsprechen der Norm ISO 10567:2007 für die Traglast von Hydraulikbaggern. Sie betragen maximal 87 % der hydraulischen Traglast oder 75 % der Kipplast. Das Gewicht aller zusätzlichen Hubeinrichtungen muss von den oben angegebenen Traglasten abgezogen werden. Die Traglasten gelten für eine auf festem, eben tragendem Grund stehende Maschine. Die Verwendung eines Arbeitsgeräte-Anbaupunkts zum Befördern/Heben von Gegenständen kann die Hubleistung der Maschine beeinträchtigen.

Die Traglast ändert sich bei den verschiedenen lieferbaren Bodenplatten um höchstens ±5 %.

Spezifische Produktbeschreibungen sind dem entsprechenden Betriebs- und Wartungshandbuch zu entnehmen.

Verstellausleger-Hubvermögen – Kontergewicht: 6700 kg (14.770 lb) – ohne Löffel, Schwerlast: Ein

LN-Unterwagen

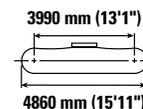
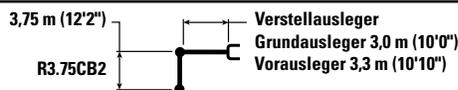

		3,0 m/10,0'		4,5 m/15,0'		6,0 m/20,0'		7,5 m/25,0'		9,0 m/30,0'		mm ft/in		
10,5 m 35,0'	kg lb			*7100	*7100							*6500	*6500	4730
9,0 m 30,0'	kg lb					*6900	*6900					*5250	*5250	6820
7,5 m 25,0'	kg lb					*7150	*7150	*6400	5900			*4750	*4750	8120
6,0 m 20,0'	kg lb					*7500	*7500	*7400	5800			*4550	4200	8980
4,5 m 15,0'	kg lb	*9200	*9200	*9350	*9350	*9150	8000	*8250	5600	*6600	4150	*4550	3700	9530
3,0 m 10,0'	kg lb	*19.050	*19.050	*20.000	*20.000	*19.750	17.250	*17.850	12.100	*13.450	8.850	*9.950	8200	31'2"
1,5 m 5,0'	kg lb			*16.050	11.450	*11.600	7500	*8800	5350	6850	4000	*4650	3450	9810
0 m 0'	kg lb			*17.550	10.400	12.450	6950	8800	5100	6700	3850	*4900	3350	9860
-1,5 m -5,0'	kg lb			*37.950	22.450	26.750	15.050	18.950	10.900	14.350	8.300	*10.700	7350	32'4"
-3,0 m -10,0'	kg lb			*17.400	9850	12.000	6600	8550	4850	6550	3750	*5300	3400	9680
-4,5 m -15,0'	kg lb			*37.750	21.150	25.800	14.200	18.400	10.450	14.100	8.050	*11.650	7450	31'8"
	kg lb	*9450	*9450	*15.900	9650	11.800	6400	8400	4750	6500	3700	*6000	3600	9240
	kg lb	*21.400	*21.400	*34.450	20.700	25.300	13.800	18.100	10.200	14.000	8.000	*13.200	7900	30'3"
	kg lb	*14.550	*14.550	*13.150	9650	*10.350	6400	*7850	4750			*5850	4050	8520
	kg lb	*33.000	*33.000	*28.400	20.750	*22.200	13.750	*16.650	10.200			*12.800	8900	27'10"
	kg lb					*7100	6550					*6650	6100	6300



ISO 10567:2007



*Die Last wird nicht durch die Kipplast, sondern durch die hydraulische Traglast begrenzt. Die angegebenen Lasten entsprechen der Norm ISO 10567:2007 für die Traglast von Hydraulikbaggern. Sie betragen maximal 87 % der hydraulischen Traglast oder 75 % der Kipplast. Das Gewicht aller zusätzlichen Hubeinrichtungen muss von den oben angegebenen Traglasten abgezogen werden. Die Traglasten gelten für eine auf festem, eben tragendem Grund stehende Maschine. Die Verwendung eines Arbeitsgeräte-Anbaupunkts zum Befördern/Heben von Gegenständen kann die Hubleistung der Maschine beeinträchtigen.

Die Traglast ändert sich bei den verschiedenen lieferbaren Bodenplatten um höchstens ±5 %.

Spezifische Produktbeschreibungen sind dem entsprechenden Betriebs- und Wartungshandbuch zu entnehmen.

Technische Daten Hydraulikbagger 330

Verstellausleger-Hubvermögen – Kontergewicht: 6700 kg (14.770 lb) – ohne Löffel, Schwerlast: Ein

LN-Unterwagen

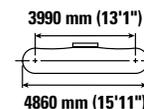
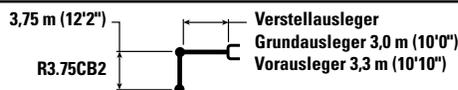

		3,0 m/10,0'		4,5 m/15,0'		6,0 m/20,0'		7,5 m/25,0'		9,0 m/30,0'		mm ft/in		
10,5 m 35,0'	kg lb			*7100	*7100							*6500 *14.950	*6500 *14.950	4730 14'4"
9,0 m 30,0'	kg lb					*6900 *14.650	*6900 *14.650					*5250 *11.700	*5250 *11.700	6820 21'10"
7,5 m 25,0'	kg lb					*7150 *15.700	*7150 *15.700	*6400 *13.350	5950 12.650			*4750 *10.550	*4750 *10.550	8120 26'4"
6,0 m 20,0'	kg lb					*7500 *16.450	*7500 *16.450	*7400 *16.000	5900 12.600			*4550 *10.050	4250 9450	8980 29'3"
4,5 m 15,0'	kg lb	*9200 *19.050	*9200 *19.050	*9350 *20.000	*9350 *20.000	*9150 *19.750	8100 17.400	*8250 *17.850	5700 12.200	*6600 *13.450	4200 8950	*4550 *9950	3750 8300	9530 31'2"
3,0 m 10,0'	kg lb			*16.050 *34.650	11.550 24.900	*11.600 *24.900	7550 16.300	*8800 *18.900	5400 11.650	6900 14.850	4050 8700	*4650 *10.200	3500 7700	9810 32'2"
1,5 m 5,0'	kg lb			*17.550 *37.950	10.550 22.700	12.600 27.050	7050 15.200	8900 19.150	5150 11.050	6750 14.500	3900 8400	*4900 *10.700	3400 7450	9860 32'4"
0 m 0'	kg lb			*17.400 *37.750	9950 21.400	12.150 26.100	6700 14.400	8650 18.650	4900 10.600	6650 14.250	3800 8150	*5300 *11.650	3450 7550	9680 31'8"
-1,5 m -5,0'	kg lb	*9450 *21.400	*9450 *21.400	*15.900 *34.450	9750 20.950	11.900 25.600	6500 13.950	8500 18.350	4800 10.300	6600 14.150	3750 8100	*6000 *13.200	3650 8000	9240 30'3"
-3,0 m -10,0'	kg lb	*14.550 *33.000	*14.550 *33.000	*13.150 *28.400	9750 21.000	*10.350 *22.200	6450 13.900	*7850 *16.650	4800 10.300			*5850 *12.800	4100 9000	8520 27'10"
-4,5 m -15,0'	kg lb					*7100	6600					*6650	6200	6300



ISO 10567:2007



*Die Last wird nicht durch die Kipplast, sondern durch die hydraulische Traglast begrenzt. Die angegebenen Lasten entsprechen der Norm ISO 10567:2007 für die Traglast von Hydraulikbaggern. Sie betragen maximal 87 % der hydraulischen Traglast oder 75 % der Kipplast. Das Gewicht aller zusätzlichen Hubeinrichtungen muss von den oben angegebenen Traglasten abgezogen werden. Die Traglasten gelten für eine auf festem, eben tragendem Grund stehende Maschine. Die Verwendung eines Arbeitsgeräte-Anbaupunkts zum Befördern/Heben von Gegenständen kann die Hubleistung der Maschine beeinträchtigen.

Die Traglast ändert sich bei den verschiedenen lieferbaren Bodenplatten um höchstens ±5 %.

Spezifische Produktbeschreibungen sind dem entsprechenden Betriebs- und Wartungshandbuch zu entnehmen.

Verstellausleger-Hubvermögen – Kontergewicht: 6700 kg (14.770 lb) – ohne Löffel, Schwerlast: Ein

LN-Unterwagen

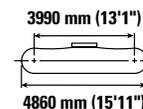
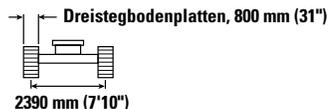
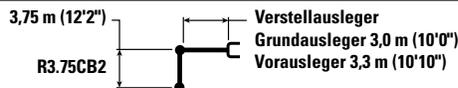

		3,0 m/10,0'		4,5 m/15,0'		6,0 m/20,0'		7,5 m/25,0'		9,0 m/30,0'		mm ft/in		
10,5 m 35,0'	kg lb			*7100	*7100							*6500 *14.950	*6500 *14.950	4730 14'4"
9,0 m 30,0'	kg lb					*6900 *14.650	*6900 *14.650					*5250 *11.700	*5250 *11.700	6820 21'10"
7,5 m 25,0'	kg lb					*7150 *15.700	*7150 *15.700	*6400 *13.350	6000 12.800			*4750 *10.550	*4750 *10.550	8120 26'4"
6,0 m 20,0'	kg lb					*7500 *16.450	*7500 *16.450	*7400 *16.000	5950 12.750			*4550 *10.050	4300 9550	8980 29'3"
4,5 m 15,0'	kg lb	*9200 *19.050	*9200 *19.050	*9350 *20.000	*9350 *20.000	*9150 *19.750	8150 17.550	*8250 *17.850	5750 12.350	*6600 *13.450	4250 9050	*4550 *9950	3800 8400	9530 31'2"
3,0 m 10,0'	kg lb			*16.050 *34.650	11.650 25.150	*11.600 *24.900	7650 16.450	*8800 *18.900	5450 11.750	7000 15.000	4100 8800	*4650 *10.200	3550 7800	9810 32'2"
1,5 m 5,0'	kg lb			*17.550 *37.950	10.650 22.950	12.700 27.350	7150 15.350	9000 19.400	5200 11.150	6850 14.700	3950 8500	*4900 *10.700	3450 7550	9860 32'4"
0 m 0'	kg lb			*17.400 *37.750	10.050 21.650	12.300 26.400	6750 14.550	8750 18.850	5000 10.700	6700 14.450	3850 8250	*5300 *11.650	3450 7650	9680 31'8"
-1,5 m -5,0'	kg lb	*9450 *21.400	*9450 *21.400	*15.900 *34.450	9850 21.200	12.050 25.900	6550 14.150	8650 18.550	4850 10.450	6650 14.350	3800 8200	*6000 *13.200	3700 8100	9240 30'3"
-3,0 m -10,0'	kg lb	*14.550 *33.000	*14.550 *33.000	*13.150 *28.400	9900 21.250	*10.350 *22.200	6550 14.100	*7850 *16.650	4850 10.450			*5850 *12.800	4150 9150	8520 27'10"
-4,5 m -15,0'	kg lb					*7100	6700					*6650	6250	6300



ISO 10567:2007



*Die Last wird nicht durch die Kipplast, sondern durch die hydraulische Traglast begrenzt. Die angegebenen Lasten entsprechen der Norm ISO 10567:2007 für die Traglast von Hydraulikbaggern. Sie betragen maximal 87 % der hydraulischen Traglast oder 75 % der Kipplast. Das Gewicht aller zusätzlichen Hubeinrichtungen muss von den oben angegebenen Traglasten abgezogen werden. Die Traglasten gelten für eine auf festem, eben tragendem Grund stehende Maschine. Die Verwendung eines Arbeitsgeräte-Anbaupunkts zum Befördern/Heben von Gegenständen kann die Hubleistung der Maschine beeinträchtigen.

Die Traglast ändert sich bei den verschiedenen lieferbaren Bodenplatten um höchstens ±5 %.

Spezifische Produktbeschreibungen sind dem entsprechenden Betriebs- und Wartungshandbuch zu entnehmen.

Technische Daten Hydraulikbagger 330

Verstellausleger-Hubvermögen – Kontergewicht: 6700 kg (14.770 lb) – ohne Löffel, Schwerlast: Ein

LN-Unterwagen

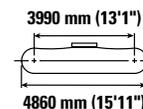
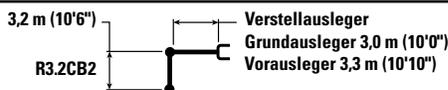

Auslegerhöhe Boom height	Einheit Unit	3,0 m/10,0'		4,5 m/15,0'		6,0 m/20,0'		7,5 m/25,0'		9,0 m/30,0'		mm ft/in		
		kg lb	kg lb	kg lb	kg lb	kg lb	kg lb	kg lb	kg lb	kg lb	kg lb	kg lb	kg lb	mm ft/in
9,0 m 30,0'	kg lb			*19.150	*19.150	*6600	*6600					*6300	*6300	6070 19'3"
7,5 m 25,0'	kg lb					*8400	8400					*5600	*5600	7500 24'3"
6,0 m 20,0'	kg lb			*8650	*8650	*9100	8200	*8350	5700			*5350	4650	8430 27'5"
4,5 m 15,0'	kg lb	*21.800 *46.550	*21.800 *46.550	*13.850 *28.900	12.200 26.300	*10.950 *23.600	7850 16.900	*8650 *18.750	5550 11.900	*5300	4050	*5300 *11.650	4050 9.000	9010 29'5"
3,0 m 10,0'	kg lb			*16.950 *36.550	11.100 23.950	*12.350 *26.500	7350 15.850	9050 19.400	5300 11.400	6800 14.550	4000 8550	*5400 *11.900	3750 8300	9310 30'6"
1,5 m 5,0'	kg lb			*17.850 *38.700	10.250 22.050	12.300 26.450	6900 14.900	8750 18.850	5050 10.900	6650 14.300	3900 8350	*5700 *12.550	3650 8050	9360 30'8"
0 m 0'	kg lb			*17.100 *37.100	9800 21.150	11.950 25.700	6600 14.250	8550 18.400	4900 10.500	6600 14.150	3800 8200	*6250 *13.700	3700 8150	9170 30'0"
-1,5 m -5,0'	kg lb		*9700 *22.000	*15.050 *32.650	9750 20.900	*11.750 25.400	6500 13.950	8450 18.200	4800 10.350			*6850 *15.100	3950 8750	8710 28'6"
-3,0 m -10,0'	kg lb			*11.800 *25.550	9850 21.150	*9500 *20.400	6500 14.050	*6900 *14.400	4850 10.500			*5850 *12.800	4550 10.050	7940 25'11"



ISO 10567:2007



* Die Last wird nicht durch die Kipplast, sondern durch die hydraulische Traglast begrenzt. Die angegebenen Lasten entsprechen der Norm ISO 10567:2007 für die Traglast von Hydraulikbaggern. Sie betragen maximal 87 % der hydraulischen Traglast oder 75 % der Kipplast. Das Gewicht aller zusätzlichen Hubeinrichtungen muss von den oben angegebenen Traglasten abgezogen werden. Die Traglasten gelten für eine auf festem, eben tragendem Grund stehende Maschine. Die Verwendung eines Arbeitsgeräte-Anbaupunkts zum Befördern/Heben von Gegenständen kann die Hubleistung der Maschine beeinträchtigen.

Die Traglast ändert sich bei den verschiedenen lieferbaren Bodenplatten um höchstens ±5 %.

Spezifische Produktbeschreibungen sind dem entsprechenden Betriebs- und Wartungshandbuch zu entnehmen.

Verstellausleger-Hubvermögen – Kontergewicht: 6700 kg (14.770 lb) – ohne Löffel, Schwerlast: Ein

LN-Unterwagen

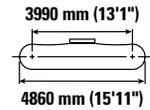
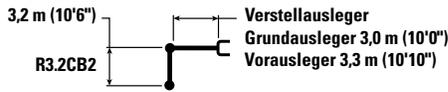

		3,0 m/10,0'		4,5 m/15,0'		6,0 m/20,0'		7,5 m/25,0'		9,0 m/30,0'		mm ft/in		
		kg lb	kg lb	kg lb	kg lb	kg lb	kg lb	kg lb	kg lb	kg lb	kg lb	kg lb	kg lb	
9,0 m 30,0'	kg lb			*19.150 *19.150		*6600 *6600						*6300 *14.100	*6300 *14.100	6070 19'3"
7,5 m 25,0'	kg lb					*8400 *18.350	*8400 18.100					*5600 *12.450	*5600 *12.450	7500 24'3"
6,0 m 20,0'	kg lb			*8650 *18.900	*8650 *18.900	*9100 *19.900	8250 17.750	*8350 *17.700	5750 12.300			*5350 *11.800	4650 10.350	8430 27'5"
4,5 m 15,0'	kg lb	*21.800 *46.550	*21.800 *46.550	*13.850 *28.900	12.250 26.450	*10.950 *23.600	7900 16.950	*8650 *18.750	5550 11.950	*5300 4100		*5300 *11.650	4100 9050	9010 29'5"
3,0 m 10,0'	kg lb			*16.950 *36.550	11.150 24.100	*12.350 *26.500	7400 15.950	9100 19.550	5350 11.450	6850 *14.650	4000 8.600	*5400 *11.900	3800 8350	9310 30'6"
1,5 m 5,0'	kg lb			*17.850 *38.700	10.300 22.200	12.400 26.650	6950 14.950	8800 18.950	5100 10.950	6700 14.400	3900 8.400	*5700 *12.550	3700 8100	9360 30'8"
0 m 0'	kg lb			*17.100 *37.100	9900 21.250	12.050 25.850	6650 14.350	8600 18.550	4900 10.600	6600 *14.200	3850 8.250	*6250 *13.700	3750 8200	9170 30'0"
-1,5 m -5,0'	kg lb	*9700 *22.000	*9700 *22.000	*15.050 *32.650	9800 21.050	*11.750 *25.400	6500 14.050	8500 18.350	4850 10.400			*6850 *15.100	4000 8800	8710 28'6"
-3,0 m -10,0'	kg lb			*11.800 *25.550	9900 21.300	*9500 *20.400	6550 14.100	*6900 *14.400	4900 10.550			*5850 *12.800	4550 10.100	7940 25'11"



ISO 10567:2007



* Die Last wird nicht durch die Kipplast, sondern durch die hydraulische Traglast begrenzt. Die angegebenen Lasten entsprechen der Norm ISO 10567:2007 für die Traglast von Hydraulikbaggern. Sie betragen maximal 87 % der hydraulischen Traglast oder 75 % der Kipplast. Das Gewicht aller zusätzlichen Hubeinrichtungen muss von den oben angegebenen Traglasten abgezogen werden. Die Traglasten gelten für eine auf festem, eben tragendem Grund stehende Maschine. Die Verwendung eines Arbeitsgeräte-Anbaupunkts zum Befördern/Heben von Gegenständen kann die Hubleistung der Maschine beeinträchtigen.

Die Traglast ändert sich bei den verschiedenen lieferbaren Bodenplatten um höchstens ±5 %.

Spezifische Produktbeschreibungen sind dem entsprechenden Betriebs- und Wartungshandbuch zu entnehmen.

Technische Daten Hydraulikbagger 330

Verstellausleger-Hubvermögen – Kontergewicht: 6700 kg (14.770 lb) – ohne Löffel, Schwerlast: Ein

LN-Unterwagen

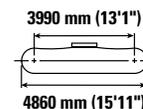
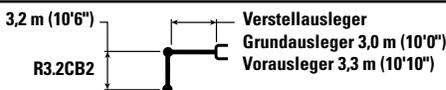

Auslegerhöhe Boom height	Einheit Unit	3,0 m/10,0'		4,5 m/15,0'		6,0 m/20,0'		7,5 m/25,0'		9,0 m/30,0'		mm ft/in		
		kg lb	kg lb	kg lb	kg lb	kg lb	kg lb	kg lb	kg lb	kg lb	kg lb	kg lb	kg lb	
9,0 m 30,0'	kg lb			*19.150	*19.150	*6600	*6600					*6300	*6300	6070 19'3"
7,5 m 25,0'	kg lb					*8400	*8400					*5600	*5600	7500 24'3"
6,0 m 20,0'	kg lb			*8650	*8650	*9100	8350	*8350	5800			*5350	4700	8430 27'5"
4,5 m 15,0'	kg lb	*21.800 *46.550	*21.800 *46.550	*13.850 *28.900	12.350 26.700	*10.950 *23.600	7950 17.150	*8650 *18.750	5650 12.100	*5300	4150	*5300 *11.650	4150 9.150	9010 29'5"
3,0 m 10,0'	kg lb			*16.950 *36.550	11.250 24.350	*12.350 *26.500	7450 16.100	9200 19.750	5400 11.600	6900 *14.650	4050 8700	*5400 *11.900	3850 8.450	9310 30'6"
1,5 m 5,0'	kg lb			*17.850 *38.700	10.400 22.450	12.550 26.950	7000 15.150	8900 19.150	5150 11.100	6800 14.600	3950 8500	*5700 *12.550	3750 8.200	9360 30'8"
0 m 0'	kg lb			*17.100 *37.100	10.000 21.500	12.200 26.150	6750 14.500	8700 18.750	5000 10.700	6700 *14.200	3900 8350	*6250 *13.700	3800 8.300	9170 30'0"
-1,5 m -5,0'	kg lb		*9700 *22.000	*15.050 *32.650	9900 21.300	*11.750 *25.400	6600 14.200	8600 18.550	4900 10.550			*6850 *15.100	4050 8.900	8710 28'6"
-3,0 m -10,0'	kg lb			*11.800 *25.550	10.000 21.500	*9500 *20.400	6650 14.300	*6900 *14.400	4950 10.650			*5850 *12.800	4650 10.250	7940 25'11"



ISO 10567:2007



* Die Last wird nicht durch die Kipplast, sondern durch die hydraulische Traglast begrenzt. Die angegebenen Lasten entsprechen der Norm ISO 10567:2007 für die Traglast von Hydraulikbaggern. Sie betragen maximal 87 % der hydraulischen Traglast oder 75 % der Kipplast. Das Gewicht aller zusätzlichen Hubeinrichtungen muss von den oben angegebenen Traglasten abgezogen werden. Die Traglasten gelten für eine auf festem, eben tragendem Grund stehende Maschine. Die Verwendung eines Arbeitsgeräte-Anbaupunkts zum Befördern/Heben von Gegenständen kann die Hubleistung der Maschine beeinträchtigen.

Die Traglast ändert sich bei den verschiedenen lieferbaren Bodenplatten um höchstens ±5 %.

Spezifische Produktbeschreibungen sind dem entsprechenden Betriebs- und Wartungshandbuch zu entnehmen.

Verstellausleger-Hubvermögen – Kontergewicht: 6700 kg (14.770 lb) – ohne Löffel, Schwerlast: Ein

LN-Unterwagen

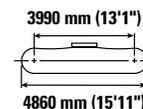
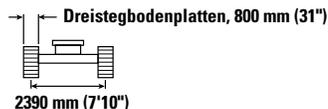
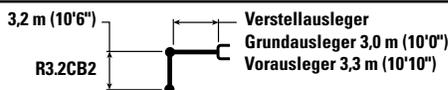

		3,0 m/10,0'		4,5 m/15,0'		6,0 m/20,0'		7,5 m/25,0'		9,0 m/30,0'		mm ft/in		
9,0 m 30,0'	kg lb			*19.150	*19.150	*6600	*6600					*6300	*6300	6070 19'3"
7,5 m 25,0'	kg lb					*8400	*8400					*5600	*5600	7500 24'3"
6,0 m 20,0'	kg lb			*8650	*8650	*9100	8400	*8350	5850			*5350	4750	8430 27'5"
4,5 m 15,0'	kg lb	*21.800 *46.550	*21.800 *46.550	*13.850 *28.900	12.500 26.950	*10.950 *23.600	8050 17.300	*8650 *18.750	5700 12.250	*5300	4200	*5300 *11.650	4200 9250	9010 29'5"
3,0 m 10,0'	kg lb			*16.950 *36.550	11.400 24.600	*12.350 *26.500	7550 16.250	*9200 *19.800	5450 11.700	7000 *14.650	4100 8.800	*5400 *11.900	3900 8550	9310 30'6"
1,5 m 5,0'	kg lb			*17.850 *38.700	10.500 22.700	12.650 27.250	7100 15.300	9000 19.400	5200 11.200	6850 14.750	4000 8.600	*5700 *12.550	3750 8300	9360 30'8"
0 m 0'	kg lb			*17.100 *37.100	10.100 21.750	12.300 26.500	6800 14.650	8800 18.950	5050 10.850	6800 *14.200	3900 8.450	*6250 *13.700	3850 8400	9170 30'0"
-1,5 m -5,0'	kg lb	*9700 *22.000	*9700 *22.000	*15.050 *32.650	10.000 21.550	*11.750 *25.400	6700 14.400	8750 18.800	4950 10.650			*6850 *15.100	4100 9000	8710 28'6"
-3,0 m -10,0'	kg lb			*11.800 *25.550	10.100 21.750	*9500 *20.400	6700 14.450	*6900 *14.400	5000 10.800			*5850 *12.800	4700 10.350	7940 25'11"



ISO 10567:2007



* Die Last wird nicht durch die Kipplast, sondern durch die hydraulische Traglast begrenzt. Die angegebenen Lasten entsprechen der Norm ISO 10567:2007 für die Traglast von Hydraulikbaggern. Sie betragen maximal 87 % der hydraulischen Traglast oder 75 % der Kipplast. Das Gewicht aller zusätzlichen Hubeinrichtungen muss von den oben angegebenen Traglasten abgezogen werden. Die Traglasten gelten für eine auf festem, eben tragendem Grund stehende Maschine. Die Verwendung eines Arbeitsgeräte-Anbaupunkts zum Befördern/Heben von Gegenständen kann die Hubleistung der Maschine beeinträchtigen.

Die Traglast ändert sich bei den verschiedenen lieferbaren Bodenplatten um höchstens ±5 %.

Spezifische Produktbeschreibungen sind dem entsprechenden Betriebs- und Wartungshandbuch zu entnehmen.

Technische Daten Hydraulikbagger 330

Verstellausleger-Hubvermögen – Kontergewicht: 6700 kg (14.770 lb) – ohne Löffel, Schwerlast: Ein

LN-Unterwagen

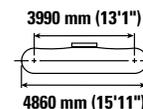
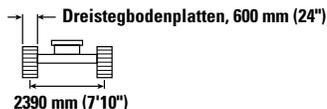
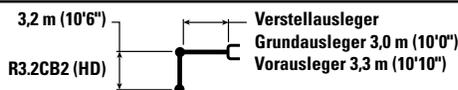

Auslegerhöhe Boom height	Einheit Unit	3,0 m/10,0'		4,5 m/15,0'		6,0 m/20,0'		7,5 m/25,0'		9,0 m/30,0'		mm ft/in		
		ISO	ISO	ISO	ISO	ISO	ISO	ISO	ISO	ISO	ISO	ISO	ISO	
9,0 m 30,0'	kg lb			*19.050	*19.050	*6550	*6550					*6250	*6250	6070 19'3"
7,5 m 25,0'	kg lb					*8350	8350					*5600	*5600	7500 24'3"
6,0 m 20,0'	kg lb			*8600	*8600	*9050	8150	*8300	5650			*5300	4550	8430 27'5"
4,5 m 15,0'	kg lb	*21.650 *46.300	*21.650 *46.300	*13.800 *28.750	12.100 26.100	*10.850 *23.400	7750 16.700	*8600 *18.550	5450 11.700	*5300	4000	*5250 *11.550	4000 8800	9010 29'5"
3,0 m 10,0'	kg lb			*16.800 *36.200	11.000 23.700	*12.250 *26.250	7250 15.650	8950 19.200	5200 11.200	6700 14.400	3900 8350	*5350 *11.800	3700 8100	9310 30'6"
1,5 m 5,0'	kg lb			*17.700 *38.350	10.100 21.750	12.200 26.200	6800 14.650	8650 18.650	4950 10.700	6600 14.150	3800 8150	*6650 *12.450	3550 7850	9360 30'8"
0 m 0'	kg lb			*16.900 *36.750	9650 20.800	11.850 25.450	6500 13.950	8450 18.200	4800 10.300	6500 13.950	3700 8000	*6200 *13.600	3650 7950	9170 30'0"
-1,5 m -5,0'	kg lb	*9650 *21.900	*9650 *21.900	*14.850 *32.300	9550 20.550	*11.600 25.100	6350 13.700	8350 18.000	4700 10.100			*6750 *14.850	3900 8550	8710 28'6"
-3,0 m -10,0'	kg lb			*11.650 *25.200	9650 20.800	*9350 *20.100	6400 13.750	*6800 *14.150	4750 10.250			*5750 *12.550	4450 9850	7940 25'11"



ISO 10567:2007



* Die Last wird nicht durch die Kipplast, sondern durch die hydraulische Traglast begrenzt. Die angegebenen Lasten entsprechen der Norm ISO 10567:2007 für die Traglast von Hydraulikbaggern. Sie betragen maximal 87 % der hydraulischen Traglast oder 75 % der Kipplast. Das Gewicht aller zusätzlichen Hubeinrichtungen muss von den oben angegebenen Traglasten abgezogen werden. Die Traglasten gelten für eine auf festem, eben tragendem Grund stehende Maschine. Die Verwendung eines Arbeitsgeräte-Anbaupunkts zum Befördern/Heben von Gegenständen kann die Hubleistung der Maschine beeinträchtigen.

Die Traglast ändert sich bei den verschiedenen lieferbaren Bodenplatten um höchstens ±5 %.

Spezifische Produktbeschreibungen sind dem entsprechenden Betriebs- und Wartungshandbuch zu entnehmen.

Verstellausleger-Hubvermögen – Kontergewicht: 6700 kg (14.770 lb) – ohne Löffel, Schwerlast: Ein

LN-Unterwagen

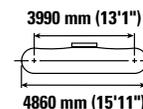
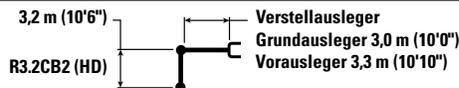

Auslegerhöhe Boom height	Einheit Unit	3,0 m/10,0'		4,5 m/15,0'		6,0 m/20,0'		7,5 m/25,0'		9,0 m/30,0'		mm ft/in		
		ISO 10567:2007	ISO 10567:2007	ISO 10567:2007	ISO 10567:2007	ISO 10567:2007	ISO 10567:2007	ISO 10567:2007	ISO 10567:2007	ISO 10567:2007	ISO 10567:2007	ISO 10567:2007	ISO 10567:2007	ISO 10567:2007
9,0 m 30,0'	kg lb			*19.050	*19.050	*6550	*6550					*6250	*6250	6070 19'3"
7,5 m 25,0'	kg lb					*8350	*8350					*5600	*5600	7500 24'3"
6,0 m 20,0'	kg lb			*8600	*8600	*9050	8200	*8300	5650			*5300	4600	8430 27'5"
4,5 m 15,0'	kg lb	*21.650 *46.300	*21.650 *46.300	*13.800 *28.750	12.150 26.250	*10.850 *23.400	7800 16.800	*8600 *18.550	5500 11.800	*5300	4000	*5250 *11.550	4000 8850	9010 29'5"
3,0 m 10,0'	kg lb			*16.800 *36.200	11.050 23.850	*12.250 *26.250	7300 15.700	9000 19.350	5250 11.250	6750 14.500	3950 8400	*5350 *11.800	3700 8150	9310 30'6"
1,5 m 5,0'	kg lb			*17.700 *38.350	10.150 21.850	12.300 26.400	6850 14.750	8700 18.750	5000 10.750	6600 14.250	3800 8200	*6650 *12.450	3600 7900	9360 30'8"
0 m 0'	kg lb			*16.900 *36.750	9700 20.900	11.900 25.600	6550 14.050	8500 18.300	4800 10.350	6550 14.050	3750 8050	*6200 *13.600	3650 8000	9170 30'0"
-1,5 m -5,0'	kg lb	*9650 *21.900	*9650 *21.900	*14.850 *32.300	9650 20.700	*11.600 *25.100	6400 13.800	8400 18.100	4750 10.200			*6750 *14.850	3900 8600	8710 28'6"
-3,0 m -10,0'	kg lb			*11.650 *25.200	9750 20.950	*9350 *20.100	6450 13.850	*6800 *14.150	4800 10.350			*5750 *12.550	4500 9900	7940 25'11"



ISO 10567:2007



* Die Last wird nicht durch die Kipplast, sondern durch die hydraulische Traglast begrenzt. Die angegebenen Lasten entsprechen der Norm ISO 10567:2007 für die Traglast von Hydraulikbaggern. Sie betragen maximal 87 % der hydraulischen Traglast oder 75 % der Kipplast. Das Gewicht aller zusätzlichen Hubeinrichtungen muss von den oben angegebenen Traglasten abgezogen werden. Die Traglasten gelten für eine auf festem, eben tragendem Grund stehende Maschine. Die Verwendung eines Arbeitsgeräte-Anbaupunkts zum Befördern/Heben von Gegenständen kann die Hubleistung der Maschine beeinträchtigen.

Die Traglast ändert sich bei den verschiedenen lieferbaren Bodenplatten um höchstens ±5 %.

Spezifische Produktbeschreibungen sind dem entsprechenden Betriebs- und Wartungshandbuch zu entnehmen.

Technische Daten Hydraulikbagger 330

Verstellausleger-Hubvermögen – Kontergewicht: 6700 kg (14.770 lb) – ohne Löffel, Schwerlast: Ein

LN-Unterwagen

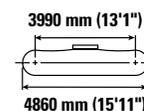
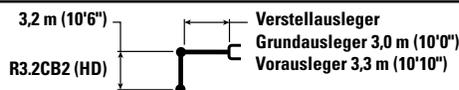

		3,0 m/10,0'		4,5 m/15,0'		6,0 m/20,0'		7,5 m/25,0'		9,0 m/30,0'				
														mm ft/in
9,0 m 30,0'	kg lb			*19.050	*19.050	*6550	*6550					*6250	*6250	6070
7,5 m 25,0'	kg lb					*8350	*8350					*5600	*5600	7500
6,0 m 20,0'	kg lb			*8600	*8600	*9050	8250	*8300	5700			*5300	4650	8430
4,5 m 15,0'	kg lb	*21.650 *46.300	*21.650 *46.300	*13.800 *28.750	12.300 26.500	*10.850 *23.400	7850 16.950	*8600 *18.550	5550 11.900	*5300	4050	*5250 *11.550	4050 8950	9010 29'5"
3,0 m 10,0'	kg lb			*16.800 *36.200	11.150 24.050	*12.250 *26.250	7350 15.900	9100 19.550	5300 11.400	6850 *14.550	4000 8500	*5350 *11.800	3750 8250	9310 30'6"
1,5 m 5,0'	kg lb			*17.700 *38.350	10.250 22.100	12.400 26.700	6900 14.900	8800 18.950	5050 10.850	6700 14.400	3850 8300	*5650 *12.450	3650 8000	9360 30'8"
0 m 0'	kg lb			*16.900 *36.750	9850 21.150	12.050 25.900	6600 14.200	8600 18.550	4850 10.500	6600 *14.100	3800 8150	*6200 *13.600	3700 8100	9170 30'0"
-1,5 m -5,0'	kg lb	*9650 *21.900	*9650 *21.900	*14.850 *32.300	9750 20.950	*11.600 *25.100	6500 13.950	8500 18.350	4800 10.300			*6750 *14.850	3950 8700	8710 28'6"
-3,0 m -10,0'	kg lb			*11.650 *25.200	9850 21.200	*9350 *20.100	6500 14.000	*6800 *14.150	4850 10.450			*5750 *12.550	4550 10.050	7940 25'11"



ISO 10567:2007



* Die Last wird nicht durch die Kipplast, sondern durch die hydraulische Traglast begrenzt. Die angegebenen Lasten entsprechen der Norm ISO 10567:2007 für die Traglast von Hydraulikbaggern. Sie betragen maximal 87 % der hydraulischen Traglast oder 75 % der Kipplast. Das Gewicht aller zusätzlichen Hubeinrichtungen muss von den oben angegebenen Traglasten abgezogen werden. Die Traglasten gelten für eine auf festem, eben tragendem Grund stehende Maschine. Die Verwendung eines Arbeitsgeräte-Anbaupunkts zum Befördern/Heben von Gegenständen kann die Hubleistung der Maschine beeinträchtigen.

Die Traglast ändert sich bei den verschiedenen lieferbaren Bodenplatten um höchstens ±5 %.

Spezifische Produktbeschreibungen sind dem entsprechenden Betriebs- und Wartungshandbuch zu entnehmen.

Verstellausleger-Hubvermögen – Kontergewicht: 6700 kg (14.770 lb) – ohne Löffel, Schwerlast: Ein

LN-Unterwagen

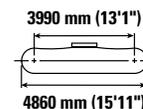
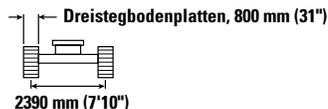
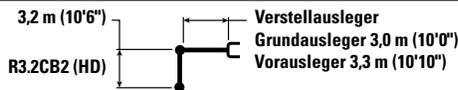

		3,0 m/10,0'		4,5 m/15,0'		6,0 m/20,0'		7,5 m/25,0'		9,0 m/30,0'		mm ft/in		
		kg lb	kg lb	kg lb	kg lb	kg lb	kg lb	kg lb	kg lb	kg lb	kg lb	kg lb	kg lb	
9,0 m 30,0'	kg lb			*19.050 *19.050		*6550 *6550						*6250 *14.000	*6250 *14.000	6070 19'3"
7,5 m 25,0'	kg lb					*8350 *18.250	*8350 *18.250					*5600 *12.350	*5600 *12.350	7500 24'3"
6,0 m 20,0'	kg lb			*8600 *18.750	*8600 *18.750	*9050 *19.800	8350 17.950	*8300 *17.600	5800 12.400			*5300 *11.700	4700 10.450	8430 27'5"
4,5 m 15,0'	kg lb	*21.650 *46.300	*21.650 *46.300	*13.800 *28.750	12.400 26.750	*10.850 *23.400	7950 17.100	*8600 *18.550	5600 12.050	*5300 4100		*5250 *11.550	4100 9100	9010 29'5"
3,0 m 10,0'	kg lb			*16.800 *36.200	11.250 24.300	*12.250 *26.250	7450 16.050	*9100 *19.600	5350 11.550	6900 *14.550	4050 8600	*5350 *11.800	3800 8350	9310 30'6"
1,5 m 5,0'	kg lb			*17.700 *38.350	10.350 22.350	12.550 27.000	7000 15.050	8900 19.200	5100 11.000	6800 14.600	3900 8400	*5650 *12.450	3700 8100	9360 30'8"
0 m 0'	kg lb			*16.900 *36.750	9950 21.400	12.200 26.200	6700 14.400	8700 18.750	4950 10.600	6700 *14.100	3850 8250	*6200 *13.600	3750 8200	9170 30'0"
-1,5 m -5,0'	kg lb	*9650 *21.900	*9650 *21.900	*14.850 *32.300	9850 21.200	*11.600 *25.100	6550 14.100	8650 18.550	4850 10.450			*6750 *14.850	4000 8800	8710 28'6"
-3,0 m -10,0'	kg lb			*11.650 *25.200	9950 21.450	*9350 *20.100	6600 14.200	*6800 *14.150	4900 10.600			*5750 *12.550	4600 10.150	7940 25'11"



ISO 10567:2007



* Die Last wird nicht durch die Kipplast, sondern durch die hydraulische Traglast begrenzt. Die angegebenen Lasten entsprechen der Norm ISO 10567:2007 für die Traglast von Hydraulikbaggern. Sie betragen maximal 87 % der hydraulischen Traglast oder 75 % der Kipplast. Das Gewicht aller zusätzlichen Hubeinrichtungen muss von den oben angegebenen Traglasten abgezogen werden. Die Traglasten gelten für eine auf festem, eben tragendem Grund stehende Maschine. Die Verwendung eines Arbeitsgeräte-Anbaupunkts zum Befördern/Heben von Gegenständen kann die Hubleistung der Maschine beeinträchtigen.

Die Traglast ändert sich bei den verschiedenen lieferbaren Bodenplatten um höchstens ±5 %.

Spezifische Produktbeschreibungen sind dem entsprechenden Betriebs- und Wartungshandbuch zu entnehmen.

Technische Daten Hydraulikbagger 330

Verstellausleger-Hubvermögen – Kontergewicht: 6700 kg (14.770 lb) – ohne Löffel, Schwerlast: Ein

LN-Unterwagen

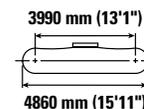
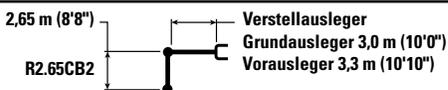

		4,5 m/15,0'		6,0 m/20,0'		7,5 m/25,0'				mm ft/in
										
9,0 m 30,0'	kg lb	*10.700 *23.050	*10.700 *23.050					*8500 *19.150	*8500 *19.150	5290 16'7"
7,5 m 25,0'	kg lb	*10.250 *22.750	*10.250 *22.750	*10.200 *22.000	8200 17.600			*7350 *16.300	6450 14.550	6890 22'3"
6,0 m 20,0'	kg lb	*11.100 *24.200	*11.100 *24.200	*10.700 *23.100	8050 17.350	*8850 *18.750	5600 12.000	*6900 *15.250	5100 11.350	7890 25'8"
4,5 m 15,0'	kg lb	*15.750 *34.000	11.850 25.600	*11.600 *24.950	7700 16.600	*9100 *19.600	5450 11.750	*6800 *14.950	4450 9.800	8510 27'9"
3,0 m 10,0'	kg lb	*17.600 *37.950	10.800 23.350	12.700 27.300	7250 15.600	8950 19.300	5250 11.300	*6950 *15.250	4100 9.000	8830 28'11"
1,5 m 5,0'	kg lb	*13.100 *29.350	10.100 21.750	12.250 26.300	6850 14.750	8750 18.800	5050 10.850	6800 14.950	3950 8.750	8880 29'1"
0 m 0'	kg lb	*15.100 *33.550	9850 21.150	11.950 25.700	6600 14.250	8600 18.450	4900 10.600	7000 15.350	4050 8.900	8680 28'5"
-1,5 m -5,0'	kg lb	*13.800 *30.050	9850 21.150	*11.150 *24.100	6550 14.100	*8500 *18.150	4900 10.500	*6950 *15.300	4400 9.650	8190 26'9"
-3,0 m -10,0'	kg lb	*10.200 *22.000	10.000 21.550	*8400 *17.900	6650 14.300			*5900 *13.100	5200 11.600	7270 23'7"



ISO 10567:2007



* Die Last wird nicht durch die Kipplast, sondern durch die hydraulische Traglast begrenzt. Die angegebenen Lasten entsprechen der Norm ISO 10567:2007 für die Traglast von Hydraulikbaggern. Sie betragen maximal 87 % der hydraulischen Traglast oder 75 % der Kipplast. Das Gewicht aller zusätzlichen Hubeinrichtungen muss von den oben angegebenen Traglasten abgezogen werden. Die Traglasten gelten für eine auf festem, eben tragendem Grund stehende Maschine. Die Verwendung eines Arbeitsgeräte-Anbaupunkts zum Befördern/Heben von Gegenständen kann die Hubleistung der Maschine beeinträchtigen.

Die Traglast ändert sich bei den verschiedenen lieferbaren Bodenplatten um höchstens ±5 %.

Spezifische Produktbeschreibungen sind dem entsprechenden Betriebs- und Wartungshandbuch zu entnehmen.

Verstellausleger-Hubvermögen – Kontergewicht: 6700 kg (14.770 lb) – ohne Löffel, Schwerlast: Ein

LN-Unterwagen

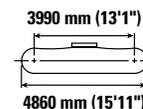
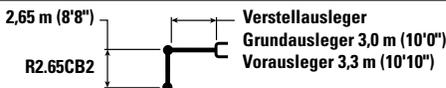

		4,5 m/15,0'		6,0 m/20,0'		7,5 m/25,0'				mm ft/in
										
9,0 m 30,0'	kg lb	*10.700 *23.050	*10.700 *23.050					*8500 *19.150	*8500 *19.150	5290 16'7"
7,5 m 25,0'	kg lb	*10.250 *22.750	*10.250 *22.750	*10.200 *22.000	8250 17.700			*7350 *16.300	6500 14.650	6890 22'3"
6,0 m 20,0'	kg lb	*11.100 *24.200	*11.100 *24.200	*10.700 *23.100	8100 17.450	*8850 *18.750	5650 12.050	*6900 *15.250	5150 11.450	7890 25'8"
4,5 m 15,0'	kg lb	*15.750 *34.000	11.950 25.750	*11.600 *24.950	7750 16.700	*9100 *19.600	5500 11.800	*6800 *14.950	4450 9.850	8510 27'9"
3,0 m 10,0'	kg lb	*17.600 *37.950	10.850 23.450	12.750 27.450	7300 15.700	9050 19.400	5300 11.400	*6950 *15.250	4100 9.050	8830 28'11"
1,5 m 5,0'	kg lb	*13.100 *29.350	10.150 21.850	12.300 26.500	6900 14.850	8800 18.900	5100 10.950	6850 15.050	4000 8.800	8880 29'1"
0 m 0'	kg lb	*15.100 *33.550	9900 21.300	12.050 25.850	6650 14.350	8650 18.600	4950 10.650	7050 15.450	4100 8.950	8680 28'5"
-1,5 m -5,0'	kg lb	*13.800 *30.050	9900 21.300	*11.150 *24.100	6600 14.200	*8500 *18.150	4900 10.600	*6950 *15.300	4400 9.700	8190 26'9"
-3,0 m -10,0'	kg lb	*10.200 *22.000	10.050 21.650	*8400 *17.900	6700 14.400			*5900 *13.100	5250 11.650	7270 23'7"



ISO 10567:2007



* Die Last wird nicht durch die Kipplast, sondern durch die hydraulische Traglast begrenzt. Die angegebenen Lasten entsprechen der Norm ISO 10567:2007 für die Traglast von Hydraulikbaggern. Sie betragen maximal 87 % der hydraulischen Traglast oder 75 % der Kipplast. Das Gewicht aller zusätzlichen Hubeinrichtungen muss von den oben angegebenen Traglasten abgezogen werden. Die Traglasten gelten für eine auf festem, eben tragendem Grund stehende Maschine. Die Verwendung eines Arbeitsgeräte-Anbaupunkts zum Befördern/Heben von Gegenständen kann die Hubleistung der Maschine beeinträchtigen.

Die Traglast ändert sich bei den verschiedenen lieferbaren Bodenplatten um höchstens ±5 %.

Spezifische Produktbeschreibungen sind dem entsprechenden Betriebs- und Wartungshandbuch zu entnehmen.

Technische Daten Hydraulikbagger 330

Verstellausleger-Hubvermögen – Kontergewicht: 6700 kg (14.770 lb) – ohne Löffel, Schwerlast: Ein

LN-Unterwagen

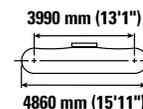
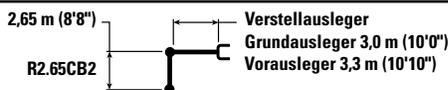

		4,5 m/15,0'		6,0 m/20,0'		7,5 m/25,0'				mm ft/in
										
9,0 m 30,0'	kg lb	*10.700 *23.050	*10.700 *23.050					*8500 *19.150	*8500 *19.150	5290 16'7"
7,5 m 25,0'	kg lb	*10.250 *22.750	*10.250 *22.750	*10.200 *22.000	8350 17.850			*7350 *16.300	6550 14.800	6890 22'3"
6,0 m 20,0'	kg lb	*11.100 *24.200	*11.100 *24.200	*10.700 *23.100	8200 17.600	*8850 *18.750	5700 12.150	*6900 *15.250	5200 11.550	7890 25'8"
4,5 m 15,0'	kg lb	*15.750 *34.000	12.050 26.000	*11.600 *24.950	7800 16.850	*9100 *19.600	5550 11.950	*6800 *14.950	4500 9950	8510 27'9"
3,0 m 10,0'	kg lb	*17.600 *37.950	10.950 23.700	12.900 27.750	7350 15.850	9150 19.600	5350 11.500	*6950 *15.250	4150 9150	8830 28'11"
1,5 m 5,0'	kg lb	*13.100 *29.350	10.250 22.100	12.450 26.750	6950 15.050	8900 19.150	5150 11.050	6950 15.250	4050 8900	8880 29'1"
0 m 0'	kg lb	*15.100 *33.550	10.000 21.550	12.200 26.150	6750 14.500	8750 18.800	5000 10.750	7100 15.650	4150 9050	8680 28'5"
-1,5 m -5,0'	kg lb	*13.800 *30.050	10.000 21.550	*11.150 *24.100	6650 14.350	*8500 *18.150	4950 10.700	*6950 *15.300	4450 9850	8190 26'9"
-3,0 m -10,0'	kg lb	*10.200 *22.000	*10.200 21.900	*8400 *17.900	6750 14.550			*5900 *13.100	5300 11.800	7270 23'7"



ISO 10567:2007



* Die Last wird nicht durch die Kipplast, sondern durch die hydraulische Traglast begrenzt. Die angegebenen Lasten entsprechen der Norm ISO 10567:2007 für die Traglast von Hydraulikbaggern. Sie betragen maximal 87 % der hydraulischen Traglast oder 75 % der Kipplast. Das Gewicht aller zusätzlichen Hubeinrichtungen muss von den oben angegebenen Traglasten abgezogen werden. Die Traglasten gelten für eine auf festem, eben tragendem Grund stehende Maschine. Die Verwendung eines Arbeitsgeräte-Anbaupunkts zum Befördern/Heben von Gegenständen kann die Hubleistung der Maschine beeinträchtigen.

Die Traglast ändert sich bei den verschiedenen lieferbaren Bodenplatten um höchstens ±5 %.

Spezifische Produktbeschreibungen sind dem entsprechenden Betriebs- und Wartungshandbuch zu entnehmen.

Verstellausleger-Hubvermögen – Kontergewicht: 6700 kg (14.770 lb) – ohne Löffel, Schwerlast: Ein

LN-Unterwagen

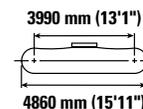
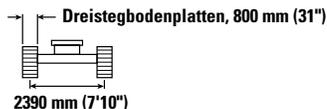
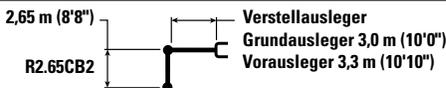

		4.5 m/15.0'		6.0 m/20.0'		7.5 m/25.0'				mm ft/in
										
9.0 m 30.0'	kg lb	*10.700 *23.050	*10.700 *23.050					*8500 *19.150	*8500 *19.150	5290 16'7"
7.5 m 25.0'	kg lb	*10.250 *22.750	*10.250 *22.750	*10.200 *22.000	8400 18.050			*7350 *16.300	6600 14.950	6890 22'3"
6.0 m 20.0'	kg lb	*11.100 *24.200	*11.100 *24.200	*10.700 *23.100	8250 17.800	*8850 *18.750	5750 12.300	*6900 *15.250	5250 11.700	7890 25'8"
4.5 m 15.0'	kg lb	*15.750 *34.000	12.150 26.250	*11.600 *24.950	7900 17.000	*9100 *19.600	5600 12.050	*6800 *14.950	4550 10.100	8510 27'9"
3.0 m 10.0'	kg lb	*17.600 *37.950	11.100 23.950	*12.950 *28.000	7450 16.050	9250 19.850	5400 11.650	*6950 *15.250	4200 9300	8830 28'11"
1.5 m 5.0'	kg lb	*13.100 *28.350	10.350 22.350	12.600 27.100	7050 15.200	9000 19.350	5200 11.200	7000 15.450	4100 9000	8880 29'1"
0 m 0'	kg lb	*15.100 *35.550	10.150 21.800	12.300 26.500	6800 14.700	8850 19.000	5050 10.900	7200 15.850	4200 9200	8680 28'5"
-1.5 m -5.0'	kg lb	*13.800 *30.050	10.150 21.800	*11.150 *24.100	6750 14.550	*8500 *18.150	5050 10.850	*6950 *15.300	4500 9950	8190 26'9"
-3.0 m -10.0'	kg lb	*10.200 *22.000	*10.200 *22.000	*8400 *17.900	6850 14.750			*5900 *13.100	5350 11.950	7270 23'7"



ISO 10567:2007



* Die Last wird nicht durch die Kipplast, sondern durch die hydraulische Traglast begrenzt. Die angegebenen Lasten entsprechen der Norm ISO 10567:2007 für die Traglast von Hydraulikbaggern. Sie betragen maximal 87 % der hydraulischen Traglast oder 75 % der Kipplast. Das Gewicht aller zusätzlichen Hubeinrichtungen muss von den oben angegebenen Traglasten abgezogen werden. Die Traglasten gelten für eine auf festem, eben tragendem Grund stehende Maschine. Die Verwendung eines Arbeitsgeräte-Anbaupunkts zum Befördern/Heben von Gegenständen kann die Hubleistung der Maschine beeinträchtigen.

Die Traglast ändert sich bei den verschiedenen lieferbaren Bodenplatten um höchstens ±5 %.

Spezifische Produktbeschreibungen sind dem entsprechenden Betriebs- und Wartungshandbuch zu entnehmen.

Technische Daten Hydraulikbagger 330

Verstellausleger-Hubvermögen – Kontergewicht: 6700 kg (14.770 lb) – ohne Löffel, Schwerlast: Ein

LN-Unterwagen

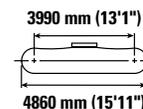
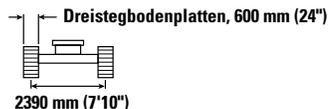
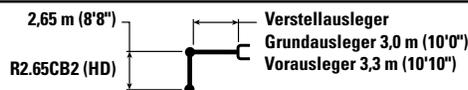

		4,5 m/15,0'		6,0 m/20,0'		7,5 m/25,0'				mm ft/in
9,0 m 30,0'	kg lb	*10.700 *23.000	*10.700 *23.000					*8500 *19.150	*8500 *19.150	5290 16'7"
7,5 m 25,0'	kg lb	*10.250 *22.700	*10.250 *22.700	*10.200 *21.950	8200 17.550			*7350 *16.250	6450 14.500	6890 22'3"
6,0 m 20,0'	kg lb	*11.100 *24.150	*11.100 *24.150	*10.650 *23.050	8050 17.300	*8800 *18.750	5550 11.900	*6900 *15.200	5100 11.300	7890 25'8"
4,5 m 15,0'	kg lb	*15.700 *33.900	11.850 25.550	*11.550 *24.900	7650 16.550	*9050 *19.550	5450 11.700	*6800 *14.950	4400 9750	8510 27'9"
3,0 m 10,0'	kg lb	*17.550 *37.850	10.750 23.250	12.650 27.250	7200 15.550	8950 19.200	5250 11.250	*6900 *15.200	4050 8950	8830 28'11"
1,5 m 5,0'	kg lb	*13.050 *28.300	10.050 21.650	12.200 26.250	6800 14.700	8700 18.750	5000 10.800	6800 14.900	3950 8650	8880 29'1"
0 m 0'	kg lb	*15.100 *33.450	9800 21.050	11.900 25.600	6600 14.150	8550 18.400	4900 10.500	6950 15.300	4000 8850	8680 28'5"
-1,5 m -5,0'	kg lb	*13.750 *29.950	9800 21.050	*11.100 *24.000	6500 14.000	*8450 *18.100	4850 10.450	*6950 *15.250	4350 9600	8190 26'9"
-3,0 m -10,0'	kg lb	*10.150 *21.850	9950 21.450	*8350 *17.800	6600 14.250			*5850 *13.050	5150 11.550	7270 23'7"



ISO 10567:2007



* Die Last wird nicht durch die Kipplast, sondern durch die hydraulische Traglast begrenzt. Die angegebenen Lasten entsprechen der Norm ISO 10567:2007 für die Traglast von Hydraulikbaggern. Sie betragen maximal 87 % der hydraulischen Traglast oder 75 % der Kipplast. Das Gewicht aller zusätzlichen Hubeinrichtungen muss von den oben angegebenen Traglasten abgezogen werden. Die Traglasten gelten für eine auf festem, eben tragendem Grund stehende Maschine. Die Verwendung eines Arbeitsgeräte-Anbaupunkts zum Befördern/Heben von Gegenständen kann die Hubleistung der Maschine beeinträchtigen.

Die Traglast ändert sich bei den verschiedenen lieferbaren Bodenplatten um höchstens ±5 %.

Spezifische Produktbeschreibungen sind dem entsprechenden Betriebs- und Wartungshandbuch zu entnehmen.

Verstellausleger-Hubvermögen – Kontergewicht: 6700 kg (14.770 lb) – ohne Löffel, Schwerlast: Ein

LN-Unterwagen

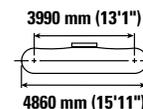
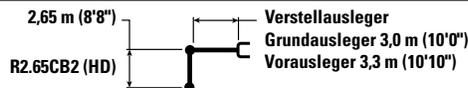

		4,5 m/15,0'		6,0 m/20,0'		7,5 m/25,0'				mm ft/in
										
9,0 m 30,0'	kg lb	*10.700 *23.000	*10.700 *23.000					*8500 *19.150	*8500 *19.150	5290 16'7"
7,5 m 25,0'	kg lb	*10.250 *22.700	*10.250 *22.700	*10.200 *21.950	8250 17.650			*7350 *16.250	6450 14.600	6890 22'3"
6,0 m 20,0'	kg lb	*11.100 *24.150	*11.100 *24.150	*10.650 *23.050	8100 17.400	*8800 *18.750	5600 12.000	*6900 *15.200	5100 11.400	7890 25'8"
4,5 m 15,0'	kg lb	*15.700 *33.900	11.900 25.700	*11.550 *24.900	7700 16.600	*9050 *19.550	5500 11.750	*6800 *14.950	4450 9800	8510 27'9"
3,0 m 10,0'	kg lb	*17.550 *37.850	10.800 23.350	12.750 27.400	7250 15.650	9000 19.350	5250 11.300	*6900 *15.200	4100 9000	8830 28'11"
1,5 m 5,0'	kg lb	*13.050 *28.300	10.100 21.750	12.300 26.400	6850 14.800	8750 18.850	5050 10.900	6800 15.000	3950 8700	8880 29'1"
0 m 0'	kg lb	*15.100 *35.450	9850 21.200	12.000 25.800	6600 14.250	8600 18.500	4900 10.600	7000 15.400	4050 8900	8680 28'5"
-1,5 m -5,0'	kg lb	*13.750 *29.950	9850 21.200	*11.100 *24.000	6550 14.100	*8450 *18.100	4900 10.500	*6950 *15.250	4400 9650	8190 26'9"
-3,0 m -10,0'	kg lb	*10.150 *21.850	10.000 21.550	*8350 *17.800	6650 14.300			*5850 *13.050	5200 11.600	7270 23'7"



ISO 10567:2007



* Die Last wird nicht durch die Kipplast, sondern durch die hydraulische Traglast begrenzt. Die angegebenen Lasten entsprechen der Norm ISO 10567:2007 für die Traglast von Hydraulikbaggern. Sie betragen maximal 87 % der hydraulischen Traglast oder 75 % der Kipplast. Das Gewicht aller zusätzlichen Hubeinrichtungen muss von den oben angegebenen Traglasten abgezogen werden. Die Traglasten gelten für eine auf festem, eben tragendem Grund stehende Maschine. Die Verwendung eines Arbeitsgeräte-Anbaupunkts zum Befördern/Heben von Gegenständen kann die Hubleistung der Maschine beeinträchtigen.

Die Traglast ändert sich bei den verschiedenen lieferbaren Bodenplatten um höchstens ±5 %.

Spezifische Produktbeschreibungen sind dem entsprechenden Betriebs- und Wartungshandbuch zu entnehmen.

Technische Daten Hydraulikbagger 330

Verstellausleger-Hubvermögen – Kontergewicht: 6700 kg (14.770 lb) – ohne Löffel, Schwerlast: Ein

LN-Unterwagen

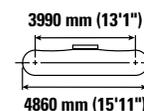
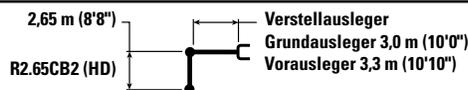

		4,5 m/15,0'		6,0 m/20,0'		7,5 m/25,0'				mm ft/in
										
9,0 m 30,0'	kg lb	*10.700 *23.000	*10.700 *23.000					*8500 *19.150	*8500 *19.150	5290 16'7"
7,5 m 25,0'	kg lb	*10.250 *22.700	*10.250 *22.700	*10.200 *21.950	8300 17.800			*7350 *16.250	6550 14.750	6890 22'3"
6,0 m 20,0'	kg lb	*11.100 *24.150	*11.100 *24.150	*10.650 *23.050	8150 17.550	*8800 *18.750	5650 12.100	*6900 *15.200	5150 11.500	7890 25'8"
4,5 m 15,0'	kg lb	*15.700 *33.900	12.000 25.900	*11.550 *24.900	7800 16.800	*9050 *19.550	5550 11.900	*6800 *14.950	4500 9900	8510 27'9"
3,0 m 10,0'	kg lb	*17.550 *37.850	10.950 23.600	12.900 27.700	7350 15.800	9100 19.550	5300 11.450	*6900 *15.200	4150 9100	8830 28'11"
1,5 m 5,0'	kg lb	*13.050 *28.300	10.200 22.000	12.400 26.700	6950 14.950	8850 19.050	5100 11.000	6900 15.200	4000 8800	8880 29'1"
0 m 0'	kg lb	*15.100 *35.450	9950 21.450	12.150 26.100	6700 14.450	8700 18.750	4950 10.700	7100 15.600	4100 9000	8680 28'5"
-1,5 m -5,0'	kg lb	*13.750 *29.950	9950 21.450	*11.100 *24.000	6650 14.300	*8450 *18.100	4950 10.650	*6950 *15.250	4450 9750	8190 26'9"
-3,0 m -10,0'	kg lb	*10.150 *21.850	*10.150 21.800	*8350 *17.800	6700 14.500			*5850 *13.050	5250 11.750	7270 23'7"



ISO 10567:2007



* Die Last wird nicht durch die Kipplast, sondern durch die hydraulische Traglast begrenzt. Die angegebenen Lasten entsprechen der Norm ISO 10567:2007 für die Traglast von Hydraulikbaggern. Sie betragen maximal 87 % der hydraulischen Traglast oder 75 % der Kipplast. Das Gewicht aller zusätzlichen Hubeinrichtungen muss von den oben angegebenen Traglasten abgezogen werden. Die Traglasten gelten für eine auf festem, eben tragendem Grund stehende Maschine. Die Verwendung eines Arbeitsgeräte-Anbaupunkts zum Befördern/Heben von Gegenständen kann die Hubleistung der Maschine beeinträchtigen.

Die Traglast ändert sich bei den verschiedenen lieferbaren Bodenplatten um höchstens ±5 %.

Spezifische Produktbeschreibungen sind dem entsprechenden Betriebs- und Wartungshandbuch zu entnehmen.

Verstellausleger-Hubvermögen – Kontergewicht: 6700 kg (14.770 lb) – ohne Löffel, Schwerlast: Ein

LN-Unterwagen

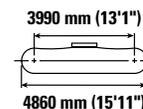
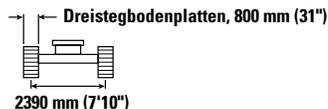
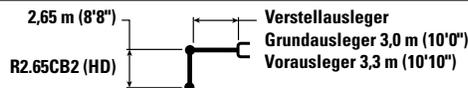

		4,5 m/15,0'		6,0 m/20,0'		7,5 m/25,0'				mm ft/in
										
9,0 m 30,0'	kg lb	*10.700 *23.000	*10.700 *23.000					*8500 *19.150	*8500 *19.150	5290 16'7"
7,5 m 25,0'	kg lb	*10.250 *22.700	*10.250 *22.700	*10.200 *21.950	8400 18.000			*7350 *16.250	6600 14.900	6890 22'3"
6,0 m 20,0'	kg lb	*11.100 *24.150	*11.100 *24.150	*10.650 *23.050	8250 17.750	*8800 *18.750	5700 12.250	*6900 *15.200	5250 11.650	7890 25'8"
4,5 m 15,0'	kg lb	*15.700 *33.900	12.100 26.150	*11.550 *24.900	7850 16.950	*9050 *19.550	5600 12.000	*6800 *14.950	4550 10.000	8510 27'9"
3,0 m 10,0'	kg lb	*17.550 *37.850	11.050 23.850	*12.900 *27.900	7400 15.950	9200 19.800	5400 11.550	*6900 *15.200	4200 9200	8830 28'11"
1,5 m 5,0'	kg lb	*13.050 *28.300	10.300 22.250	12.550 27.000	7000 15.100	8950 19.300	5150 11.150	7000 15.350	4050 8950	8880 29'1"
0 m 0'	kg lb	*15.100 *33.450	10.100 21.700	12.300 26.400	6800 14.600	8800 18.950	5050 10.850	7150 15.800	4150 9100	8680 28'5"
-1,5 m -5,0'	kg lb	*13.750 *29.950	10.100 21.700	*11.100 *24.000	6700 14.450	*8450 *18.100	5000 10.750	*6950 *15.250	4500 9900	8190 26'9"
-3,0 m -10,0'	kg lb	*10.150 *21.850	*10.150 *21.850	*8350 *17.800	6800 14.650			*5850 *13.050	5350 11.850	7270 23'7"



ISO 10567:2007



* Die Last wird nicht durch die Kipplast, sondern durch die hydraulische Traglast begrenzt. Die angegebenen Lasten entsprechen der Norm ISO 10567:2007 für die Traglast von Hydraulikbaggern. Sie betragen maximal 87 % der hydraulischen Traglast oder 75 % der Kipplast. Das Gewicht aller zusätzlichen Hubeinrichtungen muss von den oben angegebenen Traglasten abgezogen werden. Die Traglasten gelten für eine auf festem, eben tragendem Grund stehende Maschine. Die Verwendung eines Arbeitsgeräte-Anbaupunkts zum Befördern/Heben von Gegenständen kann die Hubleistung der Maschine beeinträchtigen.

Die Traglast ändert sich bei den verschiedenen lieferbaren Bodenplatten um höchstens ±5 %.

Spezifische Produktbeschreibungen sind dem entsprechenden Betriebs- und Wartungshandbuch zu entnehmen.

Technische Daten Hydraulikbagger 330

Hubvermögen mit geradem Ausleger – Kontergewicht: 6700 kg (14.770 lb) – ohne Löffel, Schwerlast: Ein

L-Unterwagen

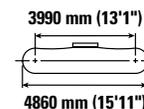
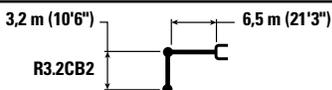

		3,0 m/10,0'		4,5 m/15,0'		6,0 m/20,0'		7,5 m/25,0'		9,0 m/30,0'				mm ft/in
														
10,5 m 35,0'	kg lb											*8500 *19.700	*8500 *19.700	4340 13'0"
9,0 m 30,0'	kg lb					*8200 *17.150	*8200 *17.150					*6450 *14.500	*6450 *14.500	6560 20'11"
7,5 m 25,0'	kg lb					*8400 *18.600	*8400 *18.600	*7500 *15.050	6200 13.200			*5750 *12.700	5650 12.600	7900 25'7"
6,0 m 20,0'	kg lb			*8050 *17.650	*8050 *17.650	*8850 *19.400	8700 18.700	*8750 *18.900	6150 13.200			*5400 *11.900	4750 10.500	8780 28'7"
4,5 m 15,0'	kg lb			*14.200 *29.050	12.950 27.950	*11.400 *24.500	8350 18.050	9200 19.750	6000 12.900	6900 *14.600	4500 9650	*5300 *11.650	4250 9350	9340 30'6"
3,0 m 10,0'	kg lb			*17.350 *37.350	12.050 26.000	12.700 27.250	7950 17.200	9000 19.300	5800 12.450	6800 14.650	4450 9500	*5350 *11.750	4000 8800	9630 31'6"
1,5 m 5,0'	kg lb			*12.250 *30.100	11.400 24.550	12.300 26.400	7650 16.450	8750 18.850	5600 12.050	6700 14.450	4350 9350	*5550 *12.200	3900 8600	9680 31'9"
0 m 0'	kg lb			*12.350 *29.200	11.150 24.000	12.050 25.900	7400 15.950	8650 18.550	5500 11.800	6650 14.350	4300 9250	*5950 *13.050	4000 8800	9500 31'1"
-1,5 m -5,0'	kg lb	*7050 *16.150	*7050 *16.150	*15.500 *33.700	11.150 23.950	11.950 25.700	7350 15.800	8600 18.450	5450 11.700	6700	4300	*6600 *14.550	4300 9450	9050 29'7"
-3,0 m -10,0'	kg lb			*12.500 *27.050	11.300 24.250	*10.150 *21.800	7400 15.950	*7650 *16.200	5500 11.850			*5750 *12.600	4850 10.750	8320 27'2"



ISO 10567:2007



* Die Last wird nicht durch die Kipplast, sondern durch die hydraulische Traglast begrenzt. Die angegebenen Lasten entsprechen der Norm ISO 10567:2007 für die Traglast von Hydraulikbaggern. Sie betragen maximal 87 % der hydraulischen Traglast oder 75 % der Kipplast. Das Gewicht aller zusätzlichen Hubeinrichtungen muss von den oben angegebenen Traglasten abgezogen werden. Die Traglasten gelten für eine auf festem, eben tragendem Grund stehende Maschine. Die Verwendung eines Arbeitsgeräte-Anbaupunkts zum Befördern/Heben von Gegenständen kann die Hubleistung der Maschine beeinträchtigen.

Die Traglast ändert sich bei den verschiedenen lieferbaren Bodenplatten um höchstens ±5 %.

Spezifische Produktbeschreibungen sind dem entsprechenden Betriebs- und Wartungshandbuch zu entnehmen.

Technische Daten Hydraulikbagger 330

Hubvermögen mit geradem Ausleger – Kontergewicht: 6700 kg (14.770 lb) – ohne Löffel, Schwerlast: Ein

L-Unterwagen

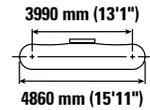
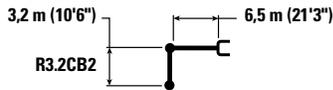

		3,0 m/10,0'		4,5 m/15,0'		6,0 m/20,0'		7,5 m/25,0'		9,0 m/30,0'				mm ft/in		
																
10.5 m 35.0'	kg lb													*8500 *19.700	*8500 *19.700	4340 13'0"
9.0 m 30.0'	kg lb					*8200 *17.150	*8200 *17.150							*6450 *14.500	*6450 *14.500	6560 20'11"
7.5 m 25.0'	kg lb					*8400 *18.600	*8400 *18.600	*7500 *15.050	6200 13.300					*5750 *12.700	5650 12.700	7900 25'7"
6.0 m 20.0'	kg lb			*8050 *17.650	*8050 *17.650	*8850 *19.400	8750 18.850	*8750 *18.900	6200 13.250					*5400 *11.900	4750 10.550	8780 28'7"
4.5 m 15.0'	kg lb			*14.200 *29.050	13.050 28.100	*11.400 *24.500	8400 18.150	9250 19.900	6050 12.950	6950 *14.600	4550 9750			*5300 *11.650	4250 9400	9340 30'6"
3.0 m 10.0'	kg lb			*17.350 *37.350	12.150 26.150	12.750 27.450	8000 17.300	9050 19.450	5850 12.550	6850 14.750	4450 9600			*5350 *11.750	4000 8850	9630 31'6"
1.5 m 5.0'	kg lb			*12.250 *30.100	11.450 24.700	12.350 26.550	7650 16.550	8850 19.000	5650 12.150	6750 14.550	4400 9400			*5550 *12.200	3950 8650	9680 31'9"
0 m 0'	kg lb			*12.350 *29.200	11.250 24.150	12.100 26.050	7450 16.100	8700 18.700	5500 11.900	6700 14.450	4300 9300			*5950 *13.050	4050 8850	9500 31'1"
-1.5 m -5.0'	kg lb	*7050 *16.150	*7050 *16.150	*15.500 *33.700	11.200 24.100	12.050 25.900	7400 15.950	8650 18.600	5450 11.800	6750	4350			*6600 *14.550	4300 9500	9050 29'7"
-3.0 m -10.0'	kg lb			*12.500 *27.050	11.350 24.400	*10.150 *21.800	7450 16.050	*7650 *16.200	5550 11.900					*5750 *12.600	4900 10.800	8320 27'2"



ISO 10567:2007



* Die Last wird nicht durch die Kipplast, sondern durch die hydraulische Traglast begrenzt. Die angegebenen Lasten entsprechen der Norm ISO 10567:2007 für die Traglast von Hydraulikbaggern. Sie betragen maximal 87 % der hydraulischen Traglast oder 75 % der Kipplast. Das Gewicht aller zusätzlichen Hubeinrichtungen muss von den oben angegebenen Traglasten abgezogen werden. Die Traglasten gelten für eine auf festem, eben tragendem Grund stehende Maschine. Die Verwendung eines Arbeitsgeräte-Anbaupunkts zum Befördern/Heben von Gegenständen kann die Hubleistung der Maschine beeinträchtigen.

Die Traglast ändert sich bei den verschiedenen lieferbaren Bodenplatten um höchstens ±5 %.

Spezifische Produktbeschreibungen sind dem entsprechenden Betriebs- und Wartungshandbuch zu entnehmen.

Technische Daten Hydraulikbagger 330

Hubvermögen mit geradem Ausleger – Kontergewicht: 6700 kg (14.770 lb) – ohne Löffel, Schwerlast: Ein

L-Unterwagen

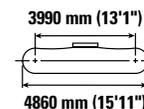
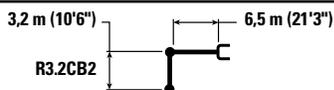

		3,0 m/10,0'		4,5 m/15,0'		6,0 m/20,0'		7,5 m/25,0'		9,0 m/30,0'				mm ft/in
														
10,5 m 35,0'	kg lb											*8500 *19.700	*8500 *19.700	4340 13'0"
9,0 m 30,0'	kg lb					*8200 *17.150	*8200 *17.150					*6450 *14.500	*6450 *14.500	6560 20'11"
7,5 m 25,0'	kg lb					*8400 *18.600	*8400 *18.600	*7500 *15.050	6300 13.400			*5750 *12.700	5750 *12.700	7900 25'7"
6,0 m 20,0'	kg lb			*8050 *17.650	*8050 *17.650	*8850 *19.400	8850 19.000	*8750 *18.900	6250 13.400			*5400 *11.900	4800 10.650	8780 28'7"
4,5 m 15,0'	kg lb			*14.200 *29.050	13.150 28.350	*11.400 *24.500	8500 18.300	9350 20.100	6100 13.100	7050 *14.600	4600 9850	*5300 *11.650	4300 9550	9340 30'6"
3,0 m 10,0'	kg lb			*17.350 *37.350	12.250 26.400	*12.800 *27.650	8100 17.450	9150 19.650	5900 12.700	6950 14.900	4500 9700	*5350 *11.750	4050 8950	9630 31'6"
1,5 m 5,0'	kg lb			*12.250 *30.100	11.600 25.000	12.500 26.850	7750 16.700	8950 19.200	5700 12.300	6850 14.750	4450 9500	*5550 *12.200	4000 8750	9680 31'9"
0 m 0'	kg lb			*12.350 *29.200	11.350 24.400	12.250 26.350	7550 16.250	8800 18.900	5600 12.000	6800 14.600	4350 9400	*5950 *13.050	4100 8950	9500 31'1"
-1,5 m -5,0'	kg lb	*7050 *16.150	*7050 *16.150	*15.500 *33.700	11.350 24.400	12.200 26.150	7500 16.100	8750 18.800	5550 11.900	6800 14.900	4400 9400	*6600 *14.550	4350 9600	9050 29'7"
-3,0 m -10,0'	kg lb			*12.500 *27.050	11.450 24.650	*10.150 *21.800	7550 16.250	*7650 *16.200	5600 12.050			*5750 *12.600	4950 10.900	8320 27'2"



ISO 10567:2007



* Die Last wird nicht durch die Kipplast, sondern durch die hydraulische Traglast begrenzt. Die angegebenen Lasten entsprechen der Norm ISO 10567:2007 für die Traglast von Hydraulikbaggern. Sie betragen maximal 87 % der hydraulischen Traglast oder 75 % der Kipplast. Das Gewicht aller zusätzlichen Hubeinrichtungen muss von den oben angegebenen Traglasten abgezogen werden. Die Traglasten gelten für eine auf festem, eben tragendem Grund stehende Maschine. Die Verwendung eines Arbeitsgeräte-Anbaupunkts zum Befördern/Heben von Gegenständen kann die Hubleistung der Maschine beeinträchtigen.

Die Traglast ändert sich bei den verschiedenen lieferbaren Bodenplatten um höchstens ±5 %.

Spezifische Produktbeschreibungen sind dem entsprechenden Betriebs- und Wartungshandbuch zu entnehmen.

Hubvermögen mit geradem Ausleger – Kontergewicht: 6700 kg (14.770 lb) – ohne Löffel, Schwerlast: Ein

L-Unterwagen

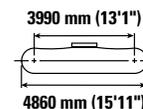
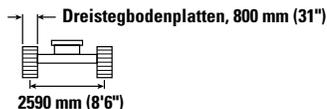
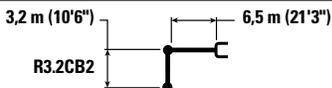

		3,0 m/10,0'		4,5 m/15,0'		6,0 m/20,0'		7,5 m/25,0'		9,0 m/30,0'				mm ft/in
														
10,5 m 35,0'	kg lb											*8500 *19.700	*8500 *19.700	4340 13'0"
9,0 m 30,0'	kg lb					*8200 *17.150	*8200 *17.150					*6450 *14.500	*6450 *14.500	6560 20'11"
7,5 m 25,0'	kg lb					*8400 *18.600	*8400 *18.600	*7500 *15.050	6350 13.550			*5750 *12.700	*5750 *12.700	7900 25'7"
6,0 m 20,0'	kg lb			*8050 *17.650	*8050 *17.650	*8850 *19.400	*8850 *19.200	*8750 *18.900	6300 13.550			*5400 *11.900	4850 10.800	8780 28'7"
4,5 m 15,0'	kg lb			*14.200 *29.050	13.300 28.650	*11.400 *24.500	8600 18.500	9450 20.350	6150 13.250	7100 *14.600	4650 9.950	*5300 *11.650	4350 9650	9340 30'6"
3,0 m 10,0'	kg lb			*17.350 *37.350	12.400 26.700	*12.800 *27.650	8200 17.650	9250 19.850	5950 12.800	7000 15.100	4550 9.800	*5350 *11.750	4100 9050	9630 31'6"
1,5 m 5,0'	kg lb			*12.250 *30.100	11.750 25.250	12.650 27.200	7850 16.900	9050 19.450	5750 12.450	6950 14.900	4500 9.650	*5550 *12.200	4050 8900	9680 31'9"
0 m 0'	kg lb			*12.350 *29.200	11.500 24.700	12.400 26.650	7650 16.450	8900 19.150	5650 12.150	6850 14.800	4400 9.500	*5950 *13.050	4150 9100	9500 31'1"
-1,5 m -5,0'	kg lb	*7050 *16.150	*7050 *16.150	*15.500 *33.700	11.450 24.650	*12.200 *26.450	7550 16.300	8850 19.050	5600 12.050	*6900 14.800	4450 9.500	*6600 *14.550	4400 9700	9050 29'7"
-3,0 m -10,0'	kg lb			*12.500 *27.050	11.600 24.950	*10.150 *21.800	7600 16.400	*7650 *16.200	5650 12.200			*5750 *12.600	5000 11.050	8320 27'2"



ISO 10567:2007



* Die Last wird nicht durch die Kipplast, sondern durch die hydraulische Traglast begrenzt. Die angegebenen Lasten entsprechen der Norm ISO 10567:2007 für die Traglast von Hydraulikbaggern. Sie betragen maximal 87 % der hydraulischen Traglast oder 75 % der Kipplast. Das Gewicht aller zusätzlichen Hubeinrichtungen muss von den oben angegebenen Traglasten abgezogen werden. Die Traglasten gelten für eine auf festem, eben tragendem Grund stehende Maschine. Die Verwendung eines Arbeitsgeräte-Anbaupunkts zum Befördern/Heben von Gegenständen kann die Hubleistung der Maschine beeinträchtigen.

Die Traglast ändert sich bei den verschiedenen lieferbaren Bodenplatten um höchstens ±5 %.

Spezifische Produktbeschreibungen sind dem entsprechenden Betriebs- und Wartungshandbuch zu entnehmen.

Technische Daten Hydraulikbagger 330

Hubvermögen mit geradem Ausleger – Kontergewicht: 6700 kg (14.770 lb) – ohne Löffel, Schwerlast: Ein

L-Unterwagen

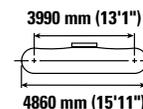
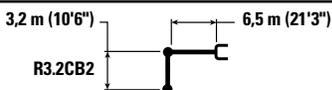

		3,0 m/10,0'		4,5 m/15,0'		6,0 m/20,0'		7,5 m/25,0'		9,0 m/30,0'				mm ft/in
														
10,5 m 35,0'	kg lb											*8500 *19.700	*8500 *19.700	4340 13'0"
9,0 m 30,0'	kg lb					*8200 *17.150	*8200 *17.150					*6450 *14.500	*6450 *14.500	6560 20'11"
7,5 m 25,0'	kg lb					*8400 *18.600	*8400 *18.600	*7500 *15.050	6400 13.700			*5750 *12.700	*5750 *12.700	7900 25'7"
6,0 m 20,0'	kg lb			*8050 *17.650	*8050 *17.650	*8850 *19.400	*8850 *19.400	*8750 *18.900	6350 13.700			*5400 *11.900	4900 10.900	8780 28'7"
4,5 m 15,0'	kg lb			*14.200 *29.050	13.400 28.900	*11.400 *24.500	8650 18.700	9550 20.550	6200 13.400	7200 *14.600	4700 10.050	*5300 *11.650	4400 9750	9340 30'6"
3,0 m 10,0'	kg lb			*17.350 *37.350	12.500 26.950	*12.800 *27.650	8300 17.850	9350 20.100	6000 12.950	7100 15.300	4600 9900	*5350 *11.750	4150 9150	9630 31'6"
1,5 m 5,0'	kg lb			*12.250 *30.100	11.850 25.550	12.800 27.500	7950 17.100	9150 19.650	5850 12.550	7000 15.100	4550 9750	*5550 *12.200	4100 9000	9680 31'9"
0 m 0'	kg lb			*12.350 *29.200	11.600 24.950	12.550 26.950	7700 16.650	9000 19.350	5700 12.300	6950 14.950	4500 9650	*5950 *13.050	4200 9200	9500 31'1"
-1,5 m -5,0'	kg lb	*7050 *16.150	*7050 *16.150	*15.500 *33.700	11.600 24.950	*12.200 *26.450	7650 16.500	8950 19.250	5650 12.200	*6900 14.950	4500 9650	*6600 *14.550	4450 9850	9050 29'7"
-3,0 m -10,0'	kg lb			*12.500 *27.050	11.750 25.200	*10.150 *21.800	7700 16.600	*7650 *16.200	5700 12.350			*5750 *12.600	5050 11.200	8320 27'2"



ISO 10567:2007



* Die Last wird nicht durch die Kipplast, sondern durch die hydraulische Traglast begrenzt. Die angegebenen Lasten entsprechen der Norm ISO 10567:2007 für die Traglast von Hydraulikbaggern. Sie betragen maximal 87 % der hydraulischen Traglast oder 75 % der Kipplast. Das Gewicht aller zusätzlichen Hubeinrichtungen muss von den oben angegebenen Traglasten abgezogen werden. Die Traglasten gelten für eine auf festem, eben tragendem Grund stehende Maschine. Die Verwendung eines Arbeitsgeräte-Anbaupunkts zum Befördern/Heben von Gegenständen kann die Hubleistung der Maschine beeinträchtigen.

Die Traglast ändert sich bei den verschiedenen lieferbaren Bodenplatten um höchstens ±5 %.

Spezifische Produktbeschreibungen sind dem entsprechenden Betriebs- und Wartungshandbuch zu entnehmen.

Technische Daten Hydraulikbagger 330

Hubvermögen mit geradem Ausleger – Kontergewicht: 6700 kg (14.770 lb) – ohne Löffel, Schwerlast: Ein

L-Unterwagen

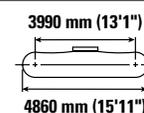
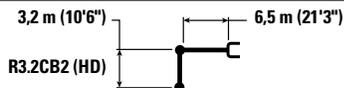

		3,0 m/10,0'		4,5 m/15,0'		6,0 m/20,0'		7,5 m/25,0'		9,0 m/30,0'				mm ft/in
														
10,5 m 35,0'	kg lb											*8450 *19.650	*8450 *19.650	4340 13'0"
9,0 m 30,0'	kg lb					*8150 *17.050	*8150 *17.050					*6450 *14.400	*6450 *14.400	6560 20'11"
7,5 m 25,0'	kg lb					*8400 *18.500	*8400 *18.500	*7450 *14.950	6100 13.050			*5700 *12.600	5550 12.450	7900 25'7"
6,0 m 20,0'	kg lb			*8000 *17.550	*8000 *17.550	*8800 *19.300	8650 18.550	*8700 *18.800	6050 13.000			*5350 *11.850	4650 10.300	8780 28'7"
4,5 m 15,0'	kg lb			*14.150 *28.900	12.850 27.750	*11.350 *24.350	8300 17.850	9100 19.600	5900 12.700	6850 *14.500	4450 9.500	*5250 *11.550	4150 9200	9340 30'6"
3,0 m 10,0'	kg lb			*17.200 *37.050	11.900 25.700	12.600 27.050	7850 16.950	8900 19.100	5700 12.250	6750 14.450	4350 9.350	*5300 *11.650	3900 8600	9630 31'6"
1,5 m 5,0'	kg lb			*12.200 *30.000	11.250 24.200	12.150 26.150	7500 16.200	8700 18.650	5500 11.850	6650 14.250	4250 9.150	*5500 *12.100	3850 8450	9680 31'9"
0 m 0'	kg lb			*12.350 *29.100	11.000 23.650	11.900 25.600	7300 15.700	8550 18.350	5400 11.550	6550 14.150	4200 9.050	*5900 *12.950	3900 8600	9500 31'1"
-1,5 m -5,0'	kg lb	*7000 *16.050	*7000 *16.050	*15.350 *33.350	11.000 23.600	11.850 25.450	7200 15.550	8500 18.250	5350 11.500	6600	4200	*6550 *14.450	4200 9250	9050 29'7"
-3,0 m -10,0'	kg lb			*12.300 *26.650	11.100 23.900	*10.000 *21.500	7300 15.700	*7550 *15.950	5400 11.650			*5650 *12.350	4750 10.550	8320 27'2"



ISO 10567:2007



* Die Last wird nicht durch die Kipplast, sondern durch die hydraulische Traglast begrenzt. Die angegebenen Lasten entsprechen der Norm ISO 10567:2007 für die Traglast von Hydraulikbaggern. Sie betragen maximal 87 % der hydraulischen Traglast oder 75 % der Kipplast. Das Gewicht aller zusätzlichen Hubeinrichtungen muss von den oben angegebenen Traglasten abgezogen werden. Die Traglasten gelten für eine auf festem, eben tragendem Grund stehende Maschine. Die Verwendung eines Arbeitsgeräte-Anbaupunkts zum Befördern/Heben von Gegenständen kann die Hubleistung der Maschine beeinträchtigen.

Die Traglast ändert sich bei den verschiedenen lieferbaren Bodenplatten um höchstens ±5 %.

Spezifische Produktbeschreibungen sind dem entsprechenden Betriebs- und Wartungshandbuch zu entnehmen.

Technische Daten Hydraulikbagger 330

Hubvermögen mit geradem Ausleger – Kontergewicht: 6700 kg (14.770 lb) – ohne Löffel, Schwerlast: Ein

L-Unterwagen

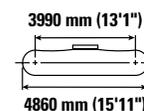
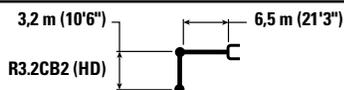

		3,0 m/10,0'		4,5 m/15,0'		6,0 m/20,0'		7,5 m/25,0'		9,0 m/30,0'				mm ft/in
														
10,5 m 35,0'	kg lb											*8450 *19.650	*8450 *19.650	4340 13'0"
9,0 m 30,0'	kg lb					*8150 *17.050	*8150 *17.050					*6450 *14.400	*6450 *14.400	6560 20'11"
7,5 m 25,0'	kg lb					*8400 *18.500	*8400 *18.500	*7450 *14.950	6150 13.100			*5700 *12.600	5600 12.550	7900 25'7"
6,0 m 20,0'	kg lb			*8000 *17.550	*8000 *17.550	*8800 *19.300	8700 18.650	*8700 *18.800	6100 13.100			*5350 *11.850	4700 10.400	8780 28'7"
4,5 m 15,0'	kg lb			*14.150 *28.900	12.950 27.900	*11.350 *24.350	8350 17.950	9150 19.700	5950 12.800	6850 *14.500	4450 9550	*5250 *11.550	4200 9250	9340 30'6"
3,0 m 10,0'	kg lb			*17.200 *37.050	12.000 25.850	12.650 27.200	7900 17.050	8950 19.250	5750 12.350	6800 14.550	4400 9400	*5300 *11.650	3950 8650	9630 31'6"
1,5 m 5,0'	kg lb			*12.200 *30.000	11.300 24.350	12.250 26.300	7550 16.300	8750 18.800	5550 11.950	6700 14.350	4300 9200	*5500 *12.100	3850 8500	9680 31'9"
0 m 0'	kg lb			*12.350 *29.100	11.050 23.800	12.000 25.750	7350 15.800	8600 18.450	5400 11.650	6600 14.250	4250 9100	*5900 *12.950	3950 8650	9500 31'1"
-1,5 m -5,0'	kg lb	*7000 *16.050	*7000 *16.050	*15.350 *33.350	11.050 23.750	11.900 25.600	7250 15.650	8550 18.350	5350 11.550	6650	4250	*6550 *14.450	4200 9300	9050 29'7"
-3,0 m -10,0'	kg lb			*12.300 *26.650	11.200 24.050	*10.000 *21.500	7350 15.800	*7550 *15.950	5450 11.700			*5650 *12.350	4800 10600	8320 27'2"



ISO 10567:2007



* Die Last wird nicht durch die Kipplast, sondern durch die hydraulische Traglast begrenzt. Die angegebenen Lasten entsprechen der Norm ISO 10567:2007 für die Traglast von Hydraulikbaggern. Sie betragen maximal 87 % der hydraulischen Traglast oder 75 % der Kipplast. Das Gewicht aller zusätzlichen Hubeinrichtungen muss von den oben angegebenen Traglasten abgezogen werden. Die Traglasten gelten für eine auf festem, eben tragendem Grund stehende Maschine. Die Verwendung eines Arbeitsgeräte-Anbaupunkts zum Befördern/Heben von Gegenständen kann die Hubleistung der Maschine beeinträchtigen.

Die Traglast ändert sich bei den verschiedenen lieferbaren Bodenplatten um höchstens ±5 %.

Spezifische Produktbeschreibungen sind dem entsprechenden Betriebs- und Wartungshandbuch zu entnehmen.

Hubvermögen mit geradem Ausleger – Kontergewicht: 6700 kg (14.770 lb) – ohne Löffel, Schwerlast: Ein

L-Unterwagen

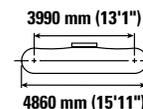
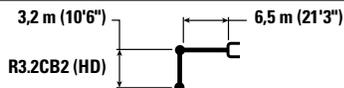

		3,0 m/10,0'		4,5 m/15,0'		6,0 m/20,0'		7,5 m/25,0'		9,0 m/30,0'				mm ft/in
														
10,5 m 35,0'	kg lb											*8450 *19.650	*8450 *19.650	4340 13'0"
9,0 m 30,0'	kg lb					*8150 *17.050	*8150 *17.050					*6450 *14.400	*6450 *14.400	6560 20'11"
7,5 m 25,0'	kg lb					*8400 *18.500	*8400 *18.500	*7450 *14.950	6200 13.250			*5700 *12.600	5650 *12.600	7900 25'7"
6,0 m 20,0'	kg lb			*8000 *17.550	*8000 *17.550	*8800 *19.300	8750 18.850	*8700 *18.800	6150 13.250			*5350 *11.850	4750 10.500	8780 28'7"
4,5 m 15,0'	kg lb			*14.150 *28.900	13.050 28.150	*11.350 *24.350	8400 18.100	9250 19.950	6000 12.900	6950 *14.500	4500 9650	*5250 *11.550	4250 9350	9340 30'6"
3,0 m 10,0'	kg lb			*17.200 *37.050	12.100 26.100	*12.650 *27.400	8000 17.250	9050 19.450	5800 12.500	6850 14.750	4450 9500	*5300 *11.650	4000 8750	9630 31'6"
1,5 m 5,0'	kg lb			*12.200 *30.000	11.450 24.650	12.400 26.600	7650 16.450	8850 19.000	5600 12.050	6750 14.550	4350 9300	*5500 *12.100	3900 8600	9680 31'9"
0 m 0'	kg lb			*12.350 *29.100	11.200 24.050	12.150 26.050	7400 16.000	8700 18.700	5500 11.800	6700 14.400	4300 9200	*5900 *12.950	4000 8750	9500 31'1"
-1,5 m -5,0'	kg lb	*7000 *16.050	*7000 *16.050	*15.350 *33.350	11.150 24.000	12.050 25.900	7350 15.850	8650 18.600	5450 11.700	6700	4300	*6550 *14.450	4250 9400	9050 29'7"
-3,0 m -10,0'	kg lb			*12.300 *26.650	11.300 24.300	*10.000 *21.500	7400 15.950	*7550 *15.950	5500 11.850			*5650 *12.350	4850 10.700	8320 27'2"



ISO 10567:2007



* Die Last wird nicht durch die Kipplast, sondern durch die hydraulische Traglast begrenzt. Die angegebenen Lasten entsprechen der Norm ISO 10567:2007 für die Traglast von Hydraulikbaggern. Sie betragen maximal 87 % der hydraulischen Traglast oder 75 % der Kipplast. Das Gewicht aller zusätzlichen Hubeinrichtungen muss von den oben angegebenen Traglasten abgezogen werden. Die Traglasten gelten für eine auf festem, eben tragendem Grund stehende Maschine. Die Verwendung eines Arbeitsgeräte-Anbaupunkts zum Befördern/Heben von Gegenständen kann die Hubleistung der Maschine beeinträchtigen.

Die Traglast ändert sich bei den verschiedenen lieferbaren Bodenplatten um höchstens ±5 %.

Spezifische Produktbeschreibungen sind dem entsprechenden Betriebs- und Wartungshandbuch zu entnehmen.

Technische Daten Hydraulikbagger 330

Hubvermögen mit geradem Ausleger – Kontergewicht: 6700 kg (14.770 lb) – ohne Löffel, Schwerlast: Ein

L-Unterwagen

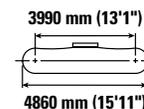
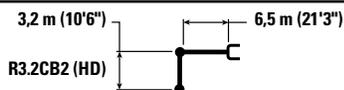

		3,0 m/10,0'		4,5 m/15,0'		6,0 m/20,0'		7,5 m/25,0'		9,0 m/30,0'				mm ft/in
														
10,5 m 35,0'	kg lb											*8450 *19.650	*8450 *19.650	4340 13'0"
9,0 m 30,0'	kg lb					*8150 *17.050	*8150 *17.050					*6450 *14.400	*6450 *14.400	6560 20'11"
7,5 m 25,0'	kg lb					*8400 *18.500	*8400 *18.500	*7450 *14.950	6250 13.400			*5700 *12.600	*5700 *12.600	7900 25'7"
6,0 m 20,0'	kg lb			*8000 *17.550	*8000 *17.550	*8800 *19.300	*8800 *19.050	*8700 *18.800	6250 13.400			*5350 *11.850	4800 10.600	8780 28'7"
4,5 m 15,0'	kg lb			*14.150 *28.900	13.200 28.450	*11.350 *24.350	8500 18.300	9400 20.150	6050 13.050	7050 *14.500	4550 9800	*5250 *11.550	4300 9450	9340 30'6"
3,0 m 10,0'	kg lb			*17.200 *37.050	12.250 26.400	*12.650 *27.400	8100 17.400	9150 19.700	5850 12.600	6950 14.900	4500 9600	*5300 *11.650	4050 8850	9630 31'6"
1,5 m 5,0'	kg lb			*12.200 *30.000	11.550 24.900	12.500 26.900	7750 16.650	8950 19.200	5650 12.200	6850 14.700	4400 9450	*5500 *12.100	3950 8700	9680 31'9"
0 m 0'	kg lb			*12.350 *29.100	11.300 24.350	12.250 26.400	7500 16.150	8800 18.900	5550 11.950	6800 14.600	4350 9300	*5900 *12.950	4050 8900	9500 31'1"
-1,5 m -5,0'	kg lb	*7000 *16.050	*7000 *16.050	*15.350 *33.350	11.300 24.300	*12.050 *26.100	7450 16.000	8750 18.800	5500 11.850	*6800 14.900	4350 9300	*6550 *14.450	4300 9500	9050 29'7"
-3,0 m -10,0'	kg lb			*12.300 *26.650	11.450 24.600	*10.000 *21.500	7500 16.150	*7550 *15.950	5550 12.000			*5650 *12.350	4900 10.850	8320 27'2"



ISO 10567:2007



* Die Last wird nicht durch die Kipplast, sondern durch die hydraulische Traglast begrenzt. Die angegebenen Lasten entsprechen der Norm ISO 10567:2007 für die Traglast von Hydraulikbaggern. Sie betragen maximal 87 % der hydraulischen Traglast oder 75 % der Kipplast. Das Gewicht aller zusätzlichen Hubeinrichtungen muss von den oben angegebenen Traglasten abgezogen werden. Die Traglasten gelten für eine auf festem, eben tragendem Grund stehende Maschine. Die Verwendung eines Arbeitsgeräte-Anbaupunkts zum Befördern/Heben von Gegenständen kann die Hubleistung der Maschine beeinträchtigen.

Die Traglast ändert sich bei den verschiedenen lieferbaren Bodenplatten um höchstens ±5 %.

Spezifische Produktbeschreibungen sind dem entsprechenden Betriebs- und Wartungshandbuch zu entnehmen.

Hubvermögen mit geradem Ausleger – Kontergewicht: 6700 kg (14.770 lb) – ohne Löffel, Schwerlast: Ein

L-Unterwagen

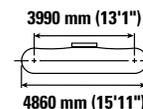
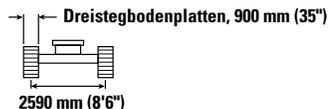
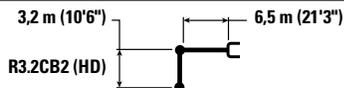

		3,0 m/10,0'		4,5 m/15,0'		6,0 m/20,0'		7,5 m/25,0'		9,0 m/30,0'				mm ft/in
														
10,5 m 35,0'	kg lb											*8450 *19.650	*8450 *19.650	4340 13'0"
9,0 m 30,0'	kg lb					*8150 *17.050	*8150 *17.050					*6450 *14.400	*6450 *14.400	6560 20'11"
7,5 m 25,0'	kg lb					*8400 *18.500	*8400 *18.500	*7450 *14.950	6350 13.550			*5700 *12.600	*5700 *12.600	7900 25'7"
6,0 m 20,0'	kg lb			*8000 *17.550	*8000 *17.550	*8800 *19.300	*8800 19.250	*8700 *18.800	6300 13.500			*5350 *11.850	4850 10.750	8780 28'7"
4,5 m 15,0'	kg lb			*14.150 *28.900	13.300 28.700	*11.350 *24.350	8600 18.500	9500 20.400	6150 13.200	7100 *14.500	4600 9900	*5250 *11.550	4350 9550	9340 30'6"
3,0 m 10,0'	kg lb			*17.200 *37.050	12.350 26.700	*12.650 *27.400	8150 17.600	9250 19.900	5950 12.750	7000 15.100	4550 9750	*5300 *11.650	4100 9000	9630 31'6"
1,5 m 5,0'	kg lb			*12.200 *30.000	11.700 25.200	12.650 27.250	7800 16.850	9050 19.450	5750 12.350	6950 14.900	4450 9550	*5500 *12.100	4000 8800	9680 31'9"
0 m 0'	kg lb			*12.350 *29.100	11.450 24.600	12.400 26.700	7600 16.350	8900 19.150	5600 12.050	6850 14.750	4400 9450	*5900 *12.950	4100 9000	9500 31'1"
-1,5 m -5,0'	kg lb	*7000 *16.050	*7000 *16.050	*15.350 *33.350	11.450 24.600	*12.050 *26.100	7550 16.200	8850 19.050	5550 12.000	*6800 14.900	4400 9550	*6550 *14.450	4400 9650	9050 29'7"
-3,0 m -10,0'	kg lb			*12.300 *26.650	11.550 24.900	*10.000 *21.500	7600 16.350	*7550 *15.950	5600 12.150			*5650 *12.350	4950 11.000	8320 27'2"



ISO 10567:2007



* Die Last wird nicht durch die Kipplast, sondern durch die hydraulische Traglast begrenzt. Die angegebenen Lasten entsprechen der Norm ISO 10567:2007 für die Traglast von Hydraulikbaggern. Sie betragen maximal 87 % der hydraulischen Traglast oder 75 % der Kipplast. Das Gewicht aller zusätzlichen Hubeinrichtungen muss von den oben angegebenen Traglasten abgezogen werden. Die Traglasten gelten für eine auf festem, eben tragendem Grund stehende Maschine. Die Verwendung eines Arbeitsgeräte-Anbaupunkts zum Befördern/Heben von Gegenständen kann die Hubleistung der Maschine beeinträchtigen.

Die Traglast ändert sich bei den verschiedenen lieferbaren Bodenplatten um höchstens ±5 %.

Spezifische Produktbeschreibungen sind dem entsprechenden Betriebs- und Wartungshandbuch zu entnehmen.

Technische Daten Hydraulikbagger 330

Hubvermögen mit geradem Ausleger – Kontergewicht: 6700 kg (14.770 lb) – ohne Löffel, Schwerlast: Ein

L-Unterwagen

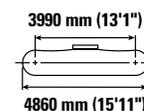
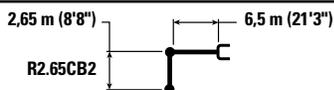

		4,5 m/15,0'		6,0 m/20,0'		7,5 m/25,0'		9,0 m/30,0'				mm ft/in
												
9,0 m 30,0'	kg lb	*11 050 *24.600	*11 050 *24.600							*8800 *19.750	*8800 *19.750	5780 18'4"
7,5 m 25,0'	kg lb	*9750 *21.700	*9750 *21.700	*10 500 *23.050	8750 18.800					*7550 *16.750	6350 14.300	7270 23'6"
6,0 m 20,0'	kg lb	*10 400 *22.700	*10 400 *22.700	*11 100 *24.300	8600 18.500	9300 19.950	6100 13.050			*7000 *15.450	5200 11.600	8230 26'9"
4,5 m 15,0'	kg lb	*16 050 *34.500	12 700 27.400	*12 300 *26.600	8250 17.850	9150 19.650	5950 12.800			*6800 *15.000	4650 10.250	8820 28'10"
3,0 m 10,0'	kg lb			12 600 27.100	7900 17.050	8950 19.250	5800 12.450	6800	4450	6650 14.700	4350 9550	9130 29'11"
1,5 m 5,0'	kg lb			12 250 26.350	7600 16.400	8800 18.900	5600 12.100	6750 14.550	4400 9.400	6550 14.450	4250 9350	9180 30'1"
0 m 0'	kg lb	*9900 *23.700	*9900 *23.700	12 100 25.950	7450 16.050	8650 18.650	5550 11.900			6750 14.850	4400 9600	8980 29'5"
-1,5 m -5,0'	kg lb	*14 250 *31.100	11 300 24.250	*11 650 *25.250	7450 16.000	8650 18.650	5500 11.900			*6900 *15.100	4700 10.400	8520 27'10"
-3,0 m -10,0'	kg lb	*10 900 *23.600	*10 900 *23.600	*9150 *19.550	7550 16.250	*6350	5650			*5950 *13.250	5550 12.300	7630 24'9"

Hubvermögen mit geradem Ausleger – Kontergewicht: 6700 kg (14.770 lb) – ohne Löffel, Schwerlast: Ein

L-Unterwagen

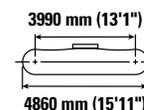
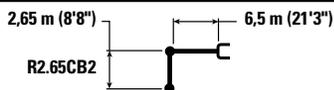

		4,5 m/15,0'		6,0 m/20,0'		7,5 m/25,0'		9,0 m/30,0'				mm ft/in
												
9,0 m 30,0'	kg lb	*11 050 *24.600	*11 050 *24.600							*8800 *19.750	*8800 *19.750	5780 18'4"
7,5 m 25,0'	kg lb	*9750 *21.700	*9750 *21.700	*10 500 *23.050	8800 18.900					*7550 *16.750	6400 14.400	7270 23'6"
6,0 m 20,0'	kg lb	*10.400 *22.700	*10.400 *22.700	*11.100 *24.300	8650 18.600	9350 20.050	6100 13.150			*7000 *15.450	5250 11.650	8230 26'9"
4,5 m 15,0'	kg lb	*16.050 *34.500	12.750 27.550	*12.300 *26.600	8300 17.950	9200 19.800	6000 12.900			*6800 *15.000	4650 10.300	8820 28'10"
3,0 m 10,0'	kg lb			12 650 27.250	7950 17.150	9000 19.400	5800 12.500	6850	4450	6700 14.800	4350 9600	9130 29'11"
1,5 m 5,0'	kg lb			12 350 26.500	7650 16.500	8850 19.000	5650 12.200	6800 14.650	4400 9500	6600 14.550	4300 9450	9180 30'1"
0 m 0'	kg lb	*9900 *23.700	*9900 *23.700	12.150 26.100	7500 16.150	8750 18.800	5550 12.000			6800 14.950	4400 9700	8980 29'5"
-1,5 m -5,0'	kg lb	*14.250 *31.100	11.350 24.400	*11.650 *25.250	7500 16.100	8700 18.750	5550 11.950			*6900 *15.100	4750 10.450	8520 27'10"
-3,0 m -10,0'	kg lb	*10.900 *23.600	*10.900 *23.600	*9150 *19.550	7600 16.350	*6350	5650			*5950 *13.250	5550 12.350	7630 24'9"



ISO 10567:2007



* Die Last wird nicht durch die Kipplast, sondern durch die hydraulische Traglast begrenzt. Die angegebenen Lasten entsprechen der Norm ISO 10567:2007 für die Traglast von Hydraulikbaggern. Sie betragen maximal 87 % der hydraulischen Traglast oder 75 % der Kipplast. Das Gewicht aller zusätzlichen Hubeinrichtungen muss von den oben angegebenen Traglasten abgezogen werden. Die Traglasten gelten für eine auf festem, eben tragendem Grund stehende Maschine. Die Verwendung eines Arbeitsgeräte-Anbaupunkts zum Befördern/Heben von Gegenständen kann die Hubleistung der Maschine beeinträchtigen.

Die Traglast ändert sich bei den verschiedenen lieferbaren Bodenplatten um höchstens ± 5 %.

Spezifische Produktbeschreibungen sind dem entsprechenden Betriebs- und Wartungshandbuch zu entnehmen.

Technische Daten Hydraulikbagger 330

Hubvermögen mit geradem Ausleger – Kontergewicht: 6700 kg (14.770 lb) – ohne Löffel, Schwerlast: Ein

L-Unterwagen

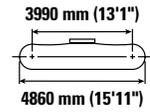
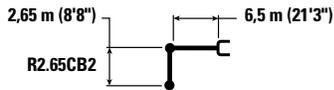

Auslegerhöhe Boom height	Einheit Unit	4,5 m/15,0'		6,0 m/20,0'		7,5 m/25,0'		9,0 m/30,0'		L-Unterwagen		mm ft/in
		Kipplast Tilt load	Traglast Load capacity	Kipplast Tilt load	Traglast Load capacity	Kipplast Tilt load	Traglast Load capacity	Kipplast Tilt load	Traglast Load capacity	Kipplast Tilt load	Traglast Load capacity	
9,0 m 30,0'	kg lb	*11 050 *24.600	*11 050 *24.600							*8800 *19.750	*8800 *19.750	5780 18'4"
7,5 m 25,0'	kg lb	*9750 *21.700	*9750 *21.700	*10 500 *23.050	8900 19.100					*7550 *16.750	6450 14.550	7270 23'6"
6,0 m 20,0'	kg lb	*10 400 *22.700	*10 400 *22.700	*11 100 *24.300	8700 18.800	9450 20.300	6200 13.250			*7000 *15.450	5300 11.800	8230 26'9"
4,5 m 15,0'	kg lb	*16 050 *34.500	12 900 27.800	*12 300 *26.600	8400 18.100	9300 20.000	6050 13.000			*6800 *15.000	4700 10.400	8820 28'10"
3,0 m 10,0'	kg lb			12 800 27.550	8050 17.300	9100 19.600	5900 12.650	6950	4500	6800 14.950	4400 9.750	9130 29'11"
1,5 m 5,0'	kg lb			12 450 26.800	7750 16.700	8950 19.250	5700 12.300	6900 14.800	4450 9.600	6700 14.700	4350 9.550	9180 30'1"
0 m 0'	kg lb	*9900 *23.700	*9900 *23.700	12 300 26.400	7600 16.350	8850 19.000	5600 12.100			6900 15.150	4450 9.800	8980 29'5"
-1,5 m -5,0'	kg lb	*14 250 *31.100	11 500 24.700	*11 650 *25.250	7550 16.300	8800 19.000	5600 12.100			*6900 *15.100	4800 10.600	8520 27'10"
-3,0 m -10,0'	kg lb	*10 900 *23.600	*10 900 *23.600	*9150 *19.550	7650 16.500	*6350	5750			*5950 *13.250	5600 12.500	7630 24'9"

Hubvermögen mit geradem Ausleger – Kontergewicht: 6700 kg (14.770 lb) – ohne Löffel, Schwerlast: Ein

L-Unterwagen

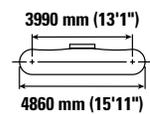
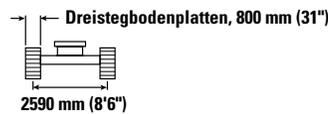
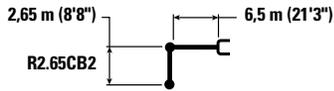

Auslegerhöhe Boom height	Einheit Unit	4,5 m/15,0'		6,0 m/20,0'		7,5 m/25,0'		9,0 m/30,0'		L-Unterwagen		mm ft/in
		Kipplast Tilt load	Traglast Load capacity	Kipplast Tilt load	Traglast Load capacity	Kipplast Tilt load	Traglast Load capacity	Kipplast Tilt load	Traglast Load capacity	Kipplast Tilt load	Traglast Load capacity	
9,0 m 30,0'	kg lb	*11.050 *24.600	*11.050 *24.600							*8800 *19.750	*8800 *19.750	5780 18'4"
7,5 m 25,0'	kg lb	*9750 *21.700	*9750 *21.700	*10 500 *23.050	8950 19.250					*7550 *16.750	6550 14.700	7270 23'6"
6,0 m 20,0'	kg lb	*10 400 *22.700	*10 400 *22.700	*11 100 *24.300	8800 18.950	9550 20.500	6250 13.400			*7000 *15.450	5350 11.900	8230 26'9"
4,5 m 15,0'	kg lb	*16.050 *34.500	13.000 28.100	*12.300 *26.600	8500 18.300	9400 20.250	6100 13.150			*6800 *15.000	4750 10.500	8820 28'10"
3,0 m 10,0'	kg lb			12.950 27.850	8100 17.500	9200 19.800	5950 12.800	7000	4550	*6850 *15.050	4450 9.850	9130 29'11"
1,5 m 5,0'	kg lb			12.600 27.100	7850 16.850	9050 19.450	5800 12.450	6950 15.000	4500 9.700	6750 14.900	4400 9.650	9180 30'1"
0 m 0'	kg lb	*9900 *23.700	*9900 *23.700	12.450 26.700	7650 16.550	8950 19.250	5700 12.250			6950 15.300	4500 9.900	8980 29'5"
-1,5 m -5,0'	kg lb	*14.250 *31.100	11.600 24.950	*11.650 *25.250	7650 16.500	8900 19.200	5700 12.250			*6900 *15.100	4850 10.700	8520 27'10"
-3,0 m -10,0'	kg lb	*10 900 *23.600	*10 900 *23.600	*9150 *19.550	7750 16.700	*6350	5800			*5950 *13.250	5700 12.650	7630 24'9"



ISO 10567:2007



*Die Last wird nicht durch die Kipplast, sondern durch die hydraulische Traglast begrenzt. Die angegebenen Lasten entsprechen der Norm ISO 10567:2007 für die Traglast von Hydraulikbaggern. Sie betragen maximal 87 % der hydraulischen Traglast oder 75 % der Kipplast. Das Gewicht aller zusätzlichen Hubeinrichtungen muss von den oben angegebenen Traglasten abgezogen werden. Die Traglasten gelten für eine auf festem, eben tragendem Grund stehende Maschine. Die Verwendung eines Arbeitsgeräte-Anbaupunkts zum Befördern/Heben von Gegenständen kann die Hubleistung der Maschine beeinträchtigen.

Die Traglast ändert sich bei den verschiedenen lieferbaren Bodenplatten um höchstens ±5 %.

Spezifische Produktbeschreibungen sind dem entsprechenden Betriebs- und Wartungshandbuch zu entnehmen.

Technische Daten Hydraulikbagger 330

Hubvermögen mit geradem Ausleger – Kontergewicht: 6700 kg (14.770 lb) – ohne Löffel, Schwerlast: Ein

L-Unterwagen

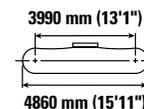
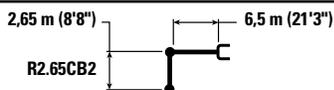

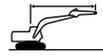
		4,5 m/15,0'		6,0 m/20,0'		7,5 m/25,0'		9,0 m/30,0'				mm ft/in
												
9,0 m 30,0'	kg lb	*11.050 *24.600	*11.050 *24.600							*8800 *19.750	*8800 *19.750	5780 18'4"
7,5 m 25,0'	kg lb	*9750 *21.700	*9750 *21.700	*10.500 *23.050	9050 19.450					*7550 *16.750	6600 14.850	7270 23'6"
6,0 m 20,0'	kg lb	*10.400 *22.700	*10.400 *22.700	*11.100 *24.300	8900 19.150	9650 20.750	6300 13.550			*7000 *15.450	5400 12.050	8230 26'9"
4,5 m 15,0'	kg lb	*16.050 *34.500	13.150 28.350	*12.300 *26.600	8600 18.500	9500 20.450	6200 13.300			*6800 *15.000	4800 10.650	8820 28'10"
3,0 m 10,0'	kg lb			13.100 28.150	8200 17.700	9300 20.050	6000 12.950	7100	4600	*6850 *15.050	4550 9950	9130 29'11"
1,5 m 5,0'	kg lb			12.750 27.450	7900 17.050	9150 19.700	5850 12.600	7050 15.150	4550 9800	6850 15.050	4450 9750	9180 30'1"
0 m 0'	kg lb	*9900 *23.700	*9900 *23.700	12.600 27.050	7750 16.700	9050 19.450	5750 12.400			7050 15.500	4550 10.050	8980 29'5"
-1,5 m -5,0'	kg lb	*14.250 *31.100	11.750 25.250	*11.650 *25.250	7750 16.650	9050 19.450	5750 12.400			*6900 *15.100	4900 10.850	8520 27'10"
-3,0 m -10,0'	kg lb	*10.900 *23.600	*10.900 *23.600	*9150 *19.550	7850 16.900	*6350	5850			*5950 *13.250	5750 12.800	7630 24'9"



ISO 10567:2007



* Die Last wird nicht durch die Kipplast, sondern durch die hydraulische Traglast begrenzt. Die angegebenen Lasten entsprechen der Norm ISO 10567:2007 für die Traglast von Hydraulikbaggern. Sie betragen maximal 87 % der hydraulischen Traglast oder 75 % der Kipplast. Das Gewicht aller zusätzlichen Hubeinrichtungen muss von den oben angegebenen Traglasten abgezogen werden. Die Traglasten gelten für eine auf festem, eben tragendem Grund stehende Maschine. Die Verwendung eines Arbeitsgeräte-Anbaupunkts zum Befördern/Heben von Gegenständen kann die Hubleistung der Maschine beeinträchtigen.

Die Traglast ändert sich bei den verschiedenen lieferbaren Bodenplatten um höchstens ±5 %.

Spezifische Produktbeschreibungen sind dem entsprechenden Betriebs- und Wartungshandbuch zu entnehmen.

Technische Daten Hydraulikbagger 330

Hubvermögen mit geradem Ausleger – Kontergewicht: 6700 kg (14.770 lb) – ohne Löffel, Schwerlast: Ein

L-Unterwagen

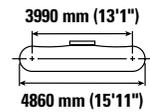
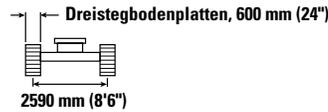
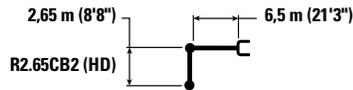

		4,5 m/15,0'		6,0 m/20,0'		7,5 m/25,0'		9,0 m/30,0'				mm ft/in
												
9,0 m 30,0'	kg lb	*11.050 *24.600	*11.050 *24.600							*8750 *19.700	*8750 *19.700	5780 18'4"
7,5 m 25,0'	kg lb	*9750 *21.700	*9750 *21.700	*10.500 *23.000	8750 18.750					*7550 *16.700	6350 14.250	7270 23'6"
6,0 m 20,0'	kg lb	*10.400 *22.650	*10.400 *22.650	*11.100 *24.250	8550 18.450	9250 19.900	6050 13.000			*7000 *15.450	5200 11.500	8230 26'9"
4,5 m 15,0'	kg lb	*16.000 *34.450	12.650 27.300	*12.250 *26.550	8250 17.750	9100 19.600	5950 12.750			*6800 *14.950	4600 10.150	8820 28'10"
3,0 m 10,0'	kg lb			12.550 27.500	7850 16.950	8900 19.200	5750 12.400	6800	4400	6650 14.650	4300 9500	9130 29'11"
1,5 m 5,0'	kg lb			12.200 26.250	7550 16.300	8750 18.800	5600 12.050	6750 14.450	4350 9350	6550 14.400	4250 9300	9180 30'1"
0 m 0'	kg lb	*9850 *23.700	*9850 *23.700	12.050 25.850	7400 15.950	8650 18.600	5500 11.850			6750 14.800	4350 9550	8980 29'5"
-1,5 m -5,0'	kg lb	*14.200 *31.000	11.250 24.150	*11.600 *25.150	7400 15.900	8650 18.600	5500 11.800			*6850 *15.050	4700 10.350	8520 27'10"
-3,0 m -10,0'	kg lb	*10.850 *23.450	*10.850 *23.450	*9100 *19.450	7500 16.150	*6350	5600			*5900 *13.150	5500 12.200	7630 24'9"

Hubvermögen mit geradem Ausleger – Kontergewicht: 6700 kg (14.770 lb) – ohne Löffel, Schwerlast: Ein

L-Unterwagen

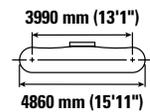
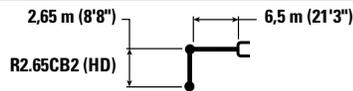

		4,5 m/15,0'		6,0 m/20,0'		7,5 m/25,0'		9,0 m/30,0'				mm ft/in
												
9,0 m 30,0'	kg lb	*11.050 *24.600	*11.050 *24.600							*8750 *19.700	*8750 *19.700	5780 18'4"
7,5 m 25,0'	kg lb	*9750 *21.700	*9750 *21.700	*10.500 *23.000	8800 18.850					*7550 *16.700	6400 14.350	7270 23'6"
6,0 m 20,0'	kg lb	*10.400 *22.650	*10.400 *22.650	*11.100 *24.250	8600 18.550	9300 20.000	6100 13.050			*7000 *15.450	5200 11.600	8230 26'9"
4,5 m 15,0'	kg lb	*16.000 *34.450	12.750 27.450	*12.250 *26.550	8300 17.850	9200 19.750	5950 12.800			*6800 *14.950	4650 10.250	8820 28'10"
3,0 m 10,0'	kg lb			12.650 27.150	7900 17.050	9000 19.300	5800 12.450	6850	4450	6700 14.750	4350 9550	9130 29'11"
1,5 m 5,0'	kg lb			12.300 26.450	7600 16.400	8800 18.950	5650 12.100	6750 14.550	4400 9400	6600 14.500	4250 9350	9180 30'1"
0 m 0'	kg lb	*9850 *23.700	*9850 *23.700	12.100 26.050	7450 16.050	8700 18.700	5550 11.900			6750 14.900	4400 9600	8980 29'5"
-1,5 m -5,0'	kg lb	*14.200 *31.000	11.300 24.300	*11.600 *25.150	7450 16.050	8700 18.700	5500 11.900			*6850 *15.050	4750 10.400	8520 27'10"
-3,0 m -10,0'	kg lb	*10.850 *23.450	*10.850 *23.450	*9100 *19.450	7550 16.250	*6350	5650			*5900 *13.150	5550 12.300	7630 24'9"



ISO 10567:2007



* Die Last wird nicht durch die Kipplast, sondern durch die hydraulische Traglast begrenzt. Die angegebenen Lasten entsprechen der Norm ISO 10567:2007 für die Traglast von Hydraulikbaggern. Sie betragen maximal 87 % der hydraulischen Traglast oder 75 % der Kipplast. Das Gewicht aller zusätzlichen Hubeinrichtungen muss von den oben angegebenen Traglasten abgezogen werden. Die Traglasten gelten für eine auf festem, eben tragendem Grund stehende Maschine. Die Verwendung eines Arbeitsgeräte-Anbaupunkts zum Befördern/Heben von Gegenständen kann die Hubleistung der Maschine beeinträchtigen.

Die Traglast ändert sich bei den verschiedenen lieferbaren Bodenplatten um höchstens $\pm 5\%$.

Spezifische Produktbeschreibungen sind dem entsprechenden Betriebs- und Wartungshandbuch zu entnehmen.

Technische Daten Hydraulikbagger 330

Hubvermögen mit geradem Ausleger – Kontergewicht: 6700 kg (14.770 lb) – ohne Löffel, Schwerlast: Ein

L-Unterwagen

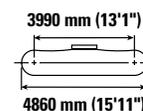
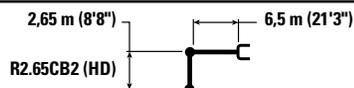

Auslegerhöhe Boom height	Einheit Unit	4,5 m/15,0'		6,0 m/20,0'		7,5 m/25,0'		9,0 m/30,0'		mm ft/in		
		HD	HD	HD	HD	HD	HD	HD	HD			
9,0 m 30,0'	kg lb	*11.050 *24.600	*11.050 *24.600							*8750 *19.700	*8750 *19.700	5780 18'4"
7,5 m 25,0'	kg lb	*9750 *21.700	*9750 *21.700	*10.500 *23.000	8850 19.050					*7550 *16.700	6450 14.500	7270 23'6"
6,0 m 20,0'	kg lb	*10.400 *22.650	*10.400 *22.650	*11.100 *24.250	8700 18.700	9400 20.200	6150 13.200			*7000 *15.450	5300 11.700	8230 26'9"
4,5 m 15,0'	kg lb	*16.000 *34.450	12.850 27.750	*12.250 *26.550	8350 18.050	9300 19.950	6000 12.950			*6800 *14.950	4700 10.350	8820 28'10"
3,0 m 10,0'	kg lb			12.750 27.450	8000 17.250	9100 19.550	5850 12.600	6900	4500	6750 14.900	4400 9650	9130 29'11"
1,5 m 5,0'	kg lb			12.450 26.700	7700 16.600	8900 19.150	5700 12.250	6850 14.750	4450 9550	6650 14.650	4300 9500	9180 30'1"
0 m 0'	kg lb	*9850 *23.700	*9850 *23.700	12.250 26.350	7550 16.250	8800 18.950	5600 12.050			6850 15.100	4450 9750	8980 29'5"
-1,5 m -5,0'	kg lb	*14.200 *31.000	11.450 24.550	*11.600 *25.150	7500 16.200	8800 18.900	5600 12.050			*6850 *15.050	4800 10.550	8520 27'10"
-3,0 m -10,0'	kg lb	*10.850 *23.450	*10.850 *23.450	*9100 *19.450	7650 16.450	*6350	5700			*5900 *13.150	5600 12.450	7630 24'9"

Hubvermögen mit geradem Ausleger – Kontergewicht: 6700 kg (14.770 lb) – ohne Löffel, Schwerlast: Ein

L-Unterwagen

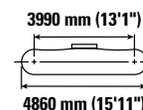
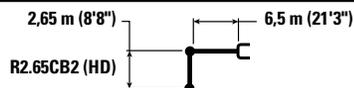

Auslegerhöhe Boom height	Einheit Unit	4,5 m/15,0'		6,0 m/20,0'		7,5 m/25,0'		9,0 m/30,0'		mm ft/in		
		HD	HD	HD	HD	HD	HD	HD	HD			
9,0 m 30,0'	kg lb	*11.050 *24.600	*11.050 *24.600							*8750 *19.700	*8750 *19.700	5780 18'4"
7,5 m 25,0'	kg lb	*9750 *21.700	*9750 *21.700	*10.500 *23.000	8950 19.200					*7550 *16.700	6500 14.650	7270 23'6"
6,0 m 20,0'	kg lb	*10.400 *22.650	*10.400 *22.650	*11.100 *24.250	8800 18.900	9550 20.450	6200 13.350			*7000 *15.450	5350 11.850	8230 26'9"
4,5 m 15,0'	kg lb	*16.000 *34.450	13.000 28.000	*12.250 *26.550	8450 18.250	9400 20.150	6100 13.100			*6800 *14.950	4750 10.450	8820 28'10"
3,0 m 10,0'	kg lb			12.900 27.800	8100 17.450	9200 19.750	5900 12.750	7000	4550	*6850 *15.000	4450 9800	9130 29'11"
1,5 m 5,0'	kg lb			12.550 27.050	7800 16.800	9000 19.400	5750 12.400	6950 14.900	4500 9650	6750 14.850	4350 9600	9180 30'1"
0 m 0'	kg lb	*9850 *23.700	*9850 *23.700	12.400 26.650	7650 16.450	8900 19.150	5650 12.200			6950 15.250	4500 9850	8980 29'5"
-1,5 m -5,0'	kg lb	*14.200 *31.000	11.550 24.850	*11.600 *25.150	7600 16.400	8900 19.150	5650 12.150			*6850 *15.050	4850 10.650	8520 27'10"
-3,0 m -10,0'	kg lb	*10.850 *23.450	*10.850 *23.450	*9100 *19.450	7700 16.600	*6350	5750			*5900 *13.150	5650 12.600	7630 24'9"



ISO 10567:2007



* Die Last wird nicht durch die Kipplast, sondern durch die hydraulische Traglast begrenzt. Die angegebenen Lasten entsprechen der Norm ISO 10567:2007 für die Traglast von Hydraulikbaggern. Sie betragen maximal 87 % der hydraulischen Traglast oder 75 % der Kipplast. Das Gewicht aller zusätzlichen Hubeinrichtungen muss von den oben angegebenen Traglasten abgezogen werden. Die Traglasten gelten für eine auf festem, eben tragendem Grund stehende Maschine. Die Verwendung eines Arbeitsgeräte-Anbaupunkts zum Befördern/Heben von Gegenständen kann die Hubleistung der Maschine beeinträchtigen.

Die Traglast ändert sich bei den verschiedenen lieferbaren Bodenplatten um höchstens ±5 %.

Spezifische Produktbeschreibungen sind dem entsprechenden Betriebs- und Wartungshandbuch zu entnehmen.

Hubvermögen mit geradem Ausleger – Kontergewicht: 6700 kg (14.770 lb) – ohne Löffel, Schwerlast: Ein

L-Unterwagen

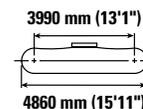
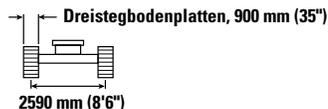
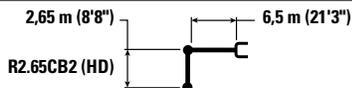

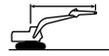
		4,5 m/15,0'		6,0 m/20,0'		7,5 m/25,0'		9,0 m/30,0'				mm ft/in
												
9,0 m 30,0'	kg lb	*11.050 *24.600	*11.050 *24.600							*8750 *19.700	*8750 *19.700	5780 18'4"
7,5 m 25,0'	kg lb	*9750 *21.700	*9750 *21.700	*10.500 *23.000	9050 19.400					*7550 *16.700	6600 14.800	7270 23'6"
6,0 m 20,0'	kg lb	*10.400 *22.650	*10.400 *22.650	*11.100 *24.250	8900 19.100	9650 20.700	6300 13.500			*7000 *15.450	5400 12.000	8230 26'9"
4,5 m 15,0'	kg lb	*16.000 *34.450	13.100 28.300	*12.250 *26.550	8550 18.400	9500 20.400	6150 13.250			*6800 *14.950	4800 10.600	8820 28'10"
3,0 m 10,0'	kg lb			13.050 28.100	8150 17.600	9300 20.000	6000 12.850	7100	4600	*6850 *15.000	4500 9900	9130 29'11"
1,5 m 5,0'	kg lb			12.700 27.350	7900 16.950	9100 19.600	5800 12.550	7000 15.100	4550 9750	6800 15.000	4400 9700	9180 30'1"
0 m 0'	kg lb	*9850 *23.700	*9850 *23.700	12.550 26.950	7700 16.650	9000 19.400	5700 12.350			7000 15.450	4550 9950	8980 29'5"
-1,5 m -5,0'	kg lb	*14.200 *31.000	11.700 25.150	*11.600 *25.150	7700 16.600	9000 19.350	5700 12.300			*6850 *15.050	4900 10.800	8520 27'10"
-3,0 m -10,0'	kg lb	*10.850 *23.450	*10.850 *23.450	*9100 *19.450	7800 16.800	*6350	5850			*5900 *13.150	5700 12.700	7630 24'9"



ISO 10567:2007



* Die Last wird nicht durch die Kipplast, sondern durch die hydraulische Traglast begrenzt. Die angegebenen Lasten entsprechen der Norm ISO 10567:2007 für die Traglast von Hydraulikbaggern. Sie betragen maximal 87 % der hydraulischen Traglast oder 75 % der Kipplast. Das Gewicht aller zusätzlichen Hubeinrichtungen muss von den oben angegebenen Traglasten abgezogen werden. Die Traglasten gelten für eine auf festem, eben tragendem Grund stehende Maschine. Die Verwendung eines Arbeitsgeräte-Anbaupunkts zum Befördern/Heben von Gegenständen kann die Hubleistung der Maschine beeinträchtigen.

Die Traglast ändert sich bei den verschiedenen lieferbaren Bodenplatten um höchstens ±5 %.

Spezifische Produktbeschreibungen sind dem entsprechenden Betriebs- und Wartungshandbuch zu entnehmen.

Technische Daten Hydraulikbagger 330

Hubvermögen mit geradem Ausleger – Kontergewicht: 6700 kg (14.770 lb) – ohne Löffel, Schwerlast: Ein

LN-Unterwagen

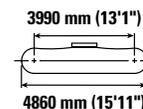
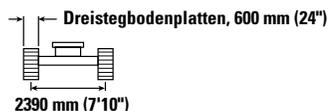

		3,0 m/10,0'		4,5 m/15,0'		6,0 m/20,0'		7,5 m/25,0'		9,0 m/30,0'				mm ft/in
														
10,5 m 35,0'	kg lb											*8500 *19.700	*8500 *19.700	4340 13'0"
9,0 m 30,0'	kg lb					*8200 *17.150	8150 *17.150					*6450 *14.500	*6450 *14.500	6560 20'11"
7,5 m 25,0'	kg lb					*8400 *18.600	8200 17.650	*7500 *15.050	5700 12.200			*5750 *12.700	5200 11.650	7900 25'7"
6,0 m 20,0'	kg lb			*8050 *17.650	*8050 *17.650	*8850 *19.400	8050 17.300	*8750 *18.900	5650 12.200			*5400 *11.900	4350 9650	8780 28'7"
4,5 m 15,0'	kg lb			*14.200 *29.050	11.850 25.550	*11.400 *24.500	7700 16.600	9150 19.700	5500 11.900	6900 *14.600	4150 8900	*5300 *11.650	3900 8600	9340 30'6"
3,0 m 10,0'	kg lb			*17.350 *37.350	10.950 23.650	12.650 27.150	7300 15.750	8950 19.250	5350 11.450	6800 14.600	4100 8750	*5350 *11.750	3650 8100	9630 31'6"
1,5 m 5,0'	kg lb			*12.250 *30.100	10.350 22.250	12.250 26.300	7000 15.050	8750 18.800	5150 11.100	6700 14.400	4000 8600	*5550 *12.200	3600 7900	9680 31'9"
0 m 0'	kg lb			*12.350 *29.200	10.100 21.700	12.000 25.750	6750 14.600	8600 18.500	5000 10.800	6650 14.300	3950 8450	*5950 *13.050	3700 8100	9500 31'1"
-1,5 m -5,0'	kg lb	*7050 *16.150	*7050 *16.150	*15.500 *33.700	10.100 21.700	11.900 25.600	6700 14.450	8550 18.400	5000 10.700	6650	3950	*6600 *14.550	3950 8650	9050 29'7"
-3,0 m -10,0'	kg lb			*12.500 *27.050	10.200 21.950	*10.150 *21.800	6750 14.550	*7650 *16.200	5050 10.850			*5750 *12.600	4450 9850	8320 27'2"



ISO 10567:2007



* Die Last wird nicht durch die Kipplast, sondern durch die hydraulische Traglast begrenzt. Die angegebenen Lasten entsprechen der Norm ISO 10567:2007 für die Traglast von Hydraulikbaggern. Sie betragen maximal 87 % der hydraulischen Traglast oder 75 % der Kipplast. Das Gewicht aller zusätzlichen Hubeinrichtungen muss von den oben angegebenen Traglasten abgezogen werden. Die Traglasten gelten für eine auf festem, eben tragendem Grund stehende Maschine. Die Verwendung eines Arbeitsgeräte-Anbaupunkts zum Befördern/Heben von Gegenständen kann die Hubleistung der Maschine beeinträchtigen.

Die Traglast ändert sich bei den verschiedenen lieferbaren Bodenplatten um höchstens ±5 %.

Spezifische Produktbeschreibungen sind dem entsprechenden Betriebs- und Wartungshandbuch zu entnehmen.

Technische Daten Hydraulikbagger 330

Hubvermögen mit geradem Ausleger – Kontergewicht: 6700 kg (14.770 lb) – ohne Löffel, Schwerlast: Ein

LN-Unterwagen

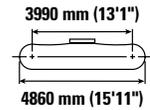
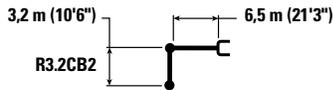

		3,0 m/10,0'		4,5 m/15,0'		6,0 m/20,0'		7,5 m/25,0'		9,0 m/30,0'				mm ft/in
														
10,5 m 35,0'	kg lb											*8500 *19.700	*8500 *19.700	4340 13'0"
9,0 m 30,0'	kg lb					*8200 *17.150	8200 *17.150					*6450 *14.500	*6450 *14.500	6560 20'11"
7,5 m 25,0'	kg lb					*8400 *18.600	8250 17.700	*7500 *15.050	5750 12.250			*5750 *12.700	5250 11.700	7900 25'7"
6,0 m 20,0'	kg lb			*8050 *17.650	*8050 *17.650	*8850 *19.400	8050 17.350	*8750 *18.900	5700 12.250			*5400 *11.900	4400 9750	8780 28'7"
4,5 m 15,0'	kg lb			*14.200 *29.050	11.900 25.700	*11.400 *24.500	7750 16.700	9200 19.800	5550 11.950	6900 *14.600	4200 8950	*5300 *11.650	3950 8650	9340 30'6"
3,0 m 10,0'	kg lb			*17.350 *37.350	11.050 23.800	12.700 27.300	7350 15.850	9000 19.350	5350 11.550	6850 14.700	4100 8800	*5350 *11.750	3700 8150	9630 31'6"
1,5 m 5,0'	kg lb			*12.250 *30.100	10.400 22.400	12.300 26.450	7000 15.150	8800 18.900	5200 11.150	6750 14.500	4000 8650	*5550 *12.200	3600 7950	9680 31'9"
0 m 0'	kg lb			*12.350 *29.200	10.150 21.850	12.050 25.950	6800 14.700	8650 18.600	5050 10.900	6700 14.350	3950 8550	*5950 *13.050	3700 8150	9500 31'1"
-1,5 m -5,0'	kg lb	*7050 *16.150	*7050 *16.150	*15.500 *33.700	10.150 21.800	12.000 25.750	6750 14.550	8600 18.500	5000 10.800	6700 14.350	4000 8650	*6600 *14.550	3950 8700	9050 29'7"
-3,0 m -10,0'	kg lb			*12.500 *27.050	10.250 22.100	*10.150 *21.800	6800 14.650	*7650 *16.200	5050 10.950			*5750 *12.600	4500 9.900	8320 27'2"



ISO 10567:2007



* Die Last wird nicht durch die Kipplast, sondern durch die hydraulische Traglast begrenzt. Die angegebenen Lasten entsprechen der Norm ISO 10567:2007 für die Traglast von Hydraulikbaggern. Sie betragen maximal 87 % der hydraulischen Traglast oder 75 % der Kipplast. Das Gewicht aller zusätzlichen Hubeinrichtungen muss von den oben angegebenen Traglasten abgezogen werden. Die Traglasten gelten für eine auf festem, eben tragendem Grund stehende Maschine. Die Verwendung eines Arbeitsgeräte-Anbaupunkts zum Befördern/Heben von Gegenständen kann die Hubleistung der Maschine beeinträchtigen.

Die Traglast ändert sich bei den verschiedenen lieferbaren Bodenplatten um höchstens ±5 %.

Spezifische Produktbeschreibungen sind dem entsprechenden Betriebs- und Wartungshandbuch zu entnehmen.

Technische Daten Hydraulikbagger 330

Hubvermögen mit geradem Ausleger – Kontergewicht: 6700 kg (14.770 lb) – ohne Löffel, Schwerlast: Ein

LN-Unterwagen

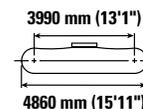
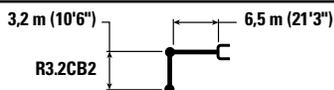

		3,0 m/10,0'		4,5 m/15,0'		6,0 m/20,0'		7,5 m/25,0'		9,0 m/30,0'				mm ft/in
														
10,5 m 35,0'	kg lb											*8500 *19.700	*8500 *19.700	4340 13'0"
9,0 m 30,0'	kg lb					*8200 *17.150	*8200 *17.150					*6450 *14.500	*6450 *14.500	6560 20'11"
7,5 m 25,0'	kg lb					*8400 *18.600	8300 17.900	*7500 *15.050	5800 12.400			*5750 *12.700	5300 11.850	7900 25'7"
6,0 m 20,0'	kg lb			*8050 *17.650	*8050 *17.650	*8850 *19.400	8150 17.550	*8750 *18.900	5750 12.350			*5400 *11.900	4450 9850	8780 28'7"
4,5 m 15,0'	kg lb			*14.200 *29.050	12.000 25.900	*11.400 *24.500	7800 16.850	9300 20.000	5600 12.050	7000 *14.600	4250 9050	*5300 *11.650	3950 8750	9340 30'6"
3,0 m 10,0'	kg lb			*17.350 *37.350	11.150 24.050	*12.800 27.600	7450 16.000	9100 19.550	5400 11.650	6900 14.850	4150 8900	*5350 *11.750	3750 8200	9630 31'6"
1,5 m 5,0'	kg lb			*12.250 *30.100	10.500 22.650	12.450 26.750	7100 15.300	8900 19.150	5250 11.250	6800 14.650	4050 8750	*5550 *12.200	3650 8050	9680 31'9"
0 m 0'	kg lb			*12.350 *29.200	10.250 22.100	12.200 26.250	6900 14.850	8750 18.800	5100 11.000	6750 14.550	4000 8650	*5950 *13.050	3750 8250	9500 31'1"
-1,5 m -5,0'	kg lb	*7050 *16.150	*7050 *16.150	*15.500 *33.700	10.250 22.050	12.150 26.050	6800 14.700	8700 18.700	5050 10.900	6750	4050	*6600 *14.550	4000 8800	9050 29'7"
-3,0 m -10,0'	kg lb			*12.500 *27.050	10.400 22.350	*10.150 *21.800	6900 14.800	*7650 *16.200	5100 11.050			*5750 *12.600	4550 10.050	8320 27'2"



ISO 10567:2007



* Die Last wird nicht durch die Kipplast, sondern durch die hydraulische Traglast begrenzt. Die angegebenen Lasten entsprechen der Norm ISO 10567:2007 für die Traglast von Hydraulikbaggern. Sie betragen maximal 87 % der hydraulischen Traglast oder 75 % der Kipplast. Das Gewicht aller zusätzlichen Hubeinrichtungen muss von den oben angegebenen Traglasten abgezogen werden. Die Traglasten gelten für eine auf festem, eben tragendem Grund stehende Maschine. Die Verwendung eines Arbeitsgeräte-Anbaupunkts zum Befördern/Heben von Gegenständen kann die Hubleistung der Maschine beeinträchtigen.

Die Traglast ändert sich bei den verschiedenen lieferbaren Bodenplatten um höchstens ±5 %.

Spezifische Produktbeschreibungen sind dem entsprechenden Betriebs- und Wartungshandbuch zu entnehmen.

Hubvermögen mit geradem Ausleger – Kontergewicht: 6700 kg (14.770 lb) – ohne Löffel, Schwerlast: Ein

LN-Unterwagen

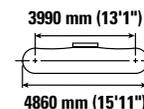
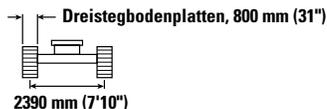
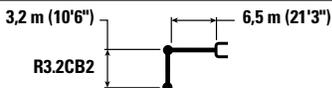

		3,0 m/10,0'		4,5 m/15,0'		6,0 m/20,0'		7,5 m/25,0'		9,0 m/30,0'				mm ft/in
														
10,5 m 35,0'	kg lb											*8500 *19.700	*8500 *19.700	4340 13'0"
9,0 m 30,0'	kg lb					*8200 *17.150	*8200 *17.150					*6450 *14.500	*6450 *14.500	6560 20'11"
7,5 m 25,0'	kg lb					*8400 *18.600	8400 18.050	*7500 *15.050	5850 12.500			*5750 *12.700	5350 11.950	7900 25'7"
6,0 m 20,0'	kg lb			*8050 *17.650	*8050 *17.650	*8850 *19.400	8250 17.700	*8750 *18.900	5800 12.500			*5400 *11.900	4500 9950	8780 28'7"
4,5 m 15,0'	kg lb			*14.200 *29.050	12.150 26.150	*11.400 *24.500	7900 17.000	9400 20.250	5650 12.200	7100 *14.600	4300 9150	*5300 *11.650	4000 8850	9340 30'6"
3,0 m 10,0'	kg lb			*17.350 *37.350	11.250 24.300	*12.800 *27.650	7500 16.200	9200 19.800	5500 11.800	7000 15.050	4200 9000	*5350 *11.750	3800 8300	9630 31'6"
1,5 m 5,0'	kg lb			*12.250 *30.100	10.600 22.900	12.600 27.050	7150 15.450	9000 19.350	5300 11.400	6900 14.850	4100 8850	*5550 *12.200	3700 8150	9680 31'9"
0 m 0'	kg lb			*12.350 *29.200	10.400 22.350	12.350 26.550	6950 15.000	8850 19.050	5150 11.150	6850 14.700	4050 8750	*5950 *13.050	3800 8350	9500 31'1"
-1,5 m -5,0'	kg lb	*7050 *16.150	*7050 *16.150	*15.500 *33.700	10.350 22.300	*12.200 26.350	6900 14.850	8800 18.950	5150 11.050	6850	4050	*6600 *14.550	4050 8900	9050 29'7"
-3,0 m -10,0'	kg lb			*12.500 *27.050	10.500 22.600	*10.150 *21.800	6950 15.000	*7650 *16.200	5200 11.200			*5750 *12.600	4600 10.150	8320 27'2"



ISO 10567:2007



* Die Last wird nicht durch die Kipplast, sondern durch die hydraulische Traglast begrenzt. Die angegebenen Lasten entsprechen der Norm ISO 10567:2007 für die Traglast von Hydraulikbaggern. Sie betragen maximal 87 % der hydraulischen Traglast oder 75 % der Kipplast. Das Gewicht aller zusätzlichen Hubeinrichtungen muss von den oben angegebenen Traglasten abgezogen werden. Die Traglasten gelten für eine auf festem, eben tragendem Grund stehende Maschine. Die Verwendung eines Arbeitsgeräte-Anbaupunkts zum Befördern/Heben von Gegenständen kann die Hubleistung der Maschine beeinträchtigen.

Die Traglast ändert sich bei den verschiedenen lieferbaren Bodenplatten um höchstens ±5 %.

Spezifische Produktbeschreibungen sind dem entsprechenden Betriebs- und Wartungshandbuch zu entnehmen.

Technische Daten Hydraulikbagger 330

Hubvermögen mit geradem Ausleger – Kontergewicht: 6700 kg (14.770 lb) – ohne Löffel, Schwerlast: Ein

LN-Unterwagen

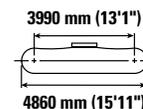
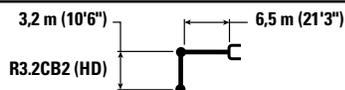

		3,0 m/10,0'		4,5 m/15,0'		6,0 m/20,0'		7,5 m/25,0'		9,0 m/30,0'				mm ft/in
														
10,5 m 35,0'	kg lb											*8450 *19.650	*8450 *19.650	4340 13'0"
9,0 m 30,0'	kg lb					*8150 *17.050	8100 *17.050					*6450 *14.400	*6450 *14.400	6560 20'11"
7,5 m 25,0'	kg lb					*8400 *18.500	8150 17.500	*7450 *14.950	5650 12.000			*5700 *12.600	5150 11.500	7900 25'7"
6,0 m 20,0'	kg lb			*8000 *17.550	*8000 *17.550	*8800 *19.300	7950 17.100	*8700 *18.800	5600 12.000			*5350 *11.850	4300 9500	8780 28'7"
4,5 m 15,0'	kg lb			*14.150 *28.900	11.750 25.350	*11.350 *24.350	7600 16.400	9100 19.500	5450 11.700	6800 *14.500	4100 8.700	*5250 *11.550	3800 8450	9340 30'6"
3,0 m 10,0'	kg lb			*17.200 *37.050	10.850 23.350	12.550 26.950	7200 15.550	8850 19.050	5250 11.250	6700 14.400	4000 8.550	*5300 *11.650	3600 7900	9630 31'6"
1,5 m 5,0'	kg lb			*12.200 *30.000	10.150 21.950	12.100 26.050	6850 14.800	8650 18.600	5050 10.850	6600 14.200	3900 8.400	*5500 *12.100	3500 7700	9680 31'9"
0 m 0'	kg lb			*12.350 *29.100	9950 21.350	11.850 25.500	6650 14.300	8500 18.250	4900 10.600	6550 14.100	3850 8.250	*5900 *12.950	3600 7900	9500 31'1"
-1,5 m -5,0'	kg lb	*7000 *16.050	*7000 *16.050	*15.350 *33.350	9900 21.350	11.800 25.300	6600 14.150	8450 18.150	4850 10.500	6550	3850	6500 14.350	3850 8.450	9050 29'7"
-3,0 m -10,0'	kg lb			*12.350 *26.650	10.050 21.600	*10.000 *21.500	6650 14.300	*7550 *15.950	4950 10.650			*5650 *12.350	4350 9.650	8320 27'2"



ISO 10567:2007



* Die Last wird nicht durch die Kipplast, sondern durch die hydraulische Traglast begrenzt. Die angegebenen Lasten entsprechen der Norm ISO 10567:2007 für die Traglast von Hydraulikbaggern. Sie betragen maximal 87 % der hydraulischen Traglast oder 75 % der Kipplast. Das Gewicht aller zusätzlichen Hubeinrichtungen muss von den oben angegebenen Traglasten abgezogen werden. Die Traglasten gelten für eine auf festem, eben tragendem Grund stehende Maschine. Die Verwendung eines Arbeitsgeräte-Anbaupunkts zum Befördern/Heben von Gegenständen kann die Hubleistung der Maschine beeinträchtigen.

Die Traglast ändert sich bei den verschiedenen lieferbaren Bodenplatten um höchstens ±5 %.

Spezifische Produktbeschreibungen sind dem entsprechenden Betriebs- und Wartungshandbuch zu entnehmen.

Technische Daten Hydraulikbagger 330

Hubvermögen mit geradem Ausleger – Kontergewicht: 6700 kg (14.770 lb) – ohne Löffel, Schwerlast: Ein

LN-Unterwagen

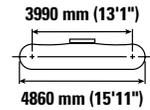
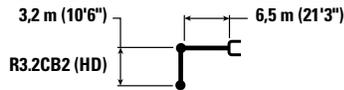

		3,0 m/10,0'		4,5 m/15,0'		6,0 m/20,0'		7,5 m/25,0'		9,0 m/30,0'				mm ft/in
														
10,5 m 35,0'	kg lb											*8450 *19.650	*8450 *19.650	4340 13'0"
9,0 m 30,0'	kg lb					*8150 *17.050	8150 *17.050					*6450 *14.400	*6450 *14.400	6560 20'11"
7,5 m 25,0'	kg lb					*8400 *18.500	8200 17.600	*7450 *14.950	5650 12.100			*5700 *12.600	5150 11.550	7900 25'7"
6,0 m 20,0'	kg lb			*8000 *17.550	*8000 *17.550	*8800 *19.300	8000 17.200	*8700 *18.800	5650 12.100			*5350 *11.850	4300 9550	8780 28'7"
4,5 m 15,0'	kg lb			*14.150 *28.900	11.800 25.500	*11.350 *24.350	7650 16.500	9150 19.650	5450 11.750	6850 *14.500	4100 8800	*5250 *11.550	3850 8500	9340 30'6"
3,0 m 10,0'	kg lb			*17.200 *37.050	10.900 23.500	12.600 27.100	7250 15.650	8900 19.150	5250 11.350	6750 14.500	4000 8600	*5300 *11.650	3600 7950	9630 31'6"
1,5 m 5,0'	kg lb			*12.200 *30.000	10.250 22.050	12.200 26.200	6900 14.850	8700 18.700	5100 10.950	6650 14.300	3950 8450	*5500 *12.100	3550 7750	9680 31'9"
0 m 0'	kg lb			*12.350 *29.100	10.000 21.500	11.950 25.650	6700 14.400	8550 18.400	4950 10.650	6600 14.200	3850 8350	*5900 *12.950	3600 7950	9500 31'1"
-1,5 m -5,0'	kg lb	*7000 *16.050	*7000 *16.050	*15.350 *33.350	10.000 21.450	11.850 25.500	6600 14.250	8500 18.300	4900 10.550	6600	3900	*6550 *14.450	3850 8500	9050 29'7"
-3,0 m -10,0'	kg lb			*12.350 *26.650	10.100 21.750	*10.000 *21.500	6700 14.400	*7550 *15.950	4950 10.700			*5650 *12.350	4400 9700	8320 27'2"



ISO 10567:2007



* Die Last wird nicht durch die Kipplast, sondern durch die hydraulische Traglast begrenzt. Die angegebenen Lasten entsprechen der Norm ISO 10567:2007 für die Traglast von Hydraulikbaggern. Sie betragen maximal 87 % der hydraulischen Traglast oder 75 % der Kipplast. Das Gewicht aller zusätzlichen Hubeinrichtungen muss von den oben angegebenen Traglasten abgezogen werden. Die Traglasten gelten für eine auf festem, eben tragendem Grund stehende Maschine. Die Verwendung eines Arbeitsgeräte-Anbaupunkts zum Befördern/Heben von Gegenständen kann die Hubleistung der Maschine beeinträchtigen.

Die Traglast ändert sich bei den verschiedenen lieferbaren Bodenplatten um höchstens ±5 %.

Spezifische Produktbeschreibungen sind dem entsprechenden Betriebs- und Wartungshandbuch zu entnehmen.

Technische Daten Hydraulikbagger 330

Hubvermögen mit geradem Ausleger – Kontergewicht: 6700 kg (14.770 lb) – ohne Löffel, Schwerlast: Ein

LN-Unterwagen

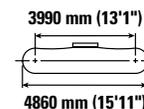
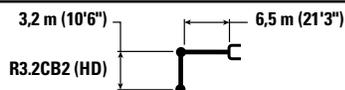

		3,0 m/10,0'		4,5 m/15,0'		6,0 m/20,0'		7,5 m/25,0'		9,0 m/30,0'				mm ft/in
														
10,5 m 35,0'	kg lb											*8450 *19.650	*8450 *19.650	4340 13'0"
9,0 m 30,0'	kg lb					*8150 *17.050	*8150 *17.050					*6450 *14.400	*6450 *14.400	6560 20'11"
7,5 m 25,0'	kg lb					*8400 *18.500	8250 17.750	*7450 *14.950	5700 12.200			*5700 *12.600	5200 11.650	7900 25'7"
6,0 m 20,0'	kg lb			*8000 *17.550	*8000 *17.550	*8800 *19.300	8100 17.400	*8700 *18.800	5700 12.200			*5350 *11.850	4350 9650	8780 28'7"
4,5 m 15,0'	kg lb			*14.150 *28.900	11.900 25.700	*11.350 *24.350	7750 16.650	*9250 19.850	5550 11.900	6900 *14.500	4150 8900	*5250 *11.550	3900 8600	9340 30'6"
3,0 m 10,0'	kg lb			*17.200 *37.050	11.000 23.750	*12.650 *27.400	7350 15.800	9000 19.350	5350 11.450	6850 14.650	4050 8700	*5300 *11.650	3650 8050	9630 31'6"
1,5 m 5,0'	kg lb			*12.200 *30.000	10.350 22.300	12.350 26.500	7000 15.050	8800 18.900	5150 11.050	6750 14.450	4000 8550	*5500 *12.100	3600 7850	9680 31'9"
0 m 0'	kg lb			*12.350 *29.100	10.100 21.750	12.100 25.950	6750 14.550	8650 18.800	5000 10.800	6650 14.350	3900 8450	*5900 *12.950	3650 8050	9500 31'1"
-1,5 m -5,0'	kg lb	*7000 *16.050	*7000 *16.050	*15.350 *33.350	10.100 21.700	12.000 25.800	6700 14.400	8600 18.500	4950 10.700	6700	3950	*6550 *14.450	3900 8600	9050 29'7"
-3,0 m -10,0'	kg lb			*12.300 *26.650	10.200 22.000	*10.000 *21.500	6750 14.550	*7550 *15.950	5000 10.850			*5650 *12.350	4450 9850	8320 27'2"



ISO 10567:2007



* Die Last wird nicht durch die Kipplast, sondern durch die hydraulische Traglast begrenzt. Die angegebenen Lasten entsprechen der Norm ISO 10567:2007 für die Traglast von Hydraulikbaggern. Sie betragen maximal 87 % der hydraulischen Traglast oder 75 % der Kipplast. Das Gewicht aller zusätzlichen Hubeinrichtungen muss von den oben angegebenen Traglasten abgezogen werden. Die Traglasten gelten für eine auf festem, eben tragendem Grund stehende Maschine. Die Verwendung eines Arbeitsgeräte-Anbaupunkts zum Befördern/Heben von Gegenständen kann die Hubleistung der Maschine beeinträchtigen.

Die Traglast ändert sich bei den verschiedenen lieferbaren Bodenplatten um höchstens ±5 %.

Spezifische Produktbeschreibungen sind dem entsprechenden Betriebs- und Wartungshandbuch zu entnehmen.

Hubvermögen mit geradem Ausleger – Kontergewicht: 6700 kg (14.770 lb) – ohne Löffel, Schwerlast: Ein

LN-Unterwagen

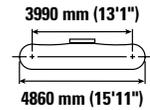
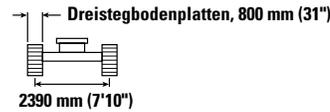
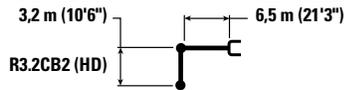

		3,0 m/10,0'		4,5 m/15,0'		6,0 m/20,0'		7,5 m/25,0'		9,0 m/30,0'				mm ft/in
														
10,5 m 35,0'	kg lb											*8450 *19.650	*8450 *19.650	4340 13'0"
9,0 m 30,0'	kg lb					*8150 *17.050	*8150 *17.050					*6450 *14.400	*6450 *14.400	6560 20'11"
7,5 m 25,0'	kg lb					*8400 *18.500	8350 17.900	*7450 *14.950	5800 12.350			*5700 *12.600	5250 11.800	7900 25'7"
6,0 m 20,0'	kg lb			*8000 *17.550	*8000 *17.550	*8800 *19.300	8150 17.550	*8700 *18.800	5750 12.350			*5350 *11.850	4400 9750	8780 28'7"
4,5 m 15,0'	kg lb			*14.150 *28.900	12.050 25.950	*11.350 *24.350	7800 16.850	9350 20.100	5600 12.000	7000 *14.500	4200 9000	*5250 *11.550	3950 8700	9340 30'6"
3,0 m 10,0'	kg lb			*17.200 *37.050	11.100 24.000	*12.650 *27.400	7400 15.950	9100 19.600	5400 11.600	6900 14.850	4100 8850	*5300 *11.650	3700 8150	9630 31'6"
1,5 m 5,0'	kg lb			*12.200 *30.000	10.450 22.550	12.450 26.800	7050 15.200	8900 19.150	5200 11.200	6800 14.650	4000 8650	*5500 *12.100	3600 7950	9680 31'9"
0 m 0'	kg lb			*12.350 *29.100	10.200 22.000	12.200 26.250	6850 14.750	8750 18.850	5050 10.900	6750 14.550	3950 8550	*5900 *12.950	3700 8150	9500 31'1"
-1,5 m -5,0'	kg lb	*7000 *16.050	*7000 *16.050	*15.350 *33.350	10.200 21.950	*12.050 26.100	6800 14.600	8700 18.700	5000 10.800	6750	4000	*6550 *14.450	3950 8700	9050 29'7"
-3,0 m -10,0'	kg lb			*12.300 *26.650	10.350 22.250	*10.000 *21.500	6850 14.700	*7550 *15.950	5100 10.950			*5650 *12.350	4500 9950	8320 27'2"



ISO 10567:2007



* Die Last wird nicht durch die Kipplast, sondern durch die hydraulische Traglast begrenzt. Die angegebenen Lasten entsprechen der Norm ISO 10567:2007 für die Traglast von Hydraulikbaggern. Sie betragen maximal 87 % der hydraulischen Traglast oder 75 % der Kipplast. Das Gewicht aller zusätzlichen Hubeinrichtungen muss von den oben angegebenen Traglasten abgezogen werden. Die Traglasten gelten für eine auf festem, eben tragendem Grund stehende Maschine. Die Verwendung eines Arbeitsgeräte-Anbaupunkts zum Befördern/Heben von Gegenständen kann die Hubleistung der Maschine beeinträchtigen.

Die Traglast ändert sich bei den verschiedenen lieferbaren Bodenplatten um höchstens ±5 %.

Spezifische Produktbeschreibungen sind dem entsprechenden Betriebs- und Wartungshandbuch zu entnehmen.

Technische Daten Hydraulikbagger 330

Hubvermögen mit geradem Ausleger – Kontergewicht: 6700 kg (14.770 lb) – ohne Löffel, Schwerlast: Ein

LN-Unterwagen

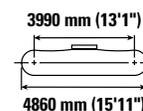
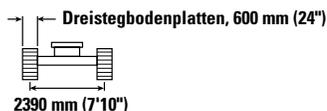
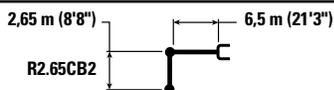

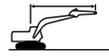
		4,5 m/15,0'		6,0 m/20,0'		7,5 m/25,0'		9,0 m/30,0'				mm ft/in
												
9,0 m 30,0'	kg lb	*11.050 *24.600	*11.050 *24.600							*8800 *19.750	8400 19.500	5780 18'4"
7,5 m 25,0'	kg lb	*9750 *21.700	*9750 *21.700	*10.500 *23.050	8100 17.350					*7550 *16.750	5900 13.200	7270 23'6"
6,0 m 20,0'	kg lb	*10.400 *22.700	*10.400 *22.700	*11.100 *24.300	7950 17.050	9250 19.850	5600 12.050			*7000 *15.450	4800 10.700	8230 26'9"
4,5 m 15,0'	kg lb	*16.050 *34.500	11.600 25.000	*12.300 *26.600	7600 16.400	9100 19.600	5500 11.800			*6800 *15.000	4250 9400	8820 28'10"
3,0 m 10,0'	kg lb			12.550 26.950	7250 15.650	8900 19.200	5300 11.450	6800	4100	6650 14.650	4000 8800	9130 29'11"
1,5 m 5,0'	kg lb			12.200 26.250	6950 15.000	8750 18.800	5150 11.100	6750 14.450	4050 8650	6550 14.400	3900 8600	9180 30'1"
0 m 0'	kg lb	*9900 *23.700	*9900 21.850	12.000 25.850	6800 14.650	8650 18.600	5050 10.900			6750 14.800	4000 8850	8980 29'5"
-1,5 m -5,0'	kg lb	*14.250 *31.100	10.250 22.000	*11.650 *25.250	6800 14.650	8650 18.550	5050 10.900			*6900 *15.100	4350 9550	8520 27'10"
-3,0 m -10,0'	kg lb	*10.900 *23.600	10.400 22.350	*9150 *19.550	6900 14.850	*6350	5200			*5950 *13.250	5100 11.300	7630 24'9"



ISO 10567:2007



* Die Last wird nicht durch die Kipplast, sondern durch die hydraulische Traglast begrenzt. Die angegebenen Lasten entsprechen der Norm ISO 10567:2007 für die Traglast von Hydraulikbaggern. Sie betragen maximal 87 % der hydraulischen Traglast oder 75 % der Kipplast. Das Gewicht aller zusätzlichen Hubeinrichtungen muss von den oben angegebenen Traglasten abgezogen werden. Die Traglasten gelten für eine auf festem, eben tragendem Grund stehende Maschine. Die Verwendung eines Arbeitsgeräte-Anbaupunkts zum Befördern/Heben von Gegenständen kann die Hubleistung der Maschine beeinträchtigen.

Die Traglast ändert sich bei den verschiedenen lieferbaren Bodenplatten um höchstens ±5 %.

Spezifische Produktbeschreibungen sind dem entsprechenden Betriebs- und Wartungshandbuch zu entnehmen.

Hubvermögen mit geradem Ausleger – Kontergewicht: 6700 kg (14.770 lb) – ohne Löffel, Schwerlast: Ein

LN-Unterwagen

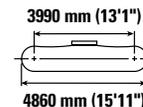
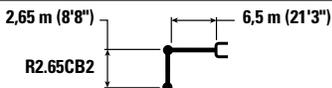

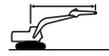
		4,5 m/15,0'		6,0 m/20,0'		7,5 m/25,0'		9,0 m/30,0'				mm ft/in
												
9,0 m 30,0'	kg lb	*11.050 *24.600	*11.050 *24.600							*8800 *19.750	8450 19600	5780 18'4"
7,5 m 25,0'	kg lb	*9750 *21.700	*9750 *21.700	*10.500 *23.050	8150 17.450					*7550 *16.750	5900 13.300	7270 23'6"
6,0 m 20,0'	kg lb	*10.400 *22.700	*10.400 *22.700	*11.100 *24.300	7950 17.150	9300 20.000	5650 12.100			*7000 *15.450	4850 10.750	8230 26'9"
4,5 m 15,0'	kg lb	*16.050 *34.500	11.650 25.150	*12.300 *26.600	7650 16.500	9150 19.700	5500 11.900			*6800 *15.000	4300 9500	8820 28'10"
3,0 m 10,0'	kg lb			12.600 27.150	7300 15.700	8950 19.300	5350 11.500	6850	4100	6700 14.750	4000 8850	9130 29'11"
1,5 m 5,0'	kg lb			12.300 26.400	7000 15.100	8800 18.950	5200 11.200	6750 14.550	4050 8700	6600 14.500	3950 8650	9180 30'1"
0 m 0'	kg lb	*9900 *23.700	*9900 22.000	12.100 26.000	6850 14.750	8700 18.700	5100 11.000			6750 14.900	4050 8900	8980 29'5"
-1,5 m -5,0'	kg lb	*14.250 *31.100	10.300 22.150	*11.650 *25.250	6850 14.700	8700 18.700	5100 10.950			*6900 *15.100	4350 9600	8520 27'10"
-3,0 m -10,0'	kg lb	*10.900 *23.600	10.450 22.500	*9150 *19.550	6950 14.950	*6350	5200			*5950 *13.250	5100 11.350	7630 24'9"



ISO 10567:2007



* Die Last wird nicht durch die Kipplast, sondern durch die hydraulische Traglast begrenzt. Die angegebenen Lasten entsprechen der Norm ISO 10567:2007 für die Traglast von Hydraulikbaggern. Sie betragen maximal 87 % der hydraulischen Traglast oder 75 % der Kipplast. Das Gewicht aller zusätzlichen Hubeinrichtungen muss von den oben angegebenen Traglasten abgezogen werden. Die Traglasten gelten für eine auf festem, eben tragendem Grund stehende Maschine. Die Verwendung eines Arbeitsgeräte-Anbaupunkts zum Befördern/Heben von Gegenständen kann die Hubleistung der Maschine beeinträchtigen.

Die Traglast ändert sich bei den verschiedenen lieferbaren Bodenplatten um höchstens ±5 %.

Spezifische Produktbeschreibungen sind dem entsprechenden Betriebs- und Wartungshandbuch zu entnehmen.

Technische Daten Hydraulikbagger 330

Hubvermögen mit geradem Ausleger – Kontergewicht: 6700 kg (14.770 lb) – ohne Löffel, Schwerlast: Ein

LN-Unterwagen

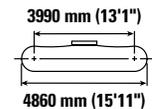
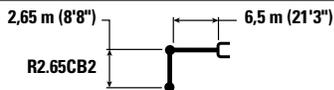

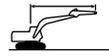
		4,5 m/15,0'		6,0 m/20,0'		7,5 m/25,0'		9,0 m/30,0'				mm ft/in
												
9,0 m 30,0'	kg lb	*11.050 *24.600	*11.050 *24.600							*8800 *19.750	8550 *19.750	5780 18'4"
7,5 m 25,0'	kg lb	*9750 *21.700	*9750 *21.700	*10.500 *23.050	8200 17.600					*7550 *16.750	5950 13.400	7270 23'6"
6,0 m 20,0'	kg lb	*10.400 *22.700	*10.400 *22.700	*11.100 *24.300	8050 17.300	9400 20.200	5700 12.250			*7000 *15.450	4900 10.850	8230 26'9"
4,5 m 15,0'	kg lb	*16.050 *34.500	11.750 25.400	*12.300 *26.600	7750 16.650	9250 19.900	5600 12.000			*6800 *15.000	4350 9600	8820 28'10"
3,0 m 10,0'	kg lb			12.750 27.450	7350 15.900	9050 19.500	5400 11.650	6900	4150	6750 14.900	4050 8950	9130 29'11"
1,5 m 5,0'	kg lb			12.400 26.700	7100 15.250	8900 19.150	5250 11.300	6850 14.750	4100 8800	6650 14.650	4000 8750	9180 30'1"
0 m 0'	kg lb	*9900 *23.700	*9900 22.250	12.250 26.300	6950 14.900	8800 18.900	5150 11.100			6850 15.050	4100 9000	8980 29'5"
-1,5 m -5,0'	kg lb	*14.250 *31.100	10.400 22.350	*11.650 *25.250	6900 14.900	8800 18.900	5150 11.100			*6900 *15.100	4400 9750	8520 27'10"
-3,0 m -10,0'	kg lb	*10.900 *23.600	10.550 22.750	*9150 *19.550	7000 15.100	*6350	5250			*5950 *13.250	5150 11.500	7630 24'9"



ISO 10567:2007



* Die Last wird nicht durch die Kipplast, sondern durch die hydraulische Traglast begrenzt. Die angegebenen Lasten entsprechen der Norm ISO 10567:2007 für die Traglast von Hydraulikbaggern. Sie betragen maximal 87 % der hydraulischen Traglast oder 75 % der Kipplast. Das Gewicht aller zusätzlichen Hubeinrichtungen muss von den oben angegebenen Traglasten abgezogen werden. Die Traglasten gelten für eine auf festem, eben tragendem Grund stehende Maschine. Die Verwendung eines Arbeitsgeräte-Anbaupunkts zum Befördern/Heben von Gegenständen kann die Hubleistung der Maschine beeinträchtigen.

Die Traglast ändert sich bei den verschiedenen lieferbaren Bodenplatten um höchstens ±5 %.

Spezifische Produktbeschreibungen sind dem entsprechenden Betriebs- und Wartungshandbuch zu entnehmen.

Hubvermögen mit geradem Ausleger – Kontergewicht: 6700 kg (14.770 lb) – ohne Löffel, Schwerlast: Ein

LN-Unterwagen

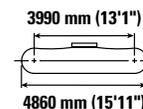
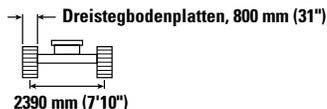
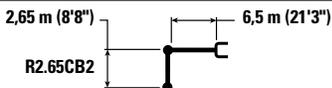

		4,5 m/15,0'		6,0 m/20,0'		7,5 m/25,0'		9,0 m/30,0'				mm ft/in
												
9,0 m 30,0'	kg lb	*11.050 *24.600	*11.050 *24.600							*8800 *19.750	8600 *19.750	5780 18'4"
7,5 m 25,0'	kg lb	*9750 *21.700	*9750 *21.700	*10.500 *23.050	8300 17.800					*7550 *16.750	6050 13.550	7270 23'6"
6,0 m 20,0'	kg lb	*10.400 *22.700	*10.400 *22.700	*11.100 *24.300	8100 17.500	9500 20.400	5750 12.350			*7000 *15.450	4950 11.000	8230 26'9"
4,5 m 15,0'	kg lb	*16.050 *34.500	11.900 25.650	*12.300 *26.600	7800 16.850	9350 20.150	5650 12.150			*6800 *15.000	4400 9700	8820 28'10"
3,0 m 10,0'	kg lb			12.900 27.750	7450 16.050	9200 19.750	5450 11.750	7000	4200	*6850 *15.050	4100 9050	9130 29'11"
1,5 m 5,0'	kg lb			12.550 27.000	7150 15.450	9000 19.350	5300 11.450	6950 14.900	4150 8900	6750 14.850	4050 8850	9180 30'1"
0 m 0'	kg lb	*9900 *23.700	*9900 22.500	12.400 26.600	7000 15.100	8900 19.150	5200 11.250			6950 15.250	4150 9100	8980 29'5"
-1,5 m -5,0'	kg lb	*14.250 *31.100	10.500 22.600	*11.650 *25.250	7000 15.050	8900 19.150	5200 11.250			*6900 *15.100	4450 9850	8520 27'10"
-3,0 m -10,0'	kg lb	*10.900 *23.600	10.700 23.000	*9150 *19.550	7100 15.250	*6350	5300			*5950 *13.250	5250 11.600	7630 24'9"



ISO 10567:2007



* Die Last wird nicht durch die Kipplast, sondern durch die hydraulische Traglast begrenzt. Die angegebenen Lasten entsprechen der Norm ISO 10567:2007 für die Traglast von Hydraulikbaggern. Sie betragen maximal 87 % der hydraulischen Traglast oder 75 % der Kipplast. Das Gewicht aller zusätzlichen Hubeinrichtungen muss von den oben angegebenen Traglasten abgezogen werden. Die Traglasten gelten für eine auf festem, eben tragendem Grund stehende Maschine. Die Verwendung eines Arbeitsgeräte-Anbaupunkts zum Befördern/Heben von Gegenständen kann die Hubleistung der Maschine beeinträchtigen.

Die Traglast ändert sich bei den verschiedenen lieferbaren Bodenplatten um höchstens ±5 %.

Spezifische Produktbeschreibungen sind dem entsprechenden Betriebs- und Wartungshandbuch zu entnehmen.

Technische Daten Hydraulikbagger 330

Hubvermögen mit geradem Ausleger – Kontergewicht: 6700 kg (14.770 lb) – ohne Löffel, Schwerlast: Ein

LN-Unterwagen

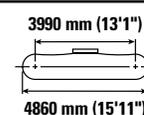
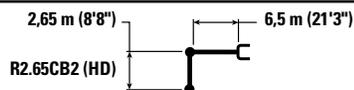

		4,5 m/15,0'		6,0 m/20,0'		7,5 m/25,0'		9,0 m/30,0'				mm ft/in
												
9,0 m 30,0'	kg lb	*11.050 *24.600	*11.050 *24.600							*8750 *19.700	8400 19.450	5780 18'4"
7,5 m 25,0'	kg lb	*9750 *21.700	*9750 *21.700	*10.500 *23.000	8050 17.300					*7550 *16.700	5850 13.150	7270 23'6"
6,0 m 20,0'	kg lb	*10.400 *22.650	*10.400 *22.650	*11.100 *24.250	7900 17.000	9250 19.800	5600 12.000			*7000 *15.450	4800 10.600	8230 26'9"
4,5 m 15,0'	kg lb	*16.000 *34.450	11.550 24.950	*12.250 *26.550	7600 16.350	9100 19.550	5450 11.750			*6800 *14.950	4250 9350	8820 28'10"
3,0 m 10,0'	kg lb			12.500 26.900	7200 15.550	8900 19.100	5300 11.400	6750	4050	6600 14.600	3950 8750	9130 29'11"
1,5 m 5,0'	kg lb			12.150 26.150	6900 14.900	8700 18.750	5150 11.050	6700 14.400	4000 8600	6500 14.350	3900 8550	9180 30'1"
0 m 0'	kg lb	*9850 *23.700	*9850 21.750	12.000 25.750	6750 14.600	8600 18.500	5050 10.850			6700 14.750	4000 8750	8980 29'5"
-1,5 m -5,0'	kg lb	*14.200 *31.000	10.150 21.900	*11.600 *25.150	6750 14.550	8600 18.500	5050 10.850			*6850 *15.050	4300 9500	8520 27'10"
-3,0 m -10,0'	kg lb	*10.850 *23.450	10.350 22.250	*9100 *19.450	6850 14.750	*6350	5150			*5900 *13.150	5050 11.200	7630 24'9"



ISO 10567:2007



* Die Last wird nicht durch die Kipplast, sondern durch die hydraulische Traglast begrenzt. Die angegebenen Lasten entsprechen der Norm ISO 10567:2007 für die Traglast von Hydraulikbaggern. Sie betragen maximal 87 % der hydraulischen Traglast oder 75 % der Kipplast. Das Gewicht aller zusätzlichen Hubeinrichtungen muss von den oben angegebenen Traglasten abgezogen werden. Die Traglasten gelten für eine auf festem, eben tragendem Grund stehende Maschine. Die Verwendung eines Arbeitsgeräte-Anbaupunkts zum Befördern/Heben von Gegenständen kann die Hubleistung der Maschine beeinträchtigen.

Die Traglast ändert sich bei den verschiedenen lieferbaren Bodenplatten um höchstens ±5 %.

Spezifische Produktbeschreibungen sind dem entsprechenden Betriebs- und Wartungshandbuch zu entnehmen.

Hubvermögen mit geradem Ausleger – Kontergewicht: 6700 kg (14.770 lb) – ohne Löffel, Schwerlast: Ein

LN-Unterwagen

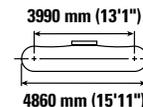
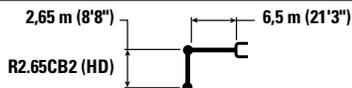

		4,5 m/15,0'		6,0 m/20,0'		7,5 m/25,0'		9,0 m/30,0'				mm ft/in
												
9,0 m 30,0'	kg lb	*11.050 *24.600	*11.050 *24.600							*8750 *19.700	8450 19.550	5780 18'4"
7,5 m 25,0'	kg lb	*9750 *21.700	*9750 *21.700	*10.500 *23.000	8100 17.400					*7550 *16.700	5900 13.200	7270 23'6"
6,0 m 20,0'	kg lb	*10.400 *22.650	*10.400 *22.650	*11.100 *24.250	7950 17.100	9300 19.900	5600 12.050			*7000 *15.450	4800 10.700	8230 26'9"
4,5 m 15,0'	kg lb	*16.000 *34.450	11.600 25.100	*12.250 *26.550	7600 16.450	9150 19.650	5500 11.800			*6800 *14.950	4250 9400	8820 28'10"
3,0 m 10,0'	kg lb			12.600 27.050	7250 15.650	8950 19.250	5300 11.450	6800	4100	6650 14.650	4000 8800	9130 29'11"
1,5 m 5,0'	kg lb			12.250 26.300	6950 15.000	8750 18.850	5150 11.100	6750 14.500	4000 8650	6550 14.400	3900 8600	9180 30'1"
0 m 0'	kg lb	*9850 *23.700	*9850 21.900	12.050 25.900	6800 14.700	8650 18.650	5050 10.900			6750 14.850	4000 8850	8980 29'5"
-1,5 m -5,0'	kg lb	*14.200 *31.000	10.250 22.000	*11.600 *25.150	6800 14.650	8650 18.600	5050 10.900			*6850 *15.050	4350 9550	8520 27'10"
-3,0 m -10,0'	kg lb	*10.850 *23.450	10.400 22.400	*9100 *19.450	6900 14.850	*6350	5200			*5900 *13.150	5100 11.300	7630 24'9"



ISO 10567:2007



* Die Last wird nicht durch die Kipplast, sondern durch die hydraulische Traglast begrenzt. Die angegebenen Lasten entsprechen der Norm ISO 10567:2007 für die Traglast von Hydraulikbaggern. Sie betragen maximal 87 % der hydraulischen Traglast oder 75 % der Kipplast. Das Gewicht aller zusätzlichen Hubeinrichtungen muss von den oben angegebenen Traglasten abgezogen werden. Die Traglasten gelten für eine auf festem, eben tragendem Grund stehende Maschine. Die Verwendung eines Arbeitsgeräte-Anbaupunkts zum Befördern/Heben von Gegenständen kann die Hubleistung der Maschine beeinträchtigen.

Die Traglast ändert sich bei den verschiedenen lieferbaren Bodenplatten um höchstens ±5 %.

Spezifische Produktbeschreibungen sind dem entsprechenden Betriebs- und Wartungshandbuch zu entnehmen.

Technische Daten Hydraulikbagger 330

Hubvermögen mit geradem Ausleger – Kontergewicht: 6700 kg (14.770 lb) – ohne Löffel, Schwerlast: Ein

LN-Unterwagen

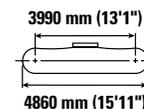
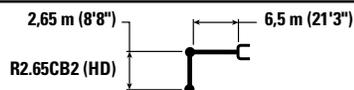

		4,5 m/15,0'		6,0 m/20,0'		7,5 m/25,0'		9,0 m/30,0'				mm ft/in
												
9,0 m 30,0'	kg lb	*11.050 *24.600	*11.050 *24.600							*8750 *19.700	8500 19700	5780 18'4"
7,5 m 25,0'	kg lb	*9750 *21.700	*9750 *21.700	*10.500 *23.000	8200 17.550					*7550 *16.700	5950 13.350	7270 23'6"
6,0 m 20,0'	kg lb	*10.400 *22.650	*10.400 *22.650	*11.100 *24.250	8000 17.250	9400 20.150	5700 12.200			*7000 *15.450	4850 10.800	8230 26'9"
4,5 m 15,0'	kg lb	*16.000 *34.450	11.750 25.300	*12.250 *26.550	7700 16.600	9250 19.850	5550 11.950			*6800 *14.950	4300 9500	8820 28'10"
3,0 m 10,0'	kg lb			12.700 27.350	7350 15.800	9050 19.450	5400 11.550	6900	4150	6750 14.850	4050 8900	9130 29'11"
1,5 m 5,0'	kg lb			12.400 26.600	7050 15.150	8850 19.100	5200 11.250	6800 14.650	4050 8750	6650 14.600	3950 8700	9180 30'1"
0 m 0'	kg lb	*9850 *23.700	*9850 22.150	12.200 26.200	6900 14.850	8750 18.850	5100 11.050			6800 15.000	4050 8950	8980 29'5"
-1,5 m -5,0'	kg lb	*14.200 *31.000	10.350 22.250	*11.600 *25.150	6850 14.800	8750 18.850	5100 11.000			*6850 *15.050	4400 9650	8520 27'10"
-3,0 m -10,0'	kg lb	*10.850 *23.450	10.500 22.600	*9100 *19.450	6950 15.000	*6350	5250			*5900 *13.150	5150 11.400	7630 24'9"



ISO 10567:2007



* Die Last wird nicht durch die Kipplast, sondern durch die hydraulische Traglast begrenzt. Die angegebenen Lasten entsprechen der Norm ISO 10567:2007 für die Traglast von Hydraulikbaggern. Sie betragen maximal 87 % der hydraulischen Traglast oder 75 % der Kipplast. Das Gewicht aller zusätzlichen Hubeinrichtungen muss von den oben angegebenen Traglasten abgezogen werden. Die Traglasten gelten für eine auf festem, eben tragendem Grund stehende Maschine. Die Verwendung eines Arbeitsgeräte-Anbaupunkts zum Befördern/Heben von Gegenständen kann die Hubleistung der Maschine beeinträchtigen.

Die Traglast ändert sich bei den verschiedenen lieferbaren Bodenplatten um höchstens ±5 %.

Spezifische Produktbeschreibungen sind dem entsprechenden Betriebs- und Wartungshandbuch zu entnehmen.

Hubvermögen mit geradem Ausleger – Kontergewicht: 6700 kg (14.770 lb) – ohne Löffel, Schwerlast: Ein

LN-Unterwagen

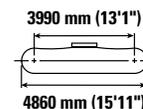
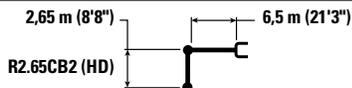

		4,5 m/15,0'		6,0 m/20,0'		7,5 m/25,0'		9,0 m/30,0'				mm ft/in
												
9,0 m 30,0'	kg lb	*11.050 *24.600	*11.050 *24.600							*8750 *19.700	8600 *19.700	5780 18'4"
7,5 m 25,0'	kg lb	*9750 *21.700	*9750 *21.700	*10.500 *23.000	8250 17.750					*7550 *16.700	6000 13.500	7270 23'6"
6,0 m 20,0'	kg lb	*10.400 *22.650	*10.400 *22.650	*11.100 *24.250	8100 17.450	9500 20.350	5750 12.300			*7000 *15.450	4900 10.900	8230 26'9"
4,5 m 15,0'	kg lb	*16.000 *34.450	11.850 25.550	*12.250 *26.550	7800 16.750	9350 20.100	5600 12.050			*6800 *14.950	4350 9650	8820 28'10"
3,0 m 10,0'	kg lb			12.850 27.650	7400 16.000	9150 19.700	5450 11.700	6950	4200	6800 15.000	4100 9000	9130 29'11"
1,5 m 5,0'	kg lb			12.500 26.900	7100 15.350	8950 19.300	5300 11.350	6900 14.850	4100 8850	6700 14.750	4000 8800	9180 30'1"
0 m 0'	kg lb	*9850 *23.700	*9850 22.400	12.350 26.500	6950 15.000	8850 19.050	5200 11.150			6900 15.200	4100 9050	8980 29'5"
-1,5 m -5,0'	kg lb	*14.200 *31.000	10.450 22.500	*11.600 *25.150	6950 14.950	8850 19.050	5200 11.150			*6850 *15.050	4450 9800	8520 27'10"
-3,0 m s10,0'	kg lb	*10.850 *23.450	10.650 22.900	*9100 *19.450	7050 15.200	*6350	5300			*5900 *13.150	5200 11.550	7630 24'9"



ISO 10567:2007



*Die Last wird nicht durch die Kipplast, sondern durch die hydraulische Traglast begrenzt. Die angegebenen Lasten entsprechen der Norm ISO 10567:2007 für die Traglast von Hydraulikbaggern. Sie betragen maximal 87 % der hydraulischen Traglast oder 75 % der Kipplast. Das Gewicht aller zusätzlichen Hubeinrichtungen muss von den oben angegebenen Traglasten abgezogen werden. Die Traglasten gelten für eine auf festem, eben tragendem Grund stehende Maschine. Die Verwendung eines Arbeitsgeräte-Anbaupunkts zum Befördern/Heben von Gegenständen kann die Hubleistung der Maschine beeinträchtigen.

Die Traglast ändert sich bei den verschiedenen lieferbaren Bodenplatten um höchstens ±5 %.

Spezifische Produktbeschreibungen sind dem entsprechenden Betriebs- und Wartungshandbuch zu entnehmen.

Technische Daten Hydraulikbagger 330

Löffelspezifikationen und Einsetzbarkeit

	Umlenkung	Breite		Kapazität		Gewicht		Laufwerk	Lang		Schmalspur	
		mm	"	m ³	yd. ³	kg	lb	Füllung	Standardausleger		Standardausleger	
								%	R3.2 (10'6")	R2.65 (8'8")	R3.2 (10'6")	R2.65 (8'8")
Bolzenbefestigung (kein Schnellwechsler)												
General Duty	CB	750	30	0,71	0,93	731	1611	100	●	●	●	●
	CB	1050	42	1,12	1,46	865	1906	100	●	●	●	●
	CB	1200	48	1,33	1,74	928	2047	100	●	●	●	●
	CB	1350	54	1,54	2,02	1011	2228	100	●	●	●	●
	CB	1500	60	1,76	2,30	1075	2370	100	●	●	⊙	●
General Duty	CB	600	24	0,52	0,68	659	1454	100	●	●	●	●
	CB	750	30	0,71	0,93	726	1601	100	●	●	●	●
	CB	1000	40	1,03	1,35	835	1841	100	●	●	●	●
	CB	1350	54	1,54	2,02	1005	2216	100	●	●	●	●
	CB	1500	60	1,76	2,30	1069	2357	100	●	●	⊙	●
Heavy Duty	CB	1350	54	1,54	2,02	1147	2528	100	●	●	⊙	●
	CB	1500	60	1,76	2,30	1245	2745	100	⊙	●	⊖	⊙
Severe Duty	CB	1350	54	1,56	2,04	1239	2731	90	●	●	●	●
Max. Last bei Bolzenbefestigung (Nutzlast plus Löffelgewicht)								kg	4605	5045	4200	4610
								lb	10.152	11.122	9.259	10.163
Schnellwechsler mit Bolzengreifer												
General Duty	CB	750	30	0,71	0,93	731	1611	100	●	●	●	●
	CB	1050	42	1,12	1,46	865	1906	100	●	●	●	●
	CB	1200	48	1,33	1,74	928	2047	100	●	●	●	●
	CB	1350	54	1,54	2,02	1011	2228	100	⊙	●	⊙	⊙
	CB	1500	60	1,76	2,30	1075	2370	100	⊖	⊙	⊖	⊖
General Duty	CB	600	24	0,52	0,68	659	1454	100	●	●	●	●
	CB	750	30	0,71	0,93	726	1601	100	●	●	●	●
	CB	1000	40	1,03	1,35	835	1841	100	●	●	●	●
	CB	1350	54	1,54	2,02	1005	2216	100	⊙	●	⊙	●
	CB	1500	60	1,76	2,30	1069	2357	100	⊙	⊙	⊖	⊙
	CB	1600	63	1,86	2,43	1099	2423	100	⊖	⊙	○	⊖
Heavy Duty	CB	1350	54	1,54	2,02	1147	2528	100	⊙	●	⊖	⊙
	CB	1500	60	1,76	2,30	1245	2745	100	⊖	⊙	○	⊖
Severe Duty	CB	1350	54	1,56	2,04	1239	2731	90	●	●	⊙	●
Maximale Last mit Schnellwechsler (Nutzlast + Löffel)								kg	4079	4519	3674	4084
								lb	8992	9962	8099	9003

Die angegebenen Lasten entsprechen der Norm EN474-5:2006 + A3:2013 für Hydraulikbagger und betragen maximal 87 % der hydraulischen Traglast oder 75 % der Kipplast bei auf der Standebene vollständig ausgefahrter Arbeitsausrüstung mit eingezogenem Löffel.

Löffelinhalt gemäß ISO 7451:2007.

Löffelgewicht mit langen Zahnspitzen.

Maximales Materialschüttgewicht:

- 2100 kg/m³(3500 lb/yd.³)
- ⊙ 1800 kg/m³(3000 lb/yd.³)
- ⊖ 1500 kg/m³(2500 lb/yd.³)
- 1200 kg/m³(2000 lb/yd.³)

Caterpillar empfiehlt die Verwendung geeigneter Arbeitsgeräte, um den Kunden die maximale Produktivität unserer Produkte zu gewährleisten. Die Verwendung von Arbeitsgeräten, einschließlich Löffeln, die außerhalb der Empfehlung und Technischen Daten von Caterpillar für Gewicht, Abmessungen, Volumenstrom, Druck usw. liegen, können zu einer nicht optimalen Leistung führen, einschließlich, Produktion, Standsicherheit, Zuverlässigkeit und der Langlebigkeit von Bauteilen. Nicht bestimmungsgemäße Verwendung eines Arbeitsgeräts führt zum Ausbogen, Ausbrechen, Verdrehen und verkürzt die Lebensdauer von Ausleger und Stiel.

(Fortsetzung nächste Seite)

Löffel – technische Daten und Kompatibilität (Fortsetzung)

	Umlenkung	Breite		Kapazität		Gewicht		Laufwerk	Lang		Schmalspur		
		mm	"	m ³	yd, ³	kg	lb	Füllung %	Standardausleger		Standardausleger		
									R3,2 (10'6")	R2,65 (8'8")	R3,2 (10'6")	R2,65 (8'8")	
Mit Schnellwechsler CW-40													
General Duty	CB	750	30	0,71	0,93	634	1399	100	●	●	●	●	
	CB	900	36	0,91	1,19	730	1610	100	●	●	●	●	
	CB	1050	42	1,12	1,46	806	1777	100	●	●	●	●	
	CB	1200	48	1,33	1,74	870	1918	100	●	●	●	●	
	CB	1350	54	1,54	2,02	951	2097	100	●	●	⊙	●	
	CB	1500	60	1,76	2,30	1017	2242	100	⊙	●	⊖	⊙	
	CB	1650	66	1,97	2,58	1099	2422	100	⊖	⊙	⊖	⊖	
Heavy Duty	CB	1050	42	1,12	1,46	945	2083	100	●	●	●	●	
	CB	1350	54	1,54	2,02	1088	2398	100	●	●	⊙	●	
	CB	1650	66	1,97	2,58	1258	2774	100	⊖	⊙	○	⊖	
Severe Duty	CB	1050	42	1,13	1,48	1013	2233	100	●	●	●	●	
	CB	1350	54	1,56	2,04	1201	2647	100	⊙	●	⊙	●	
GD-Vorsteckmesser	CB	1200	48	1,29	1,69	894	1971	100	●	●	●	●	
	CB	1300	51	1,44	1,88	960	2117	100	●	●	●	●	
	CB	1400	55	1,57	2,05	1003	2211	100	●	●	⊙	●	
	CB	1500	59	1,71	2,24	1047	2308	100	⊙	●	⊖	⊙	
	CB	1600	63	1,86	2,43	1113	2453	100	⊙	⊙	⊖	⊙	
Maximale Last mit Schnellwechsler (Nutzlast + Löffel)									kg	4312	4752	3907	4317
									lb	9506	10,476	8613	9517
Mit Schnellwechsler CW-45													
General Duty	CB	1500	60	1,76	2,30	1075	2370	100	⊙	●	⊖	⊙	
	CB	1650	66	1,97	2,58	1159	2555	100	⊖	⊙	○	⊖	
Heavy Duty	CB	1350	54	1,54	2,02	1148	2530	100	⊙	●	⊖	⊙	
	CB	1500	60	1,76	2,30	1245	2746	100	⊖	⊙	⊖	⊖	
	CB	1650	66	1,97	2,58	1318	2906	100	⊖	⊖	○	⊖	
Maximale Last mit Schnellwechsler (Nutzlast + Löffel)									kg	4170	4610	3765	4175
									lb	9193	10,163	8300	9204
Mit Schnellwechsler CW-45S													
General Duty	CB	750	30	0,71	0,93	693	1529	100	●	●	●	●	
	CB	1350	54	1,54	2,02	1009	2224	100	●	●	⊙	●	
	CB	1500	60	1,76	2,30	1074	2368	100	⊙	●	⊖	⊙	
	CB	1050	42	1,12	1,46	948	2090	100	●	●	●	●	
	CB	1350	54	1,54	2,02	1144	2521	100	⊙	●	⊙	⊙	
	CB	1500	60	1,76	2,30	1243	2741	100	⊖	⊙	⊖	⊖	
	CB	1650	66	1,97	2,58	1316	2902	100	⊖	⊖	○	⊖	
Maximale Last mit Schnellwechsler (Nutzlast + Löffel)									kg	4200	4640	3795	4205
									lb	9259	10,229	8367	9270

Die angegebenen Lasten entsprechen der Norm EN474-5:2006 + A3:2013 für Hydraulikbagger und betragen maximal 87 % der hydraulischen Traglast oder 75 % der Kipplast bei auf der Standebene vollständig ausgefahrener Arbeitsausrüstung mit eingezogenem Löffel, Löffelinhalt gemäß ISO 7451:2007, Löffelgewicht mit langen Zahnspitzen,

Maximales Materialschüttgewicht:

- 2100 kg/m³(3500 lb/yd,³)
- ⊙ 1800 kg/m³(3000 lb/yd,³)
- ⊖ 1500 kg/m³(2500 lb/yd,³)
- 1200 kg/m³(2000 lb/yd,³)

Caterpillar empfiehlt die Verwendung geeigneter Arbeitsgeräte, um den Kunden die maximale Produktivität unserer Produkte zu gewährleisten. Die Verwendung von Arbeitsgeräten, einschließlich Löffeln, die außerhalb der Empfehlung und Technischen Daten von Caterpillar für Gewicht, Abmessungen, Volumenstrom, Druck usw. liegen, können zu einer nicht optimalen Leistung führen, einschließlich, Produktion, Standsicherheit, Zuverlässigkeit und der Langlebigkeit von Bauteilen. Nicht bestimmungsgemäße Verwendung eines Arbeitsgeräts führt zum Ausbogen, Ausbrechen, Verdrehen und verkürzt die Lebensdauer von Ausleger und Stiel,

(Fortsetzung nächste Seite)

Technische Daten Hydraulikbagger 330

Löffel – technische Daten und Kompatibilität (Fortsetzung)

	Umlenkung	Breite		Kapazität		Gewicht		Laufwerk	Lang		Schmalspur	
		mm	"	m ³	yd, ³	kg	lb	Füllung	Standardausleger		Standardausleger	
								%	R3,2 (10'6")	R2,65 (8'8")	R3,2 (10'6")	R2,65 (8'8")
BOLZENBEFESTIGUNG TRS23 S70												
General Duty – Planieren	CB	2000	79	1,60	2,09	1004	2213	100	⊖	⊙	⊖	⊙
General Duty – Graben	CB	1500	59	1,50	1,96	1289	2842	100	⊖	⊙	○	⊖
	CB	1580	62	1,60	2,09	1339	2952	100	⊖	⊙	○	⊖
Max, Last bei Bolzenbefestigung (Nutzlast plus Löffelgewicht)								kg	3738	4178	3333	3743
								lb	8241	9211	7348	8252
Mit S70 TRS23 S70												
General Duty – Planieren	CB	2000	79	1,60	2,09	1004	2213	100	⊖	⊙	○	⊖
General Duty – Graben	CB	1500	59	1,50	1,96	1289	2842	100	⊖	⊙	○	⊖
	CB	1580	62	1,60	2,09	1339	2952	100	○	⊖	◇	○
Max, Last bei Bolzenbefestigung (Nutzlast plus Löffelgewicht)								kg	3514	3954	3109	3519
								lb	7747	8717	6854	7758
BOLZENBEFESTIGUNG TRS23 S80												
General Duty – Planieren	CB	2000	79	1,60	2,09	1084	2390	100	⊖	⊙	○	⊖
General Duty – Graben	CB	1500	59	1,50	1,96	1340	2954	100	⊖	⊙	○	⊖
	CB	1580	62	1,60	2,09	1390	3064	100	○	⊖	○	○
Max, Last bei Bolzenbefestigung (Nutzlast plus Löffelgewicht)								kg	3655	4095	3250	3660
								lb	8058	9028	7165	8069
Mit S80 TRS23 S80												
General Duty – Planieren	CB	2000	79	1,60	2,09	1084	2,390	100	○	⊖	◇	○
General Duty – Graben	CB	1500	59	1,50	1,96	1340	2,954	100	○	⊖	◇	○
	CB	1580	62	1,60	2,09	1390	3,064	100	○	⊖	◇	○
Max, Last bei Bolzenbefestigung (Nutzlast plus Löffelgewicht)								kg	3237	3677	2832	3242
								lb	7136	8106	6243	7147
BOLZENBEFESTIGUNG TRS23 HCS70/55												
General Duty – Planieren	CB	2000	79	1,60	2,09	982	2165	100	⊖	⊙	○	⊖
General Duty – Grabenaushub	CB	770	30	0,85	1,11	686	1512	100	●	●	●	●
General Duty – Graben	CB	1500	59	1,50	1,96	1280	2822	100	⊖	⊙	○	⊖
	CB	1580	62	1,60	2,09	1337	2948	100	⊖	⊖	○	⊖
Max, Last bei Bolzenbefestigung (Nutzlast plus Löffelgewicht)								kg	3627	4067	3222	3632
								lb	7996	8966	7103	8007
HCS70/55 TRS23 HCS70/55												
General Duty – Planieren	CB	2000	79	1,60	2,09	982	2165	100	⊖	⊖	○	⊖
General Duty – Grabenaushub	CB	770	30	0,85	1,11	686	1512	100	●	●	●	●
General Duty – Graben	CB	1500	59	1,50	1,96	1280	2822	100	○	⊖	◇	○
	CB	1580	62	1,60	2,09	1337	2948	100	○	⊖	◇	○
Max, Last bei Bolzenbefestigung (Nutzlast plus Löffelgewicht)								kg	3276	3716	2871	3281
								lb	7222	8192	6329	7233

Die angegebenen Lasten entsprechen der Norm EN474-5:2006 + A3:2013 für Hydraulikbagger und betragen maximal 87 % der hydraulischen Traglast oder 75 % der Kipplast bei auf der Standebene vollständig ausgefahrener Arbeitsausrüstung mit eingezogenem Löffel, Löffelinhalt gemäß ISO 7451:2007, Löffelgewicht mit langen Zahnsitzen,

Maximales Materialschüttgewicht:

- 2100 kg/m³(3500 lb/yd,³)
- ⊙ 1800 kg/m³(3000 lb/yd,³)
- ⊖ 1500 kg/m³(2500 lb/yd,³)
- 1200 kg/m³(2000 lb/yd,³)
- ◇ 900 kg/m³ (1500 lb/yd³)

Caterpillar empfiehlt die Verwendung geeigneter Arbeitsgeräte, um den Kunden die maximale Produktivität unserer Produkte zu gewährleisten. Die Verwendung von Arbeitsgeräten, einschließlich Löffeln, die außerhalb der Empfehlung und Technischen Daten von Caterpillar für Gewicht, Abmessungen, Volumenstrom, Druck usw. liegen, können zu einer nicht optimalen Leistung führen, einschließlich, Produktion, Standsicherheit, Zuverlässigkeit und der Langlebigkeit von Bauteilen. Nicht bestimmungsgemäße Verwendung eines Arbeitsgeräts führt zum Ausbogen, Ausbrechen, Verdrehen und verkürzt die Lebensdauer von Ausleger und Stiel,

(Fortsetzung nächste Seite)

Löffel – technische Daten und Kompatibilität (Fortsetzung)

	Umlenkung	Laufwerk							Lang			Schmalspur		
		Breite		Kapazität		Gewicht		Füllung	Verstellausleger			Verstellausleger		
		mm	"	m ³	yd. ³	kg	lb	%	R3.75 (12'2")	R3.2 (10'6")	R2.65 (8'8")	R3.75 (12'2")	R3.2 (10'6")	R2.65 (8'8")
Bolzenbefestigung (kein Schnellwechsler)														
General Duty	CB	750	30	0,71	0,93	731	1611	100	●	●	●	●	●	●
	CB	1050	42	1,12	1,46	865	1906	100	●	●	●	●	●	●
	CB	1200	48	1,33	1,74	928	2047	100	●	●	●	⊙	●	●
	CB	1350	54	1,54	2,02	1011	2228	100	⊙	●	●	⊖	⊙	●
	CB	1500	60	1,76	2,30	1075	2370	100	⊖	⊙	⊙	○	⊖	⊙
	CB	600	24	0,52	0,68	659	1454	100	●	●	●	●	●	●
	CB	750	30	0,71	0,93	726	1601	100	●	●	●	●	●	●
	CB	1000	40	1,03	1,35	835	1841	100	●	●	●	●	●	●
	CB	1350	54	1,54	2,02	1005	2216	100	⊙	●	●	⊖	⊙	●
	CB	1500	60	1,76	2,30	1069	2357	100	⊖	⊙	⊙	○	⊖	⊙
CB	1600	63	1,86	2,43	1099	2423	100	◇	○	⊖	◇	◇	○	
Heavy Duty	CB	1350	54	1,54	2,02	1147	2528	100	⊖	⊙	●	○	⊖	⊙
	CB	1500	60	1,76	2,30	1245	2745	100	○	⊖	⊙	○	○	⊖
Severe Duty	CB	1350	54	1,56	2,04	1239	2731	90	⊙	●	●	⊖	⊙	●
Max. Last bei Bolzenbefestigung (Nutzlast plus Löffelgewicht)								kg	3719	4147	4545	3339	3738	4105
								lb	8199	9142	10.020	7361	8241	9050
Schnellwechsler mit Bolzengreifer														
General Duty	CB	750	30	0,71	0,93	731	1611	100	●	●	●	●	●	●
	CB	1050	42	1,12	1,46	865	1906	100	●	●	●	⊙	●	●
	CB	1200	48	1,33	1,74	928	2047	100	⊖	●	●	○	⊙	⊙
	CB	1350	54	1,54	2,02	1011	2228	100	○	⊖	⊙	○	⊖	⊖
	CB	1500	60	1,76	2,30	1075	2370	100	○	⊖	⊖	◇	⊖	⊖
	CB	600	24	0,52	0,68	659	1454	100	●	●	●	●	●	●
	CB	750	30	0,71	0,93	726	1601	100	●	●	●	●	●	●
	CB	1000	40	1,03	1,35	835	1841	100	●	●	●	●	●	●
	CB	1350	54	1,54	2,02	1005	2216	100	○	⊖	⊙	○	⊖	⊖
	CB	1500	60	1,76	2,30	1069	2357	100	○	⊖	⊖	◇	○	⊖
CB	1600	63	1,86	2,43	1099	2423	100	◇	○	⊖	◇	◇	○	
Heavy Duty	CB	1350	54	1,54	2,02	1147	2528	100	○	⊖	⊙	◇	○	⊖
	CB	1500	60	1,76	2,30	1245	2745	100	◇	○	⊖	◇	◇	○
Severe Duty	CB	1350	54	1,56	2,04	1239	2731	90	○	⊖	⊙	◇	○	⊖
Maximale Last mit Schnellwechsler (Nutzlast + Löffel)								kg	3193	3620	4019	2813	3212	3579
								lb	7039	7982	8860	6201	7080	7890

Die angegebenen Lasten entsprechen der Norm EN474-5:2006 + A3:2013 für Hydraulikbagger und betragen maximal 87 % der hydraulischen Traglast oder 75 % der Kipplast bei auf der Standebene vollständig ausgefahrter Arbeitsausrüstung mit eingezogenem Löffel.

Löffelinhalt gemäß ISO 7451:2007.

Löffelgewicht mit langen Zahnsitzen.

Maximales Materialschüttgewicht:

● 2100 kg/m³(3500 lb/yd.³)

⊙ 1800 kg/m³(3000 lb/yd.³)

⊖ 1500 kg/m³(2500 lb/yd.³)

○ 1200 kg/m³(2000 lb/yd.³)

◇ 900 kg/m³ (1500 lb/yd.³)

Caterpillar empfiehlt die Verwendung geeigneter Arbeitsgeräte, um den Kunden die maximale Produktivität unserer Produkte zu gewährleisten. Die Verwendung von Arbeitsgeräten, einschließlich Löffeln, die außerhalb der Empfehlung und Technischen Daten von Caterpillar für Gewicht, Abmessungen, Volumenstrom, Druck usw. liegen, können zu einer nicht optimalen Leistung führen, einschließlich, Produktion, Standsicherheit, Zuverlässigkeit und der Langlebigkeit von Bauteilen. Nicht bestimmungsgemäße Verwendung eines Arbeitsgeräts führt zum Ausbogen, Ausbrechen, Verdrehen und verkürzt die Lebensdauer von Ausleger und Stiel.

(Fortsetzung nächste Seite)

Technische Daten Hydraulikbagger 330

Löffel – technische Daten und Kompatibilität (Fortsetzung)

	Umlenkung	Laufwerk							Lang			Schmalspur		
		Breite		Kapazität		Gewicht		Füllung	Verstellausleger			Verstellausleger		
		mm	"	m ³	yd. ³	kg	lb	%	R3.75 (12'2")	R3.2 (10'6")	R2.65 (8'8")	R3.75 (12'2")	R3.2 (10'6")	R2.65 (8'8")
Mit Schnellwechsler CW-40														
General Duty	CB	750	30	0,71	0,93	634	1399	100	●	●	●	●	●	●
	CB	900	36	0,91	1,19	730	1610	100	●	●	●	●	●	●
	CB	1050	42	1,12	1,46	806	1777	100	●	●	●	●	●	●
	CB	1200	48	1,33	1,74	870	1918	100	⊙	●	●	⊖	⊙	●
	CB	1350	54	1,54	2,02	951	2097	100	⊖	⊙	●	○	⊖	⊙
	CB	1500	60	1,76	2,30	1017	2242	100	○	⊖	⊙	○	○	⊖
	CB	1650	66	1,97	2,58	1099	2422	100	○	○	⊖	◇	○	⊖
Heavy Duty	CB	1050	42	1,12	1,46	945	2083	100	●	●	●	⊙	●	●
	CB	1350	54	1,54	2,02	1088	2398	100	⊖	⊙	●	○	⊖	⊙
	CB	1650	66	1,97	2,58	1258	2774	100	◇	○	⊖	◇	◇	○
Severe Duty	CB	1050	42	1,13	1,48	1013	2233	100	●	●	●	⊙	●	●
	CB	1350	54	1,56	2,04	1201	2647	100	⊖	⊖	⊙	○	⊖	⊖
GD-Vorsteckmesser	CB	1200	48	1,29	1,69	894	1971	100	⊙	●	●	⊖	⊙	●
	CB	1300	51	1,44	1,88	960	2117	100	⊙	●	●	⊖	⊙	⊙
	CB	1400	55	1,57	2,05	1003	2211	100	⊖	⊙	●	○	⊖	⊙
	CB	1500	59	1,71	2,24	1047	2308	100	○	⊖	⊙	○	○	⊖
	CB	1600	63	1,86	2,43	1113	2453	100	○	⊖	⊖	◇	○	⊖
Max. Last bei Bolzenbefestigung (Nutzlast plus Löffelgewicht)								kg	3426	3854	4252	3046	3445	3812
								lb	7553	8496	9374	6716	7595	8404
Mit Schnellwechsler CW-45														
General Duty	CB	1500	60	1,76	2,30	1075	2370	100	○	⊖	⊙	◇	○	⊖
	CB	1650	66	1,97	2,58	1159	2555	100	◇	○	⊖	◇	◇	○
Heavy Duty	CB	1350	54	1,54	2,02	1148	2530	100	○	⊖	⊙	◇	○	⊖
	CB	1500	60	1,76	2,30	1245	2746	100	○	○	⊖	◇	○	○
	CB	1650	66	1,97	2,58	1318	2906	100	◇	○	⊖	X	◇	○
Maximale Last mit Schnellwechsler (Nutzlast + Löffel)								kg	3284	3712	4110	2904	3303	3670
								lb	7240	8183	9061	6402	7282	8091
Mit Schnellwechsler CW-45S														
General Duty	CB	750	30	0,71	0,93	693	1529	100	●	●	●	●	●	●
	CB	1350	54	1,54	2,02	1009	2224	100	⊖	⊙	●	○	⊖	⊙
	CB	1500	60	1,76	2,30	1074	2368	100	○	⊖	⊙	◇	○	⊖
	CB	1050	42	1,12	1,46	948	2090	100	●	●	●	⊙	●	●
	CB	1350	54	1,54	2,02	1144	2521	100	○	⊖	⊙	○	○	⊖
	CB	1500	60	1,76	2,30	1243	2741	100	○	○	⊖	◇	○	○
	CB	1650	66	1,97	2,58	1316	2902	100	◇	○	⊖	X	◇	○
Maximale Last mit Schnellwechsler (Nutzlast + Löffel)								kg	3314	3742	4140	2934	3333	3700
								lb	7306	8249	9127	6469	7348	8157

Die angegebenen Lasten entsprechen der Norm EN474-5:2006 + A3:2013 für Hydraulikbagger und betragen maximal 87 % der hydraulischen Traglast oder 75 % der Kipplast bei auf der Standebene vollständig ausgefahrener Arbeitsausrüstung mit eingezogenem Löffel.

Löffelinhalt gemäß ISO 7451:2007.

Löffelgewicht mit langen Zahnspitzen.

Maximales Materialschüttgewicht:

- 2100 kg/m³ (3500 lb/yd.³)
- ⊙ 1800 kg/m³ (3000 lb/yd.³)
- ⊖ 1500 kg/m³ (2500 lb/yd.³)
- 1200 kg/m³ (2000 lb/yd.³)
- ◇ 900 kg/m³ (1500 lb/yd.³)
- X Nicht empfohlen

Caterpillar empfiehlt die Verwendung geeigneter Arbeitsgeräte, um den Kunden die maximale Produktivität unserer Produkte zu gewährleisten. Die Verwendung von Arbeitsgeräten, einschließlich Löffeln, die außerhalb der Empfehlung und Technischen Daten von Caterpillar für Gewicht, Abmessungen, Volumenstrom, Druck usw. liegen, können zu einer nicht optimalen Leistung führen, einschließlich, Produktion, Standsicherheit, Zuverlässigkeit und der Langlebigkeit von Bauteilen. Nicht bestimmungsgemäße Verwendung eines Arbeitsgeräts führt zum Ausbogen, Ausbrechen, Verdrehen und verkürzt die Lebensdauer von Ausleger und Stiel.

(Fortsetzung nächste Seite)

Löffel – technische Daten und Kompatibilität (Fortsetzung)

	Umlenkung	Laufwerk							Lang			Schmalspur		
		Breite		Kapazität		Gewicht		Füllung	Verstellausleger			Verstellausleger		
		mm	"	m ³	yd. ³	kg	lb	%	R3.75 (12'2")	R3.2 (10'6")	R2.65 (8'8")	R3.75 (12'2")	R3.2 (10'6")	R2.65 (8'8")
BOLZENBEFESTIGUNG TRS23 S70														
General Duty – Planieren	CB	2000	79	1,60	2,09	1004	2213	100	○	○	⊖	◇	○	○
General Duty – Graben	CB	1500	59	1,50	1,96	1289	2842	100	◇	○	⊖	X	◇	○
	CB	1580	62	1,60	2,09	1339	2952	100	◇	○	⊖	X	◇	○
Max. Last bei Bolzenbefestigung (Nutzlast plus Löffelgewicht)								kg	2852	3280	3678	2472	2871	3238
								lb	6287	7231	8109	5450	6329	7138
Mit S70 TRS23 S70														
General Duty – Planieren	CB	2000	79	1,60	2,09	1004	2213	100	◇	○	⊖	X	◇	○
General Duty – Graben	CB	1500	59	1,50	1,96	1289	2842	100	◇	○	⊖	X	◇	○
	CB	1580	62	1,60	2,09	1339	2952	100	X	◇	○	X	X	◇
Max. Last bei Bolzenbefestigung (Nutzlast plus Löffelgewicht)								kg	2628	3056	3454	2248	2647	3014
								lb	5794	6737	7615	4956	5835	6645
BOLZENBEFESTIGUNG TRS23 S80														
General Duty – Planieren	CB	2000	79	1,60	2,09	1084	2390	100	◇	○	⊖	X	◇	○
General Duty – Graben	CB	1500	59	1,50	1,96	1340	2954	100	◇	○	⊖	X	◇	○
	CB	1580	62	1,60	2,09	1390	3064	100	◇	◇	○	X	◇	◇
Max. Last bei Bolzenbefestigung (Nutzlast plus Löffelgewicht)								kg	2769	3197	3595	2389	2788	3155
								lb	6104	7048	7926	5267	6146	6955
Mit S80 TRS23 S80														
General Duty – Planieren	CB	2000	79	1,60	2,09	1084	2390	100	X	◇	○	X	X	◇
General Duty – Graben	CB	1500	59	1,50	1,96	1340	2954	100	X	◇	○	X	X	◇
	CB	1580	62	1,60	2,09	1390	3064	100	X	◇	◇	X	X	X
Max. Last bei Bolzenbefestigung (Nutzlast plus Löffelgewicht)								kg	2351	2779	3177	1971	2370	2737
								lb	5183	6126	7004	4346	5225	6034
BOLZENBEFESTIGUNG TRS23 HCS70/55														
General Duty – Planieren	CB	2000	79	1,60	2,09	982	2165	100	◇	○	⊖	◇	◇	○
General Duty – Grabenaushub	CB	770	30	0,85	1,11	686	1512	100	●	●	●	⊙	●	●
General Duty – Graben	CB	1500	59	1,50	1,96	1280	2822	100	◇	○	⊖	X	◇	○
	CB	1580	62	1,60	2,09	1337	2948	100	◇	○	○	X	◇	◇
Max. Last bei Bolzenbefestigung (Nutzlast plus Löffelgewicht)								kg	2741	3169	3567	2361	2760	3127
								lb	6043	6986	7864	5205	6085	6894
HCS70/55 TRS23 HCS70/55														
General Duty – Planieren	CB	2000	79	1,60	2,09	982	2165	100	◇	○	○	X	◇	◇
General Duty – Grabenaushub	CB	770	30	0,85	1,11	686	1512	100	●	●	●	⊖	●	●
General Duty – Graben	CB	1500	59	1,50	1,96	1280	2822	100	X	◇	○	X	X	◇
	CB	1580	62	1,60	2,09	1337	2948	100	X	◇	○	X	X	◇
Max. Last bei Bolzenbefestigung (Nutzlast plus Löffelgewicht)								kg	2390	2818	3216	2010	2409	2776
								lb	5269	6212	7090	4432	5311	6120

Die angegebenen Lasten entsprechen der Norm EN474-5:2006 + A3:2013 für Hydraulikbagger und betragen maximal 87 % der hydraulischen Traglast oder 75 % der Kipplast bei auf der Standebene vollständig ausgefahrener Arbeitsausrüstung mit eingezogenem Löffel.

Löffelinhalt gemäß ISO 7451:2007.

Löffelgewicht mit langen Zahnsitzen.

Maximales Materialschüttgewicht:

- 2100 kg/m³(3500 lb/yd.³)
- ⊙ 1800 kg/m³(3000 lb/yd.³)
- ⊖ 1500 kg/m³(2500 lb/yd.³)
- 1200 kg/m³(2000 lb/yd.³)
- ◇ 900 kg/m³ (1500 lb/yd.³)
- X Nicht empfohlen

Caterpillar empfiehlt die Verwendung geeigneter Arbeitsgeräte, um den Kunden die maximale Produktivität unserer Produkte zu gewährleisten. Die Verwendung von Arbeitsgeräten, einschließlich Löffeln, die außerhalb der Empfehlung und Technischen Daten von Caterpillar für Gewicht, Abmessungen, Volumenstrom, Druck usw. liegen, können zu einer nicht optimalen Leistung führen, einschließlich, Produktion, Standsicherheit, Zuverlässigkeit und der Langlebigkeit von Bauteilen. Nicht bestimmungsgemäße Verwendung eines Arbeitsgeräts führt zum Ausbogen, Ausbrechen, Verdrehen und verkürzt die Lebensdauer von Ausleger und Stiel.

(Fortsetzung nächste Seite)

Technische Daten Hydraulikbagger 330

Löffel – technische Daten und Kompatibilität (Fortsetzung)

	Umlenkung	Laufwerk							Lang		Schmalspur	
		Breite		Kapazität		Gewicht		Füllung	Gerader Ausleger		Gerader Ausleger	
		mm	"	m ³	yd. ³	kg	lb	%	R3.2 (10'6")	R2.65 (8'8")	R3.2 (10'6")	R2.65 (8'8")
Bolzenbefestigung (kein Schnellwechsler)												
General Duty	CB	750	30	0,71	0,93	731	1611	100	●	●	●	●
	CB	1050	42	1,12	1,46	865	1906	100	●	●	●	●
	CB	1200	48	1,33	1,74	928	2047	100	●	●	●	●
	CB	1350	54	1,54	2,02	1011	2228	100	⊙	●	⊙	⊙
	CB	1500	60	1,76	2,30	1075	2370	100	⊖	⊙	⊖	⊖
	CB	600	24	0,52	0,68	659	1454	100	●	●	●	●
	CB	750	30	0,71	0,93	726	1601	100	●	●	●	●
	CB	1000	40	1,03	1,35	835	1841	100	●	●	●	●
	CB	1350	54	1,54	2,02	1005	2216	100	⊙	●	⊙	⊙
	CB	1500	60	1,76	2,30	1069	2357	100	⊖	⊙	⊖	⊖
	CB	1600	63	1,86	2,43	1099	2423	100	⊖	⊙	○	⊖
Heavy Duty	CB	1350	54	1,54	2,02	1147	2528	100	⊙	●	⊖	⊙
	CB	1500	60	1,76	2,30	1245	2745	100	⊖	⊙	○	⊖
Severe Duty	CB	1350	54	1,56	2,04	1239	2731	90	⊙	●	⊙	⊙
Max. Last bei Bolzenbefestigung (Nutzlast plus Löffelgewicht)								kg	4037	4437	3665	4036
								lb	8900	9782	8079	8898
Schnellwechsler mit Bolzengreifer												
General Duty	CB	750	30	0,71	0,93	731	1611	100	●	●	●	●
	CB	1050	42	1,12	1,46	865	1906	100	●	●	●	●
	CB	1200	48	1,33	1,74	928	2047	100	⊙	●	⊖	●
	CB	1350	54	1,54	2,02	1011	2228	100	⊖	⊙	○	⊖
	CB	1500	60	1,76	2,30	1075	2370	100	○	⊖	○	○
	CB	600	24	0,52	0,68	659	1454	100	●	●	●	●
	CB	750	30	0,71	0,93	726	1601	100	●	●	●	●
	CB	1000	40	1,03	1,35	835	1841	100	●	●	●	●
	CB	1350	54	1,54	2,02	1005	2216	100	⊖	⊙	○	⊖
	CB	1500	60	1,76	2,30	1069	2357	100	○	⊖	○	○
	CB	1600	63	1,86	2,43	1099	2423	100	○	⊖	◇	○
Heavy Duty	CB	1350	54	1,54	2,02	1147	2528	100	⊖	⊙	○	⊖
	CB	1500	60	1,76	2,30	1245	2745	100	○	⊖	◇	○
Severe Duty	CB	1350	54	1,56	2,04	1239	2731	90	⊖	⊙	○	⊖
Maximale Last mit Schnellwechsler (Nutzlast + Löffel)								kg	3511	3911	3138	3510
								lb	7740	8622	6919	7738

Die angegebenen Lasten entsprechen der Norm EN474-5:2006 + A3:2013 für Hydraulikbagger und betragen maximal 87 % der hydraulischen Traglast oder 75 % der Kipplast bei auf der Standebene vollständig ausgefahrener Arbeitsausrüstung mit eingezogenem Löffel.

Löffelinhalt gemäß ISO 7451:2007.

Löffelgewicht mit langen Zahnspitzen.

Maximales Materialschüttgewicht:

- 2100 kg/m³(3500 lb/yd.³)
- ⊙ 1800 kg/m³(3000 lb/yd.³)
- ⊖ 1500 kg/m³(2500 lb/yd.³)
- 1200 kg/m³(2000 lb/yd.³)
- ◇ 900 kg/m³ (1500 lb/yd.³)

Caterpillar empfiehlt die Verwendung geeigneter Arbeitsgeräte, um den Kunden die maximale Produktivität unserer Produkte zu gewährleisten. Die Verwendung von Arbeitsgeräten, einschließlich Löffeln, die außerhalb der Empfehlung und Technischen Daten von Caterpillar für Gewicht, Abmessungen, Volumenstrom, Druck usw. liegen, können zu einer nicht optimalen Leistung führen, einschließlich, Produktion, Standsicherheit, Zuverlässigkeit und der Langlebigkeit von Bauteilen. Nicht bestimmungsgemäße Verwendung eines Arbeitsgeräts führt zum Ausbogen, Ausbrechen, Verdrehen und verkürzt die Lebensdauer von Ausleger und Stiel.

(Fortsetzung nächste Seite)

Löffel – technische Daten und Kompatibilität (Fortsetzung)

	Umlenkung	Laufwerk							Lang		Schmalspur	
		Breite		Kapazität		Gewicht		Füllung	Gerader Ausleger		Gerader Ausleger	
		mm	"	m ³	yd. ³	kg	lb	%	R3.2 (10'6")	R2.65 (8'8")	R3.2 (10'6")	R2.65 (8'8")
Mit Schnellwechsler CW-40												
General Duty	CB	750	30	0,71	0,93	634	1399	100	●	●	●	●
	CB	900	36	0,91	1,19	730	1610	100	●	●	●	●
	CB	1050	42	1,12	1,46	806	1777	100	●	●	●	●
	CB	1200	48	1,33	1,74	870	1918	100	●	●	⊙	●
	CB	1350	54	1,54	2,02	951	2097	100	⊙	●	⊖	⊙
	CB	1500	60	1,76	2,30	1017	2242	100	⊖	⊙	○	⊖
	CB	1650	66	1,97	2,58	1099	2422	100	◇	○	◇	◇
Heavy Duty	CB	1050	42	1,12	1,46	945	2083	100	●	●	●	●
	CB	1350	54	1,54	2,02	1088	2398	100	⊙	⊙	⊖	⊙
	CB	1650	66	1,97	2,58	1258	2774	100	○	⊖	◇	○
Severe Duty	CB	1050	42	1,13	1,48	1013	2233	100	●	●	●	●
	CB	1350	54	1,56	2,04	1201	2647	100	⊖	⊙	○	⊖
GD-Vorsteckmesser	CB	1200	48	1,29	1,69	894	1971	100	●	●	⊙	●
	CB	1300	51	1,44	1,88	960	2117	100	⊙	●	⊖	⊙
	CB	1400	55	1,57	2,05	1003	2211	100	⊙	●	⊖	⊙
	CB	1500	59	1,71	2,24	1047	2308	100	○	⊖	◇	○
	CB	1600	63	1,86	2,43	1113	2453	100	◇	○	◇	◇
Max. Last bei Bolzenbefestigung (Nutzlast plus Löffelgewicht)								kg	3744	4144	3372	3743
								lb	8254	9136	7433	8252
Mit Schnellwechsler CW-45												
General Duty	CB	1500	60	1,76	2,30	1075	2370	100	⊙	⊙	⊖	⊙
	CB	1650	66	1,97	2,58	1159	2555	100	○	⊖	◇	○
Heavy Duty	CB	1350	54	1,54	2,02	1148	2530	100	⊖	⊙	◇	○
	CB	1500	60	1,76	2,30	1245	2746	100	○	⊖	◇	○
	CB	1650	66	1,97	2,58	1318	2906	100	○	○	◇	○
Maximale Last mit Schnellwechsler (Nutzlast + Löffel)								kg	3602	4002	3230	3601
								lb	7941	8823	7120	7939
Mit Schnellwechsler CW-45S												
General Duty	CB	750	30	0,71	0,93	693	1529	100	●	●	●	●
	CB	1350	54	1,54	2,02	1009	2224	100	⊖	⊙	⊖	⊖
	CB	1500	60	1,76	2,30	1074	2368	100	⊖	⊖	○	⊖
	CB	1050	42	1,12	1,46	948	2090	100	●	●	●	●
	CB	1350	54	1,54	2,02	1144	2521	100	⊖	⊙	○	⊖
	CB	1500	60	1,76	2,30	1243	2741	100	○	⊖	○	○
	CB	1650	66	1,97	2,58	1316	2902	100	○	○	◇	○
Maximale Last mit Schnellwechsler (Nutzlast + Löffel)								kg	3632	4032	3260	3631
								lb	8007	8889	7186	8005

Die angegebenen Lasten entsprechen der Norm EN474-5:2006 + A3:2013 für Hydraulikbagger und betragen maximal 87 % der hydraulischen Traglast oder 75 % der Kipplast bei auf der Standebene vollständig ausgefahrener Arbeitsausrüstung mit eingezogenem Löffel.

Löffelinhalt gemäß ISO 7451:2007.

Löffelgewicht mit langen Zahnsitzen.

Maximales Materialschüttgewicht:

- 2100 kg/m³(3500 lb/yd.³)
- ⊙ 1800 kg/m³(3000 lb/yd.³)
- ⊖ 1500 kg/m³(2500 lb/yd.³)
- 1200 kg/m³(2000 lb/yd.³)
- ◇ 900 kg/m³ (1500 lb/yd.³)

Caterpillar empfiehlt die Verwendung geeigneter Arbeitsgeräte, um den Kunden die maximale Produktivität unserer Produkte zu gewährleisten. Die Verwendung von Arbeitsgeräten, einschließlich Löffeln, die außerhalb der Empfehlung und Technischen Daten von Caterpillar für Gewicht, Abmessungen, Volumenstrom, Druck usw. liegen, können zu einer nicht optimalen Leistung führen, einschließlich, Produktion, Standsicherheit, Zuverlässigkeit und der Langlebigkeit von Bauteilen. Nicht bestimmungsgemäße Verwendung eines Arbeitsgeräts führt zum Ausbogen, Ausbrechen, Verdrehen und verkürzt die Lebensdauer von Ausleger und Stiel.

(Fortsetzung nächste Seite)

Technische Daten Hydraulikbagger 330

Löffel – technische Daten und Kompatibilität (Fortsetzung)

	Umlenkung	Laufwerk							Lang		Schmalspur	
		Breite		Kapazität		Gewicht		Füllung	Gerader Ausleger		Gerader Ausleger	
		mm	"	m ³	yd. ³	kg	lb	%	R3.2 (10'6")	R2.65 (8'8")	R3.2 (10'6")	R2.65 (8'8")
BOLZENBEFESTIGUNG TRS23 S70												
General Duty – Planieren	CB	2000	79	1,60	2,09	1004	2213	100	○	⊖	◇	○
General Duty – Graben	CB	1500	59	1,50	1,96	1289	2842	100	○	⊖	◇	○
	CB	1580	62	1,60	2,09	1339	2952	100	○	○	◇	○
Max. Last bei Bolzenbefestigung (Nutzlast plus Löffelgewicht)								kg	3170	3570	2798	3169
								lb	6989	7871	6168	6987
Mit S70 TRS23 S70												
General Duty – Planieren	CB	2000	79	1,60	2,09	1004	2213	100	○	⊖	◇	○
General Duty – Graben	CB	1500	59	1,50	1,96	1289	2842	100	◇	○	◇	◇
	CB	1580	62	1,60	2,09	1339	2952	100	◇	○	X	◇
Max. Last bei Bolzenbefestigung (Nutzlast plus Löffelgewicht)								kg	2946	3346	2574	2945
								lb	6495	7377	5674	6493
BOLZENBEFESTIGUNG TRS23 S80												
General Duty – Planieren	CB	2000	79	1,60	2,09	1084	2390	100	○	⊖	◇	○
General Duty – Graben	CB	1500	59	1,50	1,96	1340	2954	100	○	⊖	◇	○
	CB	1580	62	1,60	2,09	1390	3064	100	◇	○	X	◇
Max. Last bei Bolzenbefestigung (Nutzlast plus Löffelgewicht)								kg	3087	3487	2715	3086
								lb	6806	7688	5985	6804
Mit S80 TRS23 S80												
General Duty – Planieren	CB	2000	79	1,60	2,09	1084	2390	100	◇	○	X	◇
General Duty – Graben	CB	1500	59	1,50	1,96	1340	2954	100	◇	○	X	◇
	CB	1580	62	1,60	2,09	1390	3064	100	X	◇	X	X
Max. Last bei Bolzenbefestigung (Nutzlast plus Löffelgewicht)								kg	2669	3069	2297	2668
								lb	5884	6766	5063	5882
BOLZENBEFESTIGUNG TRS23 HCS70/55												
General Duty – Planieren	CB	2000	79	1,60	2,09	982	2165	100	○	⊖	◇	○
General Duty – Grabenaushub	CB	770	30	0,85	1,11	686	1512	100	●	●	●	●
General Duty – Graben	CB	1500	59	1,50	1,96	1280	2822	100	○	⊖	◇	○
	CB	1580	62	1,60	2,09	1337	2948	100	◇	○	X	◇
Max. Last bei Bolzenbefestigung (Nutzlast plus Löffelgewicht)								kg	3059	3459	2687	3058
								lb	6744	7626	5923	6742
HCS70/55 TRS23 HCS70/55												
General Duty – Planieren	CB	2000	79	1,60	2,09	982	2165	100	◇	○	X	◇
General Duty – Grabenaushub	CB	770	30	0,85	1,11	686	1512	100	●	●	⊙	●
General Duty – Graben	CB	1500	59	1,50	1,96	1280	2822	100	◇	○	X	◇
	CB	1580	62	1,60	2,09	1337	2948	100	◇	◇	X	◇
Max. Last bei Bolzenbefestigung (Nutzlast plus Löffelgewicht)								kg	2708	3108	2336	2707
								lb	5970	6852	5149	5968

Die angegebenen Lasten entsprechen der Norm EN474-5:2006 + A3:2013 für Hydraulikbagger und betragen maximal 87 % der hydraulischen Traglast oder 75 % der Kipplast bei auf der Standebene vollständig ausgefahrter Arbeitsausrüstung mit eingezogenem Löffel. Löffelinhalt gemäß ISO 7451:2007. Löffelgewicht mit langen Zahnsitzen.

Maximales Materialschüttgewicht:

- 2100 kg/m³(3500 lb/yd.³)
- ⊙ 1800 kg/m³(3000 lb/yd.³)
- ⊖ 1500 kg/m³(2500 lb/yd.³)
- 1200 kg/m³(2000 lb/yd.³)
- ◇ 900 kg/m³ (1500 lb/yd.³)
- X Nicht empfohlen

Caterpillar empfiehlt die Verwendung geeigneter Arbeitsgeräte, um den Kunden die maximale Produktivität unserer Produkte zu gewährleisten. Die Verwendung von Arbeitsgeräten, einschließlich Löffeln, die außerhalb der Empfehlung und Technischen Daten von Caterpillar für Gewicht, Abmessungen, Volumenstrom, Druck usw. liegen, können zu einer nicht optimalen Leistung führen, einschließlich, Produktion, Standsicherheit, Zuverlässigkeit und der Langlebigkeit von Bauteilen. Nicht bestimmungsgemäße Verwendung eines Arbeitsgeräts führt zum Ausbogen, Ausbrechen, Verdrehen und verkürzt die Lebensdauer von Ausleger und Stiel.

Anbaugeräte-Zuordnung

In manchen Regionen sind nicht alle Anbaugeräte erhältlich. Weitere Informationen zu den in Ihrer Region verfügbaren Konfigurationen erhalten Sie bei Ihrem Cat-Händler.

Übereinstimmung

* Nur Arbeitsbereich vorn

Keine Übereinstimmung

ANBAUGERÄTE MIT BOLZENBEFESTIGUNG

Laufwerk	Auslegerausführung	Lang		Schmalspur		
		Standard		Standard		
Stiellänge		R3.2 (10'6")	R2.65 (8'8")	R3.2 (10'6")	R2.65 (8'8")	
Hydraulikhämmer	H120 S	✓	✓	✓	✓	
	H130 GC S	✓	✓	✓	✓	
	H130 S	✓	✓	✓	✓	
	H140 GC S	✓	✓	✓	✓	
	H140 S	✓	✓	✓	✓	
	H160 GC S	✓	✓	✓	✓	
	H160 S	✓	✓	✓	✓	
	Universalscheren	MP324 Kombibacken	✓	✓	✓	✓
MP324 Abbruchbacken		✓	✓	✓	✓	
MP324 Pulverisierbacken		✓	✓	✓	✓	
MP324-Scherenbacke		✓	✓	✓	✓	
MP324 Universalbacken		✓	✓	✓	✓	
MP324 Stahlblechbacken		✓	✓	✓	✓	
MP332 Kombibacken		✓	✓	✓	✓	
MP332 Abbruchbacken		✓	✓	✓*	✓	
MP332 Pulverisierbacken		✓	✓	✓*	✓	
MP332 Scherbacke		✓	✓	✓	✓	
MP332 Universalbacken		✓	✓	✓*	✓	
MP332 Stahlblechbacken		✓*	✓		✓*	
Abbruch- und Sortiergreifer		G324	✓	✓	✓	✓
		G324 WH-1500	✓	✓	✓	✓
	G324 WH-1800	✓	✓	✓	✓	
	G324 WH-2000	✓	✓	✓	✓	
	G332	✓	✓	✓	✓	
Mobile Schrott- und Abbruchscheren	S3025 Flache Oberseite	✓	✓	✓	✓	
	S3035 Flache Oberseite	✓	✓	✓	✓	
Pulverisierer	P224 Sekundärbetonpulverisierer	✓	✓	✓	✓	
	P324 Primärpulverisierer	✓	✓	✓	✓	
	P332 Primärpulverisierer	✓	✓	✓	✓	
Verdichterplatten	CVP110	✓	✓	✓	✓	
Rotationsschneider	RC20	✓	✓	✓	✓	
	RC30	✓	✓	✓	✓	

(Fortsetzung nächste Seite)

Technische Daten Hydraulikbagger 330

Anbaugeräte-Zuordnung (Fortsetzung)

In manchen Regionen sind nicht alle Anbaugeräte erhältlich. Weitere Informationen zu den in Ihrer Region verfügbaren Konfigurationen erhalten Sie bei Ihrem Cat-Händler.

Keine Übereinstimmung

1800 kg/m³ (3000 lb/yd³)

1200 kg/m³ (2000 lb/yd³)

ANBAUGERÄTE MIT BOLZENBEFESTIGUNG (Forts.)

Laufwerk	Auslegerausführung	Lang		Schmalspur	
		Standard		Standard	
Stiellänge		R3.2 (10'6")	R2.65 (8'8")	R3.2 (10'6")	R2.65 (8'8")
Mehrschalengreifer	GSH425-750	●	●	●	●
	GSH425-950	●	●	●	●
	GSH425-1150	●	●	●	●
	GSH440-1150	●	●	○	●
	GSH440-1550	○	○		○
	GSH525-750	●	●	●	●
	GSH525-950	●	●	●	●
	GSH525-1150	●	●	○	●
	GSV425-600	●	●	●	●
	GSV425-750	●	●	●	●
	GSV425-950	●	●	●	●
	GSV425-1150	●	●	●	●
	GSV525-750	●	●	●	●
	GSV525-950	●	●	●	●
	GSV525-1150	●	●	●	●
	Zweischalengreifer	CTV15-1000	●	●	●
CTV15-1200		●	●	●	●
CTV15-1500		●	●	○	●
CTV15-1700		○	●	○	○
CTV15-1900		○	○	○	○
CTV15-2300			○		
CTV20-1300		●	●	○	●
CTV20-1500		○	●	○	○
CTV20-1700		○	○	○	○
CTV20-1900		○	○		○

(Fortsetzung nächste Seite)

Anbaugeräte-Zuordnung (Fortsetzung)

In manchen Regionen sind nicht alle Anbaugeräte erhältlich. Weitere Informationen zu den in Ihrer Region verfügbaren Konfigurationen erhalten Sie bei Ihrem Cat-Händler.

Übereinstimmung
 * Nur Arbeitsbereich vorn
 † Zulässige Nutzung bei Maschine unter 50 %
 Keine Übereinstimmung

CAT-SCHNELLWECHSLER MIT BOLZENGREIFER

Laufwerk	Auslegerausführung	Lang		Schmalspur	
		Standard		Standard	
Stiellänge		R3.2 (10'6")	R2.65 (8'8")	R3.2 (10'6")	R2.65 (8'8")
Hydraulikhämmer	H120 S	✓	✓	✓	✓
	H130 GC S	✓	✓	✓	✓
	H130 S	✓	✓	✓	✓
	H140 GC S	✓	✓	✓*	✓
	H140 S	✓	✓	✓	✓
	H160 GC S	✓	✓	✓	✓
	H160 S	✓	✓	✓*	✓
	Universalscheren	MP324 Kombibacken	✓	✓	✓
MP324 Abbruchbacken		✓	✓	✓	✓
MP324 Pulverisierbacken		✓	✓	✓	✓
MP324-Scherenbacke		✓	✓	✓	✓
MP324 Universalbacken		✓	✓	✓	✓
MP324 Stahlblechbacken		✓	✓	✓	✓
MP332 Kombibacken – Beton		✓*	✓		✓*
MP332 Abbruchbacken			✓		
MP332 Pulverisierbacken			✓		
MP332 Scherbacke		✓*	✓		✓*
MP332 Universalbacken			✓		
Abbruch- und Sortiergreifer		G324	✓†	✓	✓†
	G324 WH-1500	✓†	✓	✓†	✓
	G324 WH-1800	✓†	✓	✓†*	✓
	G324 WH-2000		✓		✓*
	G332	✓†	✓	✓†*	✓
Mobile Schrott- und Abbruchscheren	S3025 Flache Oberseite	✓	✓	✓	✓
	S3035 Flache Oberseite		✓		✓*
Pulverisierer	P224 Sekundärbetonpulverisierer	✓	✓	✓	✓
	P324 Primärpulverisierer	✓	✓	✓	✓
	P332 Primärpulverisierer		✓		
Verdichterplatten	CVP110	✓	✓	✓	✓
Rotationsschneider	RC20	✓	✓	✓	✓
	RC30	✓	✓	✓	✓

(Fortsetzung nächste Seite)

Technische Daten Hydraulikbagger 330

Anbaugeräte-Zuordnung (Fortsetzung)

In manchen Regionen sind nicht alle Anbaugeräte erhältlich. Weitere Informationen zu den in Ihrer Region verfügbaren Konfigurationen erhalten Sie bei Ihrem Cat-Händler.

Übereinstimmung
 * Nur Arbeitsbereich vorn
 † Zulässige Nutzung bei Maschine unter 50 %
 Keine Übereinstimmung

CW-45s SPEZIELLE SCHNELLWECHSELANBAUGERÄTE

Laufwerk	Auslegerausführung	Lang		Schmalspur	
		Standard		Standard	
Stiellänge		R3.2 (10'6")	R2.65 (8'8")	R3.2 (10'6")	R2.65 (8'8")
Hydraulikhämmer	H120 S	✓	✓	✓	✓
	H130 GC S	✓	✓	✓	✓
	H130 S	✓	✓	✓	✓
	H140 GC S	✓	✓		✓
	H140 S	✓	✓	✓	✓
	H160 GC S	✓	✓	✓	✓
	H160 S		✓		✓*
Universalscheren	MP324 Kombibacken	✓	✓	✓	✓
	MP324 Abbruchbacken	✓	✓	✓	✓
	MP324 Pulverisierbacken	✓	✓	✓	✓
	MP324-Scherenbacke	✓	✓	✓	✓
	MP324 Universalbacken	✓	✓	✓	✓
	MP324 Stahlblechbacken	✓	✓	✓	✓
	MP332 Kombibacken – Beton	✓*	✓		✓*
	MP332 Abbruchbacken	✓*	✓		✓*
	MP332 Pulverisierbacken		✓		✓*
	MP332 Scherbacke	✓	✓		✓
	MP332 Universalbacken		✓		✓*
	MP332 Stahlblechbacken		✓*		
	Abbruch- und Sortiergreifer	G324	✓†	✓	✓†
G324 WH-1500		✓†	✓	✓†	✓
G324 WH-1800		✓†	✓	✓†*	✓
G324 WH-2000		✓†*	✓		✓*
G332		✓†	✓	✓†*	✓
Mobile Schrott- und Abbruchscheren	S3025 Flache Oberseite	✓	✓	✓	✓
	S3035 Flache Oberseite		✓		✓*
Pulverisierer	P224 Sekundärbetonpulverisierer	✓	✓	✓	✓
	P232 Sekundärpulverisierer		✓*		
	P324 Primärpulverisierer	✓	✓	✓	✓
	P332 Primärpulverisierer	✓*	✓		✓*
	P332 Primärpulverisierer, flache Oberseite		✓*		
Verdichterplatten	CVP110	✓	✓	✓	✓
Rotationsschneider	RC20	✓	✓	✓	✓
	RC30	✓	✓	✓	✓

(Fortsetzung nächste Seite)

Anbaugeräte-Zuordnung (Fortsetzung)

In manchen Regionen sind nicht alle Anbaugeräte erhältlich. Weitere Informationen zu den in Ihrer Region verfügbaren Konfigurationen erhalten Sie bei Ihrem Cat-Händler.

Übereinstimmung
 * Nur Arbeitsbereich vorn
 † Zulässige Nutzung bei Maschine unter 50 %
 Keine Übereinstimmung

SPEZIELLE CW-45-SCHNELLWECHSELANBAUGERÄTE

Laufwerk	Auslegerausführung	Lang		Schmalspur	
		Standard		Standard	
Stiellänge		R3.2 (10'6")	R2.65 (8'8")	R3.2 (10'6")	R2.65 (8'8")
Hydraulikhämmer	H120 S	✓	✓	✓	✓
	H130 GC S	✓	✓	✓	✓
	H130 S	✓	✓	✓	✓
	H140 GC S	✓	✓	✓*	✓
	H140 S	✓	✓	✓	✓
	H160 GC S	✓	✓	✓	✓
	H160 S		✓		✓*
	Universalscheren	MP324 Kombibacken	✓	✓	✓
MP324 Abbruchbacken		✓	✓	✓	✓
MP324 Pulverisierbacken		✓	✓	✓	✓
MP324-Scherenbacke		✓	✓	✓	✓
MP324 Universalbacken		✓	✓	✓	✓
MP324 Stahlblechbacken		✓	✓	✓	✓
MP332 Kombibacken – Beton		✓*	✓		✓*
MP332 Abbruchbacken			✓		✓*
MP332 Pulverisierbacken			✓		
MP332 Scherbacke		✓*	✓		✓*
MP332 Universalbacken			✓		
Abbruch- und Sortiergreifer		G324	✓†	✓	✓†
	G324 WH-1500	✓†	✓	✓†	✓
	G324 WH-1800	✓†	✓	✓†*	✓
	G324 WH-2000	✓†*	✓		✓*
	G332	✓†	✓	✓†*	✓
Mobile Schrott- und Abbruchscheren	S3025 Flache Oberseite	✓	✓	✓	✓
	S3035 Flache Oberseite		✓		✓*
Pulverisierer	P224 Sekundärbetonpulverisierer	✓	✓	✓	✓
	P232 Sekundärpulverisierer		✓*		
	P324 Primärpulverisierer	✓	✓	✓	✓
	P332 Primärpulverisierer		✓		✓*
	P332 Primärpulverisierer, flache Oberseite		✓*		
Verdichterplatten	CVP110	✓	✓	✓	✓
Rotationsschneider	RC20	✓	✓	✓	✓
	RC30	✓	✓	✓	✓

(Fortsetzung nächste Seite)

Technische Daten Hydraulikbagger 330

Anbaugeräte-Zuordnung (Fortsetzung)

In manchen Regionen sind nicht alle Anbaugeräte erhältlich. Weitere Informationen zu den in Ihrer Region verfügbaren Konfigurationen erhalten Sie bei Ihrem Cat-Händler.

Übereinstimmung
 * Nur Arbeitsbereich vorn
 † Zulässige Nutzung bei Maschine unter 50 %
 Keine Übereinstimmung

SPEZIELLE S70-SCHNELLWECHSELANBAUGERÄTE

Laufwerk	Auslegerausführung	Lang		Schmalspur	
		Standard		Standard	
Stiellänge		R3.2 (10'6")	R2.65 (8'8")	R3.2 (10'6")	R2.65 (8'8")
Hydraulikhämmer	H120 S	✓	✓	✓	✓
	H130 S	✓	✓	✓	✓
	H140 S	✓	✓	✓	✓
Universalscheren	MP324 Kombibacken	✓	✓	✓	✓
	MP324 Abbruchbacken	✓	✓	✓	✓
	MP324 Pulverisierbacken	✓*	✓	✓	✓
	MP324-Scherenbacke	✓	✓	✓	✓
	MP324 Stahlblechbacken	✓	✓	✓	✓
	MP324 Universalbacken	✓	✓	✓	✓
Abbruch- und Sortiergreifer	G324	✓†	✓	✓†	✓
	G324 WH-1500	✓†	✓	✓†	✓
	G324 WH-1800	✓†	✓	✓†	✓
	G324 WH-2000	✓†	✓	✓†*	✓
	G332	✓†*	✓	✓†	✓
Mobile Schrott- und Abbruchscheren	S3025 Flache Oberseite	✓	✓	✓	✓
	S3035 Flache Oberseite	✓	✓	✓*	✓
Pulverisierer	P224 Sekundärbetonpulverisierer	✓*	✓	✓	✓
	P324 Primärpulverisierer	✓	✓	✓	✓
Verdichterplatten	CVP110	✓	✓	✓	✓
Rotationsschneider	RC20	✓	✓	✓	✓
	RC30	✓	✓	✓	✓

(Fortsetzung nächste Seite)

Anbaugeräte-Zuordnung (Fortsetzung)

In manchen Regionen sind nicht alle Anbaugeräte erhältlich. Weitere Informationen zu den in Ihrer Region verfügbaren Konfigurationen erhalten Sie bei Ihrem Cat-Händler.

Übereinstimmung
 * Nur Arbeitsbereich vorn
 † Zulässige Nutzung bei Maschine unter 50 %
 Keine Übereinstimmung

SPEZIELLE S80-SCHNELLWECHSELANBAUGERÄTE

Laufwerk	Auslegerausführung	Lang		Schmalspur	
		Standard		Standard	
Stiellänge		R3.2 (10'6")	R2.65 (8'8")	R3.2 (10'6")	R2.65 (8'8")
Hydraulikhämmer	H120 S	✓	✓	✓	✓
	H130 GC S	✓	✓	✓	✓
	H130 S	✓	✓	✓	✓
	H140 GC S	✓	✓	✓*	✓
	H140 S	✓	✓	✓	✓
	H160 GC S	✓*	✓	✓	✓
	H160 S	✓	✓	✓*	✓
Universalscheren	MP324 Kombibacken	✓*	✓	✓	✓
	MP324 Abbruchbacken	✓*	✓	✓	✓
	MP324 Pulverisierbacken	✓	✓	✓	✓
	MP324-Scherenbacke	✓	✓	✓	✓
	MP324 Stahlblechbacken	✓*	✓	✓	✓
	MP324 Universalbacken	✓*	✓	✓	✓
	MP332 Kombibacken Beton, flache Oberseite		✓*		
	MP332 Abbruchbacken, flache Oberseite		✓*		
	MP332 Pulverisierbacken, flache Oberseite		✓*		
	MP332 Scherbacken, flache Oberseite		✓		
Abbruch- und Sortiergreifer	G324	✓†*	✓	✓†	✓
	G324 WH-1500	✓†*	✓	✓†	✓
	G324 WH-1800	✓†	✓	✓†*	✓
	G324 WH-2000	✓†*	✓		✓*
	G332	✓†	✓	✓†*	✓
Mobile Schrott- und Abbruchscheren	S3025 Flache Oberseite	✓	✓	✓	✓
	S3035 Flache Oberseite		✓		✓*
Pulverisierer	P224 Sekundärbetonpulverisierer	✓*	✓	✓	✓
	P232 Sekundärpulverisierer		✓*		
	P324 Primärpulverisierer	✓*	✓	✓	✓
	P332 Primärpulverisierer, flache Oberseite		✓*		
Verdichterplatten	CVP110	✓	✓	✓	✓
Rotationsschneider	RC20	✓	✓	✓	✓
	RC30	✓	✓	✓	✓

(Fortsetzung nächste Seite)

Technische Daten Hydraulikbagger 330

Anbaugeräte-Zuordnung (Fortsetzung)

In manchen Regionen sind nicht alle Anbaugeräte erhältlich. Weitere Informationen zu den in Ihrer Region verfügbaren Konfigurationen erhalten Sie bei Ihrem Cat-Händler.

Übereinstimmung
 * Nur Arbeitsbereich vorn
 † Zulässige Nutzung bei Maschine unter 50 %
 Keine Übereinstimmung

SPEZIELLE HCS70-SCHNELLWECHSELANBAUGERÄTE

Laufwerk	Auslegerausführung	Lang		Schmalspur	
		Standard		Standard	
Stiellänge		R3.2 (10'6")	R2.65 (8'8")	R3.2 (10'6")	R2.65 (8'8")
Hydraulikhämmer	H120 S	✓	✓	✓	✓
	H130 S	✓	✓	✓	✓
	H140 S	✓	✓	✓	✓
Universalscheren	MP324 Kombibacken	✓	✓	✓	✓
	MP324 Abbruchbacken	✓*	✓	✓	✓
	MP324 Pulverisierbacken	✓*	✓	✓	✓
	MP324-Scherenbacke	✓	✓	✓	✓
	MP324 Stahlblechbacken	✓*	✓	✓	✓
	MP324 Universalbacken	✓*	✓	✓	✓
Abbruch- und Sortiergreifer	G324	✓†	✓	✓†	✓
	G324 WH-1500	✓†*	✓	✓†	✓
	G324 WH-1800	✓†	✓	✓†*	✓
	G324 WH-2000	✓†	✓		✓*
	G332	✓†	✓	✓†*	✓
Mobile Schrott- und Abbruchscheren	S3025 Flache Oberseite	✓	✓	✓	✓
	S3035 Flache Oberseite	✓	✓		✓
Pulverisierer	P224 Sekundärbetonpulverisierer	✓*	✓	✓	✓
	P324 Primärpulverisierer	✓*	✓	✓	✓
Verdichterplatten	CVP110	✓	✓	✓	✓
Rotationsschneider	RC20	✓	✓	✓	✓
	RC30	✓	✓	✓	✓

(Fortsetzung nächste Seite)

Anbaugeräte-Zuordnung (Fortsetzung)

In manchen Regionen sind nicht alle Anbaugeräte erhältlich. Weitere Informationen zu den in Ihrer Region verfügbaren Konfigurationen erhalten Sie bei Ihrem Cat-Händler.

Übereinstimmung
 * Nur Arbeitsbereich vorn
 † Zulässige Nutzung bei Maschine unter 50 %
 Keine Übereinstimmung

SPEZIELLE HCS70/55-SCHNELLWECHSELANBAUGERÄTE

Laufwerk	Auslegerausführung	Lang		Schmalspur	
		Standard		Standard	
Stiellänge		R3.2 (10'6")	R2.65 (8'8")	R3.2 (10'6")	R2.65 (8'8")
Hydraulikhämmer	H120 S	✓	✓	✓	✓
	H130 S	✓	✓	✓	✓
	H140 S	✓	✓	✓	✓
Universalscheren	MP324 Kombibacken	✓*	✓	✓	✓
	MP324 Abbruchbacken	✓*	✓	✓	✓
	MP324 Pulverisierbacken	✓*	✓	✓	✓
	MP324-Scherenbacke	✓	✓	✓	✓
	MP324 Stahlblechbacken	✓*	✓	✓	✓
	MP324 Universalbacken	✓*	✓	✓	✓
Abbruch- und Sortiergreifer	G324	✓†*	✓	✓†	✓
	G324 WH-1500	✓†*	✓	✓†	✓
	G324 WH-1800	✓†	✓	✓†*	✓
	G324 WH-2000	✓†*	✓		✓*
	G332	✓†	✓	✓†*	✓
Mobile Schrott- und Abbruchscheren	S3025 Flache Oberseite	✓	✓	✓	✓
	S3035 Flache Oberseite		✓		✓*
Pulverisierer	P224 Sekundärbetonpulverisierer	✓*	✓	✓	✓
	P324 Primärpulverisierer	✓*	✓	✓	✓
Verdichterplatten	CVP110	✓	✓	✓	✓
Rotationsschneider	RC20	✓	✓	✓	✓
	RC30	✓	✓	✓	✓

(Fortsetzung nächste Seite)

Technische Daten Hydraulikbagger 330

Anbaugeräte-Zuordnung (Fortsetzung)

In manchen Regionen sind nicht alle Anbaugeräte erhältlich. Weitere Informationen zu den in Ihrer Region verfügbaren Konfigurationen erhalten Sie bei Ihrem Cat-Händler.

Übereinstimmung * Nur Arbeitsbereich vorn † Zulässige Nutzung bei Maschine unter 50 %

SPEZIELLE HCS80-SCHNELLWECHSELANBAUGERÄTE

Laufwerk	Auslegerausführung	Lang		Schmalspur	
		Standard		Standard	
Stiellänge		R3.2 (10'6")	R2.65 (8'8")	R3.2 (10'6")	R2.65 (8'8")
Hydraulikhämmer	H120 S	✓	✓	✓	✓
	H130 S	✓	✓	✓	✓
	H140 S	✓	✓	✓	✓
	H160 S	✓	✓	✓*	✓
Universalscheren	MP324 Kombibacken	✓*	✓	✓	✓
	MP324 Abbruchbacken	✓*	✓	✓	✓
	MP324 Pulverisierbacken	✓	✓	✓*	✓
	MP324-Scherenbacke	✓*	✓	✓	✓
	MP324 Stahlblechbacken	✓	✓	✓	✓
	MP324 Universalbacken	✓	✓	✓	✓
	MP332 Kombibacken Beton, flache Oberseite		✓*		
	MP332 Scherbacken, flache Oberseite		✓*		
Abbruch- und Sortiergreifer	G324	✓†*	✓	✓†	✓
	G324 WH-1500	✓†	✓	✓†	✓
	G324 WH-1800	✓†	✓		✓
	G324 WH-2000		✓		✓*
	G332	✓†	✓	✓†*	✓
Mobile Schrott- und Abbruchscheren	S3025 Flache Oberseite	✓	✓	✓	✓
	S3035 Flache Oberseite		✓		✓*
Pulverisierer	P224 Sekundärbetonpulverisierer	✓	✓	✓*	✓
	P232 Sekundärpulverisierer		✓*		
	P324 Primärpulverisierer	✓	✓	✓*	✓
Verdichterplatten	CVP110	✓	✓	✓	✓
Rotationsschneider	RC20	✓	✓	✓	✓
	RC30	✓	✓	✓	✓

(Fortsetzung nächste Seite)

Anbaugeräte-Zuordnung (Fortsetzung)

In manchen Regionen sind nicht alle Anbaugeräte erhältlich. Weitere Informationen zu den in Ihrer Region verfügbaren Konfigurationen erhalten Sie bei Ihrem Cat-Händler.

Übereinstimmung

* Nur Arbeitsbereich vorn

Keine Übereinstimmung

ANBAUGERÄTE FÜR TRS23 (BOLZENBEFESTIGUNG OBEN/CW-40 UNTEN)

Manche Anbaugeräte erfordern einen größeren Hydraulikstrom und eignen sich am besten für Maschinen mit HP2-Stromkreisen und einem Schwenkrotator mit einer Hochvolumen-Drehdurchführung. Prüfen Sie die hydraulischen Funktionen Ihrer Maschine und Ihres Schwenkrotators sowie die Anforderungen Ihres Anbaugeräts, um so eine Übereinstimmung zu gewährleisten.

Laufwerk	Auslegerausführung	Stiellänge	Lang		Schmalspur	
			Standard		Standard	
			R3.2 (10'6")	R2.65 (8'8")	R3.2 (10'6")	R2.65 (8'8")
Hydraulikhämmer	H120 S		✓	✓	✓	✓
	H130 GC S		✓	✓	✓	✓
	H130 S		✓	✓	✓	✓
Verdichterplatten	CVP110		✓	✓	✓	✓

ANMERKUNG: Verwenden Sie Hämmer an Schwenkrotatoren weniger als 10 % der jährlichen Betriebsstunden oder höchstens 200 Betriebsstunden im Jahr. Empfehlungen zu den Anforderungen des Hydraulikstroms finden Sie im Betriebs- und Wartungshandbuch Ihrer Maschine.

ANBAUGERÄTE FÜR TRS23 (CW-40 OBEN/CW-40 UNTEN)

Manche Anbaugeräte erfordern einen größeren Hydraulikstrom und eignen sich am besten für Maschinen mit HP2-Stromkreisen und einem Schwenkrotator mit einer Hochvolumen-Drehdurchführung. Prüfen Sie die hydraulischen Funktionen Ihrer Maschine und Ihres Schwenkrotators sowie die Anforderungen Ihres Anbaugeräts, um so eine Übereinstimmung zu gewährleisten.

Laufwerk	Auslegerausführung	Stiellänge	Lang		Schmalspur	
			Standard		Standard	
			R3.2 (10'6")	R2.65 (8'8")	R3.2 (10'6")	R2.65 (8'8")
Hydraulikhämmer	H120 S		✓	✓	✓	✓
	H130 GC S		✓	✓	✓*	✓
	H130 S		✓	✓	✓	✓
Verdichterplatten	CVP110		✓	✓	✓	✓

ANMERKUNG: Verwenden Sie Hämmer an Schwenkrotatoren weniger als 10 % der jährlichen Betriebsstunden oder höchstens 200 Betriebsstunden im Jahr. Empfehlungen zu den Anforderungen des Hydraulikstroms finden Sie im Betriebs- und Wartungshandbuch Ihrer Maschine.

ANBAUGERÄTE FÜR TRS23 (BOLZENBEFESTIGUNG OBEN/CW-45s UNTEN)

Manche Anbaugeräte erfordern einen größeren Hydraulikstrom und eignen sich am besten für Maschinen mit HP2-Stromkreisen und einem Schwenkrotator mit einer Hochvolumen-Drehdurchführung. Prüfen Sie die hydraulischen Funktionen Ihrer Maschine und Ihres Schwenkrotators sowie die Anforderungen Ihres Anbaugeräts, um so eine Übereinstimmung zu gewährleisten.

Laufwerk	Auslegerausführung	Stiellänge	Lang		Schmalspur	
			Standard		Standard	
			R3.2 (10'6")	R2.65 (8'8")	R3.2 (10'6")	R2.65 (8'8")
Hydraulikhämmer	H120 S		✓	✓	✓	✓
	H130 GC S		✓	✓	✓	✓
	H130 S		✓	✓	✓	✓
Verdichterplatten	CVP110		✓	✓	✓	✓

ANMERKUNG: Verwenden Sie Hämmer an Schwenkrotatoren weniger als 10 % der jährlichen Betriebsstunden oder höchstens 200 Betriebsstunden im Jahr. Empfehlungen zu den Anforderungen des Hydraulikstroms finden Sie im Betriebs- und Wartungshandbuch Ihrer Maschine.

ANBAUGERÄTE FÜR TRS23 (CW-45s OBEN/CW-45s UNTEN)

Manche Anbaugeräte erfordern einen größeren Hydraulikstrom und eignen sich am besten für Maschinen mit HP2-Stromkreisen und einem Schwenkrotator mit einer Hochvolumen-Drehdurchführung. Prüfen Sie die hydraulischen Funktionen Ihrer Maschine und Ihres Schwenkrotators sowie die Anforderungen Ihres Anbaugeräts, um so eine Übereinstimmung zu gewährleisten.

Laufwerk	Auslegerausführung	Stiellänge	Lang		Schmalspur	
			Standard		Standard	
			R3.2 (10'6")	R2.65 (8'8")	R3.2 (10'6")	R2.65 (8'8")
Hydraulikhämmer	H120 S		✓	✓	✓	✓
	H130 GC S		✓	✓	✓	✓*
	H130 S		✓	✓	✓	✓
Verdichterplatten	CVP110		✓	✓	✓	✓

ANMERKUNG: Verwenden Sie Hämmer an Schwenkrotatoren weniger als 10 % der jährlichen Betriebsstunden oder höchstens 200 Betriebsstunden im Jahr. Empfehlungen zu den Anforderungen des Hydraulikstroms finden Sie im Betriebs- und Wartungshandbuch Ihrer Maschine.

(Fortsetzung nächste Seite)

Technische Daten Hydraulikbagger 330

Anbaugeräte-Zuordnung (Fortsetzung)

In manchen Regionen sind nicht alle Anbaugeräte erhältlich. Weitere Informationen zu den in Ihrer Region verfügbaren Konfigurationen erhalten Sie bei Ihrem Cat-Händler.

Übereinstimmung

* Nur Arbeitsbereich vorn

Keine Übereinstimmung

ANBAUGERÄTE FÜR TRS23 (BOLZENBEFESTIGUNG OBEN/S70 UNTEN)

Manche Anbaugeräte erfordern einen größeren Hydraulikstrom und eignen sich am besten für Maschinen mit HP2-Stromkreisen und einem Schwenkrotator mit einer Hochvolumen-Drehdurchführung. Prüfen Sie die hydraulischen Funktionen Ihrer Maschine und Ihres Schwenkrotators sowie die Anforderungen Ihres Anbaugeräts, um so eine Übereinstimmung zu gewährleisten.

Laufwerk	Auslegerausführung	Lang		Schmalspur	
		Standard		Standard	
Stiellänge		R3.2 (10'6")	R2.65 (8'8")	R3.2 (10'6")	R2.65 (8'8")
Hydraulikhämmer	H120 S	✓	✓	✓	✓
	H130 S	✓	✓	✓	✓
Verdichterplatten	CVP110	✓	✓	✓	✓

ANMERKUNG: Verwenden Sie Hämmer an Schwenkrotatoren weniger als 10 % der jährlichen Betriebsstunden oder höchstens 200 Betriebsstunden im Jahr. Empfehlungen zu den Anforderungen des Hydraulikstroms finden Sie im Betriebs- und Wartungshandbuch Ihrer Maschine.

ANBAUGERÄTE FÜR TRS23 (S70 OBEN, S70 UNTEN)

Manche Anbaugeräte erfordern einen größeren Hydraulikstrom und eignen sich am besten für Maschinen mit HP2-Stromkreisen und einem Schwenkrotator mit einer Hochvolumen-Drehdurchführung. Prüfen Sie die hydraulischen Funktionen Ihrer Maschine und Ihres Schwenkrotators sowie die Anforderungen Ihres Anbaugeräts, um so eine Übereinstimmung zu gewährleisten.

Laufwerk	Auslegerausführung	Lang		Schmalspur	
		Standard		Standard	
Stiellänge		R3.2 (10'6")	R2.65 (8'8")	R3.2 (10'6")	R2.65 (8'8")
Hydraulikhämmer	H120 S	✓	✓	✓	✓
	H130 S	✓	✓	✓	✓
Verdichterplatten	CVP110	✓	✓	✓	✓

ANMERKUNG: Verwenden Sie Hämmer an Schwenkrotatoren weniger als 10 % der jährlichen Betriebsstunden oder höchstens 200 Betriebsstunden im Jahr. Empfehlungen zu den Anforderungen des Hydraulikstroms finden Sie im Betriebs- und Wartungshandbuch Ihrer Maschine.

ANBAUGERÄTE FÜR TRS23 (BOLZENBEFESTIGUNG OBEN/S80 UNTEN)

Manche Anbaugeräte erfordern einen größeren Hydraulikstrom und eignen sich am besten für Maschinen mit HP2-Stromkreisen und einem Schwenkrotator mit einer Hochvolumen-Drehdurchführung. Prüfen Sie die hydraulischen Funktionen Ihrer Maschine und Ihres Schwenkrotators sowie die Anforderungen Ihres Anbaugeräts, um so eine Übereinstimmung zu gewährleisten.

Laufwerk	Auslegerausführung	Lang		Schmalspur	
		Standard		Standard	
Stiellänge		R3.2 (10'6")	R2.65 (8'8")	R3.2 (10'6")	R2.65 (8'8")
Hydraulikhämmer	H120 S	✓	✓	✓	✓
	H130 GC S	✓*	✓	✓	✓
	H130 S	✓	✓	✓	✓
Verdichterplatten	CVP110	✓	✓	✓	✓

ANMERKUNG: Verwenden Sie Hämmer an Schwenkrotatoren weniger als 10 % der jährlichen Betriebsstunden oder höchstens 200 Betriebsstunden im Jahr. Empfehlungen zu den Anforderungen des Hydraulikstroms finden Sie im Betriebs- und Wartungshandbuch Ihrer Maschine.

(Fortsetzung nächste Seite)

Anbaugeräte-Zuordnung (Fortsetzung)

In manchen Regionen sind nicht alle Anbaugeräte erhältlich. Weitere Informationen zu den in Ihrer Region verfügbaren Konfigurationen erhalten Sie bei Ihrem Cat-Händler.

Übereinstimmung

* Nur Arbeitsbereich vorn

Keine Übereinstimmung

ANBAUGERÄTE FÜR TRS23 (S80 OBEN/S80 UNTEN)

Manche Anbaugeräte erfordern einen größeren Hydraulikstrom und eignen sich am besten für Maschinen mit HP2-Stromkreisen und einem Schwenkrotator mit einer Hochvolumen-Drehdurchführung. Prüfen Sie die hydraulischen Funktionen Ihrer Maschine und Ihres Schwenkrotators sowie die Anforderungen Ihres Anbaugeräts, um so eine Übereinstimmung zu gewährleisten.

Laufwerk	Auslegerausführung	Lang		Schmalspur	
		Standard		Standard	
Stiellänge		R3.2 (10'6")	R2.65 (8'8")	R3.2 (10'6")	R2.65 (8'8")
Hydraulikhämmer	H120 S	✓	✓	✓	✓
	H130 GC S	✓	✓		✓
	H130 S	✓*	✓	✓	✓
Verdichterplatten	CVP110	✓	✓	✓	✓

ANMERKUNG: Verwenden Sie Hämmer an Schwenkrotatoren weniger als 10 % der jährlichen Betriebsstunden oder höchstens 200 Betriebsstunden im Jahr. Empfehlungen zu den Anforderungen des Hydraulikstroms finden Sie im Betriebs- und Wartungshandbuch Ihrer Maschine.

ANBAUGERÄTE FÜR TRS23 (HCS70 OBEN/HCS70 UNTEN)

Manche Anbaugeräte erfordern einen größeren Hydraulikstrom und eignen sich am besten für Maschinen mit HP2-Stromkreisen und einem Schwenkrotator mit einer Hochvolumen-Drehdurchführung. Prüfen Sie die hydraulischen Funktionen Ihrer Maschine und Ihres Schwenkrotators sowie die Anforderungen Ihres Anbaugeräts, um so eine Übereinstimmung zu gewährleisten.

Laufwerk	Auslegerausführung	Lang		Schmalspur	
		Standard		Standard	
Stiellänge		R3.2 (10'6")	R2.65 (8'8")	R3.2 (10'6")	R2.65 (8'8")
Hydraulikhämmer	H120 S	✓	✓	✓	✓
	H130 S	✓	✓	✓	✓
Verdichterplatten	CVP110	✓	✓	✓	✓

ANMERKUNG: Verwenden Sie Hämmer an Schwenkrotatoren weniger als 10 % der jährlichen Betriebsstunden oder höchstens 200 Betriebsstunden im Jahr. Empfehlungen zu den Anforderungen des Hydraulikstroms finden Sie im Betriebs- und Wartungshandbuch Ihrer Maschine.

ANBAUGERÄTE FÜR TRS23 (HCS70/55 OBEN/HCS70/55 UNTEN)

Manche Anbaugeräte erfordern einen größeren Hydraulikstrom und eignen sich am besten für Maschinen mit HP2-Stromkreisen und einem Schwenkrotator mit einer Hochvolumen-Drehdurchführung. Prüfen Sie die hydraulischen Funktionen Ihrer Maschine und Ihres Schwenkrotators sowie die Anforderungen Ihres Anbaugeräts, um so eine Übereinstimmung zu gewährleisten.

Laufwerk	Auslegerausführung	Lang		Schmalspur	
		Standard		Standard	
Stiellänge		R3.2 (10'6")	R2.65 (8'8")	R3.2 (10'6")	R2.65 (8'8")
Hydraulikhämmer	H120 S	✓	✓	✓	✓
	H130 S	✓*	✓	✓	✓
Verdichterplatten	CVP110	✓	✓	✓	✓

ANMERKUNG: Verwenden Sie Hämmer an Schwenkrotatoren weniger als 10 % der jährlichen Betriebsstunden oder höchstens 200 Betriebsstunden im Jahr. Empfehlungen zu den Anforderungen des Hydraulikstroms finden Sie im Betriebs- und Wartungshandbuch Ihrer Maschine.

(Fortsetzung nächste Seite)

Technische Daten Hydraulikbagger 330

Anbaugeräte-Zuordnung (Fortsetzung)

In manchen Regionen sind nicht alle Anbaugeräte erhältlich. Weitere Informationen zu den in Ihrer Region verfügbaren Konfigurationen erhalten Sie bei Ihrem Cat-Händler.

Übereinstimmung

* Nur Arbeitsbereich vorn

Keine Übereinstimmung

ANBAUGERÄTE FÜR TRS23 (HCS80 OBEN, HCS80 UNTEN)

Manche Anbaugeräte erfordern einen größeren Hydraulikstrom und eignen sich am besten für Maschinen mit HP2-Stromkreisen und einem Schwenkrotator mit einer Hochvolumen-Drehdurchführung. Prüfen Sie die hydraulischen Funktionen Ihrer Maschine und Ihres Schwenkrotators sowie die Anforderungen Ihres Anbaugeräts, um so eine Übereinstimmung zu gewährleisten.

Laufwerk	Auslegerausführung	Lang	Schmalspur		
			Standard	Standard	
Stiellänge		R3.2 (10'6")	R2.65 (8'8")	R3.2 (10'6")	R2.65 (8'8")
Hydraulikhämmer	H120 S	✓*	✓	✓	✓
	H130 S	✓	✓	✓*	✓
Verdichterplatten	CVP110	✓	✓	✓	✓

ANMERKUNG: Verwenden Sie Hämmer an Schwenkrotatoren weniger als 10 % der jährlichen Betriebsstunden oder höchstens 200 Betriebsstunden im Jahr. Empfehlungen zu den Anforderungen des Hydraulikstroms finden Sie im Betriebs- und Wartungshandbuch Ihrer Maschine.

AM AUSLEGER MONTIERTE ANBAUGERÄTE

Laufwerk	Auslegerausführung	Lang	Schmalspur
		Standard	Standard
Mobile Schrott- und Abbruchscheren	S2070	✓	✓
	S3050 Flache Oberseite	✓	✓

Anbaugeräte-Zuordnung (Fortsetzung)

In manchen Regionen sind nicht alle Anbaugeräte erhältlich. Weitere Informationen zu den in Ihrer Region verfügbaren Konfigurationen erhalten Sie bei Ihrem Cat-Händler.

Übereinstimmung

* Nur Arbeitsbereich vorn

Keine Übereinstimmung

ANBAUGERÄTE MIT BOLZENBEFESTIGUNG

Laufwerk	Auslegerausführung	Lang				
		Variabler Winkel				
Stiellänge		R3.75 (12'4")	HD R3.2 (10'6")	R3.2 (10'6")	HD R2.65 (8'8")	R2.65 (8'8")
Hydraulikhämmer	H120 S	✓	✓	✓	✓	✓
	H130 GC S	✓	✓	✓	✓	✓
	H130 S	✓	✓	✓	✓	✓
	H140 GC S	✓	✓	✓	✓	✓
	H140 S	✓	✓	✓	✓	✓
	H160 GC S	✓	✓	✓	✓	✓
	H160 S	✓*	✓	✓	✓	✓
Universalscheren	MP324 Kombibacken	✓	✓	✓	✓	✓
	MP324 Abbruchbacken	✓	✓	✓	✓	✓
	MP324 Pulverisierbacken	✓	✓	✓	✓	✓
	MP324-Scherenbacke	✓	✓	✓	✓	✓
	MP324 Universalbacken	✓	✓	✓	✓	✓
	MP324 Stahlblechbacken	✓	✓	✓	✓	✓
	MP332 Kombibacken		✓*	✓	✓	✓
	MP332 Abbruchbacken		✓*	✓*	✓	✓
	MP332 Pulverisierbacken		✓*	✓*	✓	✓
	MP332 Scherbacke	✓*	✓	✓	✓	✓
	MP332 Universalbacken		✓*	✓*	✓	✓
	MP332 Stahlblechbacken				✓*	✓*
	Abbruch- und Sortiergreifer	G324	✓	✓	✓	✓
G324 WH-1500		✓	✓	✓	✓	✓
G324 WH-1800		✓*	✓	✓	✓	✓
G324 WH-2000			✓*	✓	✓	✓
G332		✓	✓	✓	✓	✓
Mobile Schrott- und Abbruchscheren	S3025 Flache Oberseite	✓	✓	✓	✓	✓
	S3035 Flache Oberseite	✓*	✓	✓	✓	✓
Pulverisierer	P224 Sekundärbetonpulverisierer	✓	✓	✓	✓	✓
	P324 Primärpulverisierer	✓	✓	✓	✓	✓
	P332 Primärpulverisierer		✓*	✓*	✓	✓
Verdichterplatten	CVP110	✓	✓	✓	✓	✓
Rotationsschneider	RC20	✓	✓	✓	✓	✓
	RC30	✓	✓	✓	✓	✓

(Fortsetzung nächste Seite)

Technische Daten Hydraulikbagger 330

Anbaugeräte-Zuordnung (Fortsetzung)

In manchen Regionen sind nicht alle Anbaugeräte erhältlich. Weitere Informationen zu den in Ihrer Region verfügbaren Konfigurationen erhalten Sie bei Ihrem Cat-Händler.

Keine Übereinstimmung

1800 kg/m³ (3000 lb/yd³)

1200 kg/m³ (2000 lb/yd³)

ANBAUGERÄTE MIT BOLZENBEFESTIGUNG (Forts.)

Laufwerk	Auslegerausführung	Stiellänge	Lang					
			Variabler Winkel					
			R3.75 (12'4")	HD R3.2 (10'6")	R3.2 (10'6")	HD R2.65 (8'8")	R2.65 (8'8")	
Mehrschalengreifer	GSH425-750		●	●	●	●	●	
	GSH425-950		●	●	●	●	●	
	GSH425-1150		○	●	●	●	●	
	GSH440-1150		○	○	○	●	●	
	GSH440-1550					○	○	
	GSH525-750		●	●	●	●	●	
	GSH525-950		●	●	●	●	●	
	GSH525-1150		○	○	○	●	●	
	GSV425-600		●	●	●	●	●	
	GSV425-750		●	●	●	●	●	
	GSV425-950		●	●	●	●	●	
	GSV425-1150		○	●	●	●	●	
	GSV525-750		●	●	●	●	●	
	GSV525-950		●	●	●	●	●	
	GSV525-1150		○	○	●	●	●	
	Zweischalengreifer	CTV15-1000		●	●	●	●	●
		CTV15-1200		●	●	●	●	●
		CTV15-1500		○	○	○	●	●
CTV15-1700			○	○	○	○	○	
CTV15-1900					○	○	○	
CTV15-2300								
CTV20-1300			○	○	○	●	●	
CTV20-1500			○	○	○	○	○	
CTV20-1700					○	○	○	
CTV20-1900						○	○	

(Fortsetzung nächste Seite)

Anbaugeräte-Zuordnung (Fortsetzung)

In manchen Regionen sind nicht alle Anbaugeräte erhältlich. Weitere Informationen zu den in Ihrer Region verfügbaren Konfigurationen erhalten Sie bei Ihrem Cat-Händler.

Übereinstimmung
 * Nur Arbeitsbereich vorn
 † Zulässige Nutzung bei Maschine unter 50 %
 Keine Übereinstimmung

CAT-SCHNELLWECHSLER MIT BOLZENGREIFER

Auslegerausführung	Stiellänge	Lang				
		Variabler Winkel				
		R3.75 (12'4")	HD R3.2 (10'6")	R3.2 (10'6")	HD R2.65 (8'8")	R2.65 (8'8")
Hydraulikhämmer	H120 S	✓	✓	✓	✓	✓
	H130 GC S	✓	✓	✓	✓	✓
	H130 S	✓	✓	✓	✓	✓
	H140 GC S		✓*	✓*	✓	✓
	H140 S	✓	✓	✓	✓	✓
	H160 GC S	✓*	✓	✓	✓	✓
	H160 S			✓*	✓	✓
	Universalscheren	MP324 Kombibacken	✓*	✓	✓	✓
MP324 Abbruchbacken		✓*	✓	✓	✓	✓
MP324 Pulverisierbacken			✓*	✓	✓	✓
MP324-Scherenbacke		✓*	✓	✓	✓	✓
MP324 Universalbacken		✓*	✓*	✓	✓	✓
MP324 Stahlblechbacken			✓	✓	✓	✓
MP332 Kombibacken					✓*	✓*
MP332 Abbruchbacken						
MP332 Pulverisierbacken						
MP332 Scherbacke					✓*	✓*
MP332 Universalbacken						
Abbruch- und Sortiergreifer		G324	✓*	✓	✓†	✓
	G324 WH-1500		✓*	✓†	✓	✓
	G324 WH-1800			✓†*	✓	✓
	G324 WH-2000				✓*	✓*
	G332			✓†*	✓	✓
Mobile Schrott- und Abbruchscheren	S3025 Flache Oberseite	✓	✓	✓	✓	✓
	S3035 Flache Oberseite					
Pulverisierer	P224 Sekundärbetonpulverisierer		✓*	✓	✓	✓
	P324 Primärpulverisierer		✓*	✓	✓	✓
	P332 Primärpulverisierer					
Verdichterplatten	CVP110	✓	✓	✓	✓	✓
Rotationsschneider	RC20	✓	✓	✓	✓	✓
	RC30	✓	✓	✓	✓	✓

(Fortsetzung nächste Seite)

Technische Daten Hydraulikbagger 330

Anbaugeräte-Zuordnung (Fortsetzung)

In manchen Regionen sind nicht alle Anbaugeräte erhältlich. Weitere Informationen zu den in Ihrer Region verfügbaren Konfigurationen erhalten Sie bei Ihrem Cat-Händler.

Übereinstimmung * Nur Arbeitsbereich vorn † Zulässige Nutzung bei Maschine unter 50 % Keine Übereinstimmung

CW-45s SPEZIELLE SCHNELLWECHSELANBAUGERÄTE

Auslegerausführung	Stiellänge	Lang				
		Variabler Winkel				
		R3.75 (12'4")	HD R3.2 (10'6")	R3.2 (10'6")	HD R2.65 (8'8")	R2.65 (8'8")
Hydraulikhämmer	H120 S	✓	✓	✓	✓	✓
	H130 GC S	✓	✓	✓	✓	✓
	H130 S	✓	✓	✓	✓	✓
	H140 GC S				✓	✓
	H140 S	✓	✓	✓	✓	✓
	H160 GC S		✓*	✓	✓	✓
	H160 S					
Universalscheren	MP324 Kombibacken	✓*	✓	✓	✓	✓
	MP324 Abbruchbacken	✓*	✓	✓	✓	✓
	MP324 Pulverisierbacken	✓*	✓	✓	✓	✓
	MP324-Scherenbacke	✓	✓	✓	✓	✓
	MP324 Universalbacken	✓*	✓	✓	✓	✓
	MP324 Stahlblechbacken	✓*	✓	✓	✓	✓
	MP332 Kombibacken				✓*	✓*
	MP332 Abbruchbacken				✓*	✓*
	MP332 Pulverisierbacken					✓*
	MP332 Scherbacke				✓*	✓*
	MP332 Universalbacken					✓*
	MP332 Stahlblechbacken					
Abbruch- und Sortiergreifer	G324	✓*	✓	✓†	✓	✓
	G324 WH-1500	✓*	✓	✓†	✓	✓
	G324 WH-1800		✓*	✓†*	✓	✓
	G324 WH-2000				✓*	✓*
	G332		✓*	✓†*	✓	✓
Mobile Schrott- und Abbruchscheren	S3025 Flache Oberseite	✓	✓	✓	✓	✓
	S3035 Flache Oberseite				✓*	✓*
Pulverisierer	P224 Sekundärbetonpulverisierer	✓*	✓	✓	✓	✓
	P232 Sekundärpulverisierer					
	P324 Primärpulverisierer	✓*	✓	✓	✓	✓
	P332 Primärpulverisierer				✓*	✓*
	P332 Primärpulverisierer, flache Oberseite					
Verdichterplatten	CVP110	✓	✓	✓	✓	✓
Rotationsschneider	RC20	✓	✓	✓	✓	✓
	RC30	✓	✓	✓	✓	✓

(Fortsetzung nächste Seite)

Anbaugeräte-Zuordnung (Fortsetzung)

In manchen Regionen sind nicht alle Anbaugeräte erhältlich. Weitere Informationen zu den in Ihrer Region verfügbaren Konfigurationen erhalten Sie bei Ihrem Cat-Händler.

Übereinstimmung * Nur Arbeitsbereich vorn † Zulässige Nutzung bei Maschine unter 50 % Keine Übereinstimmung

SPEZIELLE CW-45-SCHNELLWECHSELANBAUGERÄTE

Laufwerk	Auslegerausführung	Lang				
		Variabler Winkel				
Stiellänge		R3.75 (12'4")	HD R3.2 (10'6")	R3.2 (10'6")	HD R2.65 (8'8")	R2.65 (8'8")
Hydraulikhämmer	H120 S	✓	✓	✓	✓	✓
	H130 GC S	✓	✓	✓	✓	✓
	H130 S	✓	✓	✓	✓	✓
	H140 GC S			✓*	✓	✓
	H140 S	✓	✓	✓	✓	✓
	H160 GC S	✓*	✓	✓	✓	✓
	H160 S					
Universalscheren	MP324 Kombibacken	✓*	✓	✓	✓	✓
	MP324 Abbruchbacken	✓*	✓	✓	✓	✓
	MP324 Pulverisierbacken		✓*	✓	✓	✓
	MP324-Scherenbacke	✓*	✓	✓	✓	✓
	MP324 Universalbacken	✓*	✓*	✓	✓	✓
	MP324 Stahlblechbacken		✓	✓	✓	✓
	MP332 Kombibacken				✓*	✓*
	MP332 Abbruchbacken					✓*
	MP332 Pulverisierbacken					
	MP332 Scherbacke				✓*	✓*
	MP332 Universalbacken					
Abbruch- und Sortiergreifer	G324	✓*	✓	✓†	✓	✓
	G324 WH-1500		✓*	✓†	✓	✓
	G324 WH-1800			✓†*	✓	✓
	G324 WH-2000				✓*	✓*
	G332			✓†*	✓	✓
Mobile Schrott- und Abbruchscheren	S3025 Flache Oberseite	✓	✓	✓	✓	✓
	S3035 Flache Oberseite			✓	✓*	✓*
Pulverisierer	P224 Sekundärbetonpulverisierer		✓*	✓	✓	✓
	P232 Sekundärpulverisierer					
	P324 Primärpulverisierer		✓*	✓	✓	✓
	P332 Primärpulverisierer					✓*
	P332 Primärpulverisierer, flache Oberseite					
Verdichterplatten	CVP110	✓	✓	✓	✓	✓
Rotationsschneider	RC20	✓	✓	✓	✓	✓
	RC30	✓	✓	✓	✓	✓

(Fortsetzung nächste Seite)

Technische Daten Hydraulikbagger 330

Anbaugeräte-Zuordnung (Fortsetzung)

In manchen Regionen sind nicht alle Anbaugeräte erhältlich. Weitere Informationen zu den in Ihrer Region verfügbaren Konfigurationen erhalten Sie bei Ihrem Cat-Händler.

Übereinstimmung
 * Nur Arbeitsbereich vorn
 † Zulässige Nutzung bei Maschine unter 50 %
 Keine Übereinstimmung

SPEZIELLE S70-SCHNELLWECHSELANBAUGERÄTE

Auslegerausführung	Stiellänge	Lang				
		Variabler Winkel				
		R3.75 (12'4")	HD R3.2 (10'6")	R3.2 (10'6")	HD R2.65 (8'8")	R2.65 (8'8")
Hydraulikhämmer	H120 S	✓	✓	✓	✓	✓
	H130 S	✓	✓	✓	✓	✓
	H140 S	✓	✓	✓	✓	✓
Universalscheren	MP324 Kombibacken	✓	✓	✓	✓	✓
	MP324 Abbruchbacken	✓	✓	✓	✓	✓
	MP324 Pulverisierbacken	✓*	✓	✓	✓	✓
	MP324-Scherenbacke	✓	✓	✓	✓	✓
	MP324 Stahlblechbacken	✓	✓	✓	✓	✓
	MP324 Universalbacken	✓	✓	✓	✓	✓
Abbruch- und Sortiergreifer	G324	✓†	✓	✓†	✓	✓
	G324 WH-1500	✓†	✓	✓†	✓	✓
	G324 WH-1800	✓†	✓*	✓†	✓	✓*
	G324 WH-2000	✓†*		✓†*	✓	✓
	G332	✓†*	✓	✓†	✓	✓
Mobile Schrott- und Abbruchscheren	S3025 Flache Oberseite	✓	✓	✓	✓	✓
	S3035 Flache Oberseite		✓*	✓*	✓	✓
Pulverisierer	P224 Sekundärbetonpulverisierer	✓*	✓	✓	✓	✓
	P324 Primärpulverisierer	✓	✓	✓	✓	✓
Verdichterplatten	CVP110	✓	✓	✓	✓	✓
Rotationsschneider	RC20	✓	✓	✓	✓	✓
	RC30	✓	✓	✓	✓	✓

(Fortsetzung nächste Seite)

Anbaugeräte-Zuordnung (Fortsetzung)

In manchen Regionen sind nicht alle Anbaugeräte erhältlich. Weitere Informationen zu den in Ihrer Region verfügbaren Konfigurationen erhalten Sie bei Ihrem Cat-Händler.

Übereinstimmung
 * Nur Arbeitsbereich vorn
 † Zulässige Nutzung bei Maschine unter 50 %
 Keine Übereinstimmung

SPEZIELLE S80-SCHNELLWECHSELANBAUGERÄTE

Auslegerausführung	Stiellänge	Lang				
		Variabler Winkel				
		R3.75 (12'4")	HD R3.2 (10'6")	R3.2 (10'6")	HD R2.65 (8'8")	R2.65 (8'8")
Hydraulikhämmer	H120 S	✓	✓	✓	✓	✓
	H130 GC S	✓	✓	✓	✓	✓
	H130 S	✓	✓	✓	✓	✓
	H140 GC S	✓*		✓*	✓	✓
	H140 S	✓	✓	✓	✓	✓
	H160 GC S	✓*	✓	✓	✓	✓
	H160 S			✓*	✓	✓
Universalscheren	MP324 Kombibacken	✓*	✓	✓	✓	✓
	MP324 Abbruchbacken	✓*	✓	✓	✓	✓
	MP324 Pulverisierbacken	✓	✓*	✓	✓	✓*
	MP324-Scherenbacke	✓	✓	✓	✓	✓
	MP324 Stahlblechbacken	✓*	✓	✓	✓	✓
	MP324 Universalbacken	✓*	✓	✓	✓	✓
	MP332 Kombibacken Beton, flache Oberseite					
	MP332 Abbruchbacken, flache Oberseite					
	MP332 Pulverisierbacken, flache Oberseite					
	MP332 Scherbacken, flache Oberseite					
MP332 Universalbacken, flache Oberseite						
Abbruch- und Sortiergreifer	G324	✓†*	✓	✓†	✓	✓
	G324 WH-1500	✓†*	✓	✓†	✓	✓
	G324 WH-1800	✓†*		✓†*	✓	✓
	G324 WH-2000			✓*	✓*	✓*
	G332	✓†*	✓*	✓†*	✓	✓*
Mobile Schrott- und Abbruchscheren	S3025 Flache Oberseite	✓	✓	✓	✓	✓
	S3035 Flache Oberseite				✓*	✓*
Pulverisierer	P224 Sekundärbetonpulverisierer	✓*	✓	✓	✓	✓
	P232 Sekundärpulverisierer					
	P324 Primärpulverisierer	✓*	✓	✓	✓	✓
	P332 Primärpulverisierer, flache Oberseite					
Verdichterplatten	CVP110	✓	✓	✓	✓	✓
Rotationsschneider	RC20	✓	✓	✓	✓	✓
	RC30	✓	✓	✓	✓	✓

(Fortsetzung nächste Seite)

Technische Daten Hydraulikbagger 330

Anbaugeräte-Zuordnung (Fortsetzung)

In manchen Regionen sind nicht alle Anbaugeräte erhältlich. Weitere Informationen zu den in Ihrer Region verfügbaren Konfigurationen erhalten Sie bei Ihrem Cat-Händler.

Übereinstimmung
 * Nur Arbeitsbereich vorn
 † Zulässige Nutzung bei Maschine unter 50 %
 Keine Übereinstimmung

SPEZIELLE HCS70-SCHNELLWECHSELANBAUGERÄTE

Laufwerk		Lang				
Auslegerausführung		Variabler Winkel				
Stiellänge		R3.75 (12'4")	HD R3.2 (10'6")	R3.2 (10'6")	HD R2.65 (8'8")	R2.65 (8'8")
Hydraulikhämmer	H120 S	✓	✓	✓	✓	✓
	H130 S	✓	✓	✓	✓	✓
	H140 S	✓	✓	✓	✓	✓
Universalscheren	MP324 Kombibacken	✓	✓	✓	✓	✓
	MP324 Abbruchbacken	✓*	✓	✓	✓	✓
	MP324 Pulverisierbacken	✓*	✓	✓	✓	✓
	MP324-Scherenbacke	✓	✓	✓	✓	✓
	MP324 Stahlblechbacken	✓*	✓	✓	✓	✓
	MP324 Universalbacken	✓*	✓	✓	✓	✓
Abbruch- und Sortiergreifer	G324	✓†	✓	✓†	✓	✓
	G324 WH-1500	✓†*	✓	✓†	✓	✓
	G324 WH-1800	✓†*	✓*	✓†*	✓	✓*
	G324 WH-2000			✓*	✓*	✓*
	G332	✓†*	✓*	✓†*	✓	✓*
Mobile Schrott- und Abbruchscheren	S3025 Flache Oberseite	✓	✓	✓	✓	✓
	S3035 Flache Oberseite				✓*	✓
Pulverisierer	P224 Sekundärbetonpulverisierer	✓*	✓	✓	✓	✓
	P324 Primärpulverisierer	✓*	✓	✓	✓	✓
Verdichterplatten	CVP110	✓	✓	✓	✓	✓
Rotationsschneider	RC20	✓	✓	✓	✓	✓
	RC30	✓	✓	✓	✓	✓

(Fortsetzung nächste Seite)

Anbaugeräte-Zuordnung (Fortsetzung)

In manchen Regionen sind nicht alle Anbaugeräte erhältlich. Weitere Informationen zu den in Ihrer Region verfügbaren Konfigurationen erhalten Sie bei Ihrem Cat-Händler.

Übereinstimmung
 * Nur Arbeitsbereich vorn
 † Zulässige Nutzung bei Maschine unter 50 %
 Keine Übereinstimmung

SPEZIELLE HCS70/55-SCHNELLWECHSELANBAUGERÄTE

Auslegerausführung	Stiellänge	Lang				
		Variabler Winkel				
		R3.75 (12'4")	HD R3.2 (10'6")	R3.2 (10'6")	HD R2.65 (8'8")	R2.65 (8'8")
Hydraulikhämmer	H120 S	✓	✓	✓	✓	✓
	H130 S	✓	✓	✓	✓	✓
	H140 S	✓	✓	✓	✓	✓
Universalscheren	MP324 Kombibacken	✓*	✓	✓	✓	✓
	MP324 Abbruchbacken	✓*	✓	✓	✓	✓
	MP324 Pulverisierbacken	✓*	✓	✓	✓	✓
	MP324-Scherenbacke	✓	✓	✓	✓	✓
	MP324 Stahlblechbacken	✓*	✓	✓	✓	✓
	MP324 Universalbacken	✓*	✓	✓	✓	✓
Abbruch- und Sortiergreifer	G324	✓†*	✓	✓†	✓	✓
	G324 WH-1500	✓†*	✓	✓†	✓	✓
	G324 WH-1800	✓†*	✓*	✓†*	✓	✓*
	G324 WH-2000			✓*	✓*	✓*
	G332	✓†*	✓*	✓†*	✓	✓*
Mobile Schrott- und Abbruchscheren	S3025 Flache Oberseite	✓	✓	✓	✓	✓
	S3035 Flache Oberseite				✓*	✓*
Pulverisierer	P224 Sekundärbetonpulverisierer	✓*	✓	✓	✓	✓
	P324 Primärpulverisierer	✓*	✓	✓	✓	✓
Verdichterplatten	CVP110	✓	✓	✓	✓	✓
Rotationsschneider	RC20	✓	✓	✓	✓	✓
	RC30	✓	✓	✓	✓	✓

(Fortsetzung nächste Seite)

Technische Daten Hydraulikbagger 330

Anbaugeräte-Zuordnung (Fortsetzung)

In manchen Regionen sind nicht alle Anbaugeräte erhältlich. Weitere Informationen zu den in Ihrer Region verfügbaren Konfigurationen erhalten Sie bei Ihrem Cat-Händler.

Übereinstimmung
 * Nur Arbeitsbereich vorn
 † Zulässige Nutzung bei Maschine unter 50 %
 Keine Übereinstimmung

SPEZIELLE HCS80-SCHNELLWECHSELANBAUGERÄTE

Auslegerausführung	Stiellänge	Lang				
		Variabler Winkel				
		R3.75 (12'4")	HD R3.2 (10'6")	R3.2 (10'6")	HD R2.65 (8'8")	R2.65 (8'8")
Hydraulikhämmer	H120 S	✓	✓	✓	✓	✓
	H130 S	✓	✓	✓	✓	✓
	H140 S	✓	✓	✓	✓	✓
	H160 S			✓*	✓	✓
Universalscheren	MP324 Kombibacken	✓*	✓	✓	✓	✓
	MP324 Abbruchbacken	✓*	✓	✓	✓	✓
	MP324 Pulverisierbacken	✓*	✓*	✓*	✓	✓*
	MP324-Scherenbacke	✓*	✓	✓	✓	✓
	MP324 Stahlblechbacken	✓	✓*	✓	✓	✓*
	MP324 Universalbacken	✓	✓*	✓	✓	✓*
	MP332 Kombibacken Beton, flache Oberseite					
MP332 Scherbacken, flache Oberseite						
Abbruch- und Sortiergreifer	G324	✓†*	✓	✓†	✓	✓
	G324 WH-1500	✓†	✓*	✓†	✓	✓*
	G324 WH-1800			✓*	✓*	✓
	G324 WH-2000			✓*	✓*	✓*
	G332	✓†*		✓†*	✓	✓
Mobile Schrott- und Abbruchscheren	S3025 Flache Oberseite	✓	✓	✓	✓	✓
	S3035 Flache Oberseite				✓*	✓*
Pulverisierer	P224 Sekundärbetonpulverisierer	✓*	✓*	✓*	✓	✓*
	P232 Sekundärpulverisierer					
	P324 Primärpulverisierer	✓*	✓*	✓*	✓	✓*
Verdichterplatten	CVP110	✓	✓	✓	✓	✓
Rotationsschneider	RC20	✓	✓	✓	✓	✓
	RC30	✓	✓	✓	✓	✓

(Fortsetzung nächste Seite)

Anbaugeräte-Zuordnung (Fortsetzung)

In manchen Regionen sind nicht alle Anbaugeräte erhältlich. Weitere Informationen zu den in Ihrer Region verfügbaren Konfigurationen erhalten Sie bei Ihrem Cat-Händler.

Übereinstimmung

* Nur Arbeitsbereich vorn

Keine Übereinstimmung

ANBAUGERÄTE FÜR TRS23 (BOLZENBEFESTIGUNG OBEN/CW-40 UNTEN)

Manche Anbaugeräte erfordern einen größeren Hydraulikstrom und eignen sich am besten für Maschinen mit HP2-Stromkreisen und einem Schwenkrotator mit einer Hochvolumen-Drehdurchführung. Prüfen Sie die hydraulischen Funktionen Ihrer Maschine und Ihres Schwenkrotators sowie die Anforderungen Ihres Anbaugeräts, um so eine Übereinstimmung zu gewährleisten.

Auslegerausführung	Stiellänge	Lang				
		Variabler Winkel				
		R3.75 (12'4")	HD R3.2 (10'6")	R3.2 (10'6")	HD R2.65 (8'8")	R2.65 (8'8")
Hydraulikhämmer	H120 S	✓	✓	✓	✓	✓
	H130 GC S	✓*	✓	✓	✓	✓
	H130 S	✓	✓	✓	✓	✓
Verdichterplatten	CVP110	✓	✓	✓	✓	✓

ANMERKUNG: Verwenden Sie Hämmer an Schwenkrotatoren weniger als 10 % der jährlichen Betriebsstunden oder höchstens 200 Betriebsstunden im Jahr. Empfehlungen zu den Anforderungen des Hydraulikstroms finden Sie im Betriebs- und Wartungshandbuch Ihrer Maschine.

ANBAUGERÄTE FÜR TRS23 (CW-40 OBEN/CW-40 UNTEN)

Manche Anbaugeräte erfordern einen größeren Hydraulikstrom und eignen sich am besten für Maschinen mit HP2-Stromkreisen und einem Schwenkrotator mit einer Hochvolumen-Drehdurchführung. Prüfen Sie die hydraulischen Funktionen Ihrer Maschine und Ihres Schwenkrotators sowie die Anforderungen Ihres Anbaugeräts, um so eine Übereinstimmung zu gewährleisten.

Auslegerausführung	Stiellänge	Lang				
		Variabler Winkel				
		R3.75 (12'4")	HD R3.2 (10'6")	R3.2 (10'6")	HD R2.65 (8'8")	R2.65 (8'8")
Hydraulikhämmer	H120 S	✓	✓	✓	✓	✓
	H130 GC S		✓*	✓*	✓	✓
	H130 S	✓	✓	✓	✓	✓
Verdichterplatten	CVP110	✓	✓	✓	✓	✓

ANMERKUNG: Verwenden Sie Hämmer an Schwenkrotatoren weniger als 10 % der jährlichen Betriebsstunden oder höchstens 200 Betriebsstunden im Jahr. Empfehlungen zu den Anforderungen des Hydraulikstroms finden Sie im Betriebs- und Wartungshandbuch Ihrer Maschine.

ANBAUGERÄTE FÜR TRS23 (BOLZENBEFESTIGUNG OBEN/CW-45s UNTEN)

Manche Anbaugeräte erfordern einen größeren Hydraulikstrom und eignen sich am besten für Maschinen mit HP2-Stromkreisen und einem Schwenkrotator mit einer Hochvolumen-Drehdurchführung. Prüfen Sie die hydraulischen Funktionen Ihrer Maschine und Ihres Schwenkrotators sowie die Anforderungen Ihres Anbaugeräts, um so eine Übereinstimmung zu gewährleisten.

Auslegerausführung	Stiellänge	Lang				
		Variabler Winkel				
		R3.75 (12'4")	HD R3.2 (10'6")	R3.2 (10'6")	HD R2.65 (8'8")	R2.65 (8'8")
Hydraulikhämmer	H120 S	✓	✓	✓	✓	✓
	H130 GC S		✓*	✓	✓	✓
	H130 S	✓	✓	✓	✓	✓
Verdichterplatten	CVP110	✓	✓	✓	✓	✓

ANMERKUNG: Verwenden Sie Hämmer an Schwenkrotatoren weniger als 10 % der jährlichen Betriebsstunden oder höchstens 200 Betriebsstunden im Jahr. Empfehlungen zu den Anforderungen des Hydraulikstroms finden Sie im Betriebs- und Wartungshandbuch Ihrer Maschine.

(Fortsetzung nächste Seite)

Technische Daten Hydraulikbagger 330

Anbaugeräte-Zuordnung (Fortsetzung)

In manchen Regionen sind nicht alle Anbaugeräte erhältlich. Weitere Informationen zu den in Ihrer Region verfügbaren Konfigurationen erhalten Sie bei Ihrem Cat-Händler.

Übereinstimmung

* Nur Arbeitsbereich vorn

Keine Übereinstimmung

ANBAUGERÄTE FÜR TRS23 (CW-45s OBEN/CW-45s UNTEN)

Manche Anbaugeräte erfordern einen größeren Hydraulikstrom und eignen sich am besten für Maschinen mit HP2-Stromkreisen und einem Schwenkrotator mit einer Hochvolumen-Drehdurchführung. Prüfen Sie die hydraulischen Funktionen Ihrer Maschine und Ihres Schwenkrotators sowie die Anforderungen Ihres Anbaugeräts, um so eine Übereinstimmung zu gewährleisten.

Auslegerausführung	Stiellänge	Lang				
		Variabler Winkel				
		R3.75 (12'4")	HD R3.2 (10'6")	R3.2 (10'6")	HD R2.65 (8'8")	R2.65 (8'8")
Hydraulikhämmer	H120 S	✓	✓	✓	✓	✓
	H130 GC S					
	H130 S		✓*	✓	✓	✓
Verdichterplatten	CVP110	✓	✓	✓	✓	✓

ANMERKUNG: Verwenden Sie Hämmer an Schwenkrotatoren weniger als 10 % der jährlichen Betriebsstunden oder höchstens 200 Betriebsstunden im Jahr. Empfehlungen zu den Anforderungen des Hydraulikstroms finden Sie im Betriebs- und Wartungshandbuch Ihrer Maschine.

ANBAUGERÄTE FÜR TRS23 (BOLZENBEFESTIGUNG OBEN/S70 UNTEN)

Manche Anbaugeräte erfordern einen größeren Hydraulikstrom und eignen sich am besten für Maschinen mit HP2-Stromkreisen und einem Schwenkrotator mit einer Hochvolumen-Drehdurchführung. Prüfen Sie die hydraulischen Funktionen Ihrer Maschine und Ihres Schwenkrotators sowie die Anforderungen Ihres Anbaugeräts, um so eine Übereinstimmung zu gewährleisten.

Auslegerausführung	Stiellänge	Lang				
		Variabler Winkel				
		R3.75 (12'4")	HD R3.2 (10'6")	R3.2 (10'6")	HD R2.65 (8'8")	R2.65 (8'8")
Hydraulikhämmer	H120 S	✓	✓	✓	✓	✓
	H130 S	✓	✓	✓	✓	✓
Verdichterplatten	CVP110	✓	✓	✓	✓	✓

ANMERKUNG: Verwenden Sie Hämmer an Schwenkrotatoren weniger als 10 % der jährlichen Betriebsstunden oder höchstens 200 Betriebsstunden im Jahr. Empfehlungen zu den Anforderungen des Hydraulikstroms finden Sie im Betriebs- und Wartungshandbuch Ihrer Maschine.

ANBAUGERÄTE FÜR TRS23 (S70 OBEN, S70 UNTEN)

Manche Anbaugeräte erfordern einen größeren Hydraulikstrom und eignen sich am besten für Maschinen mit HP2-Stromkreisen und einem Schwenkrotator mit einer Hochvolumen-Drehdurchführung. Prüfen Sie die hydraulischen Funktionen Ihrer Maschine und Ihres Schwenkrotators sowie die Anforderungen Ihres Anbaugeräts, um so eine Übereinstimmung zu gewährleisten.

Auslegerausführung	Stiellänge	Lang				
		Variabler Winkel				
		R3.75 (12'4")	HD R3.2 (10'6")	R3.2 (10'6")	HD R2.65 (8'8")	R2.65 (8'8")
Hydraulikhämmer	H120 S	✓	✓	✓	✓	✓
	H130 S	✓	✓	✓	✓	✓
Verdichterplatten	CVP110	✓	✓	✓	✓	✓

ANMERKUNG: Verwenden Sie Hämmer an Schwenkrotatoren weniger als 10 % der jährlichen Betriebsstunden oder höchstens 200 Betriebsstunden im Jahr. Empfehlungen zu den Anforderungen des Hydraulikstroms finden Sie im Betriebs- und Wartungshandbuch Ihrer Maschine.

(Fortsetzung nächste Seite)

Anbaugeräte-Zuordnung (Fortsetzung)

In manchen Regionen sind nicht alle Anbaugeräte erhältlich. Weitere Informationen zu den in Ihrer Region verfügbaren Konfigurationen erhalten Sie bei Ihrem Cat-Händler.

Übereinstimmung

* Nur Arbeitsbereich vorn

Keine Übereinstimmung

ANBAUGERÄTE FÜR TRS23 (BOLZENBEFESTIGUNG OBEN/S80 UNTEN)

Manche Anbaugeräte erfordern einen größeren Hydraulikstrom und eignen sich am besten für Maschinen mit HP2-Stromkreisen und einem Schwenkrotator mit einer Hochvolumen-Drehdurchführung. Prüfen Sie die hydraulischen Funktionen Ihrer Maschine und Ihres Schwenkrotators sowie die Anforderungen Ihres Anbaugeräts, um so eine Übereinstimmung zu gewährleisten.

Auslegerausführung	Stiellänge	Lang				
		Variabler Winkel				
		R3.75 (12'4")	HD R3.2 (10'6")	R3.2 (10'6")	HD R2.65 (8'8")	R2.65 (8'8")
Hydraulikhämmer	H120 S	✓	✓	✓	✓	✓
	H130 GC S	✓*	✓	✓	✓	✓
	H130 S	✓	✓	✓	✓	✓
Verdichterplatten	CVP110	✓	✓	✓	✓	✓

ANMERKUNG: Verwenden Sie Hämmer an Schwenkrotatoren weniger als 10 % der jährlichen Betriebsstunden oder höchstens 200 Betriebsstunden im Jahr. Empfehlungen zu den Anforderungen des Hydraulikstroms finden Sie im Betriebs- und Wartungshandbuch Ihrer Maschine.

ANBAUGERÄTE FÜR TRS23 (S80 OBEN/S80 UNTEN)

Manche Anbaugeräte erfordern einen größeren Hydraulikstrom und eignen sich am besten für Maschinen mit HP2-Stromkreisen und einem Schwenkrotator mit einer Hochvolumen-Drehdurchführung. Prüfen Sie die hydraulischen Funktionen Ihrer Maschine und Ihres Schwenkrotators sowie die Anforderungen Ihres Anbaugeräts, um so eine Übereinstimmung zu gewährleisten.

Auslegerausführung	Stiellänge	Lang				
		Variabler Winkel				
		R3.75 (12'4")	HD R3.2 (10'6")	R3.2 (10'6")	HD R2.65 (8'8")	R2.65 (8'8")
Hydraulikhämmer	H120 S	✓	✓	✓	✓	✓
	H130 GC S			✓*	✓*	✓
	H130 S	✓*	✓	✓	✓	✓
Verdichterplatten	CVP110	✓	✓	✓	✓	✓

ANMERKUNG: Verwenden Sie Hämmer an Schwenkrotatoren weniger als 10 % der jährlichen Betriebsstunden oder höchstens 200 Betriebsstunden im Jahr. Empfehlungen zu den Anforderungen des Hydraulikstroms finden Sie im Betriebs- und Wartungshandbuch Ihrer Maschine.

ANBAUGERÄTE FÜR TRS23 (HCS70 OBEN/HCS70 UNTEN)

Manche Anbaugeräte erfordern einen größeren Hydraulikstrom und eignen sich am besten für Maschinen mit HP2-Stromkreisen und einem Schwenkrotator mit einer Hochvolumen-Drehdurchführung. Prüfen Sie die hydraulischen Funktionen Ihrer Maschine und Ihres Schwenkrotators sowie die Anforderungen Ihres Anbaugeräts, um so eine Übereinstimmung zu gewährleisten.

Auslegerausführung	Stiellänge	Lang				
		Variabler Winkel				
		R3.75 (12'4")	HD R3.2 (10'6")	R3.2 (10'6")	HD R2.65 (8'8")	R2.65 (8'8")
Hydraulikhämmer	H120 S	✓	✓	✓	✓	✓
	H130 S	✓	✓	✓	✓	✓
Verdichterplatten	CVP110	✓	✓	✓	✓	✓

ANMERKUNG: Verwenden Sie Hämmer an Schwenkrotatoren weniger als 10 % der jährlichen Betriebsstunden oder höchstens 200 Betriebsstunden im Jahr. Empfehlungen zu den Anforderungen des Hydraulikstroms finden Sie im Betriebs- und Wartungshandbuch Ihrer Maschine.

(Fortsetzung nächste Seite)

Technische Daten Hydraulikbagger 330

Anbaugeräte-Zuordnung (Fortsetzung)

In manchen Regionen sind nicht alle Anbaugeräte erhältlich. Weitere Informationen zu den in Ihrer Region verfügbaren Konfigurationen erhalten Sie bei Ihrem Cat-Händler.

Übereinstimmung

* Nur Arbeitsbereich vorn

Keine Übereinstimmung

ANBAUGERÄTE FÜR TRS23 (HCS70/55 OBEN/HCS70/55 UNTEN)

Manche Anbaugeräte erfordern einen größeren Hydraulikstrom und eignen sich am besten für Maschinen mit HP2-Stromkreisen und einem Schwenkrotator mit einer Hochvolumen-Drehdurchführung. Prüfen Sie die hydraulischen Funktionen Ihrer Maschine und Ihres Schwenkrotators sowie die Anforderungen Ihres Anbaugeräts, um so eine Übereinstimmung zu gewährleisten.

Auslegerausführung	Stiellänge	Lang				
		Variabler Winkel				
		R3.75 (12'4")	HD R3.2 (10'6")	R3.2 (10'6")	HD R2.65 (8'8")	R2.65 (8'8")
Hydraulikhämmer	H120 S	✓	✓	✓	✓	✓
	H130 S	✓*	✓	✓	✓	✓
Verdichterplatten	CVP110	✓	✓	✓	✓	✓

ANMERKUNG: Verwenden Sie Hämmer an Schwenkrotatoren weniger als 10 % der jährlichen Betriebsstunden oder höchstens 200 Betriebsstunden im Jahr. Empfehlungen zu den Anforderungen des Hydraulikstroms finden Sie im Betriebs- und Wartungshandbuch Ihrer Maschine.

ANBAUGERÄTE FÜR TRS23 (HCS80 OBEN, HCS80 UNTEN)

Manche Anbaugeräte erfordern einen größeren Hydraulikstrom und eignen sich am besten für Maschinen mit HP2-Stromkreisen und einem Schwenkrotator mit einer Hochvolumen-Drehdurchführung. Prüfen Sie die hydraulischen Funktionen Ihrer Maschine und Ihres Schwenkrotators sowie die Anforderungen Ihres Anbaugeräts, um so eine Übereinstimmung zu gewährleisten.

Auslegerausführung	Stiellänge	Lang				
		Variabler Winkel				
		R3.75 (12'4")	HD R3.2 (10'6")	R3.2 (10'6")	HD R2.65 (8'8")	R2.65 (8'8")
Hydraulikhämmer	H120 S	✓*	✓	✓	✓	✓
	H130 S	✓*	✓*	✓*	✓	✓*
Verdichterplatten	CVP110	✓	✓	✓	✓	✓

ANMERKUNG: Verwenden Sie Hämmer an Schwenkrotatoren weniger als 10 % der jährlichen Betriebsstunden oder höchstens 200 Betriebsstunden im Jahr. Empfehlungen zu den Anforderungen des Hydraulikstroms finden Sie im Betriebs- und Wartungshandbuch Ihrer Maschine.

AM AUSLEGER MONTIERTE ANBAUGERÄTE

Auslegerausführung	Stiellänge	Lang				
		Variabler Winkel				
		R3.75 (12'4")	HD R3.2 (10'6")	R3.2 (10'6")	HD R2.65 (8'8")	R2.65 (8'8")
Mobile Schrott- und Abbruchscheren	S2070			✓		
	S3050 Fläche Oberseite					

(Fortsetzung nächste Seite)

Anbaugeräte-Zuordnung (Fortsetzung)

In manchen Regionen sind nicht alle Anbaugeräte erhältlich. Weitere Informationen zu den in Ihrer Region verfügbaren Konfigurationen erhalten Sie bei Ihrem Cat-Händler.

Übereinstimmung

* Nur Arbeitsbereich vorn

Keine Übereinstimmung

ANBAUGERÄTE MIT BOLZENBEFESTIGUNG

Laufwerk	Auslegerausführung	Schmalspur				
		Variabler Winkel				
Stiellänge		R3.75 (12'4")	HD R3.2 (10'6")	R3.2 (10'6")	HD R2.65 (8'8")	R2.65 (8'8")
Hydraulikhämmer	H120 S	✓	✓	✓	✓	✓
	H130 GC S	✓	✓	✓	✓	✓
	H130 S	✓	✓	✓	✓	✓
	H140 GC S		✓*	✓	✓	✓
	H140 S	✓	✓	✓	✓	✓
	H160 GC S	✓	✓	✓	✓	✓
	H160 S		✓*	✓*	✓	✓
Universalscheren	MP324 Kombibacken	✓	✓	✓	✓	✓
	MP324 Abbruchbacken	✓	✓	✓	✓	✓
	MP324 Pulverisierbacken	✓*	✓	✓	✓	✓
	MP324-Scherenbacke	✓	✓	✓	✓	✓
	MP324 Universalbacken	✓*	✓	✓	✓	✓
	MP324 Stahlblechbacken	✓*	✓	✓	✓	✓
	MP332 Kombibacken				✓*	✓
	MP332 Abbruchbacken				✓*	✓*
	MP332 Pulverisierbacken				✓*	✓*
	MP332 Scherbacke			✓*	✓	✓
	MP332 Universalbacken				✓*	✓*
	MP332 Stahlblechbacken					
	Abbruch- und Sortiergreifer	G324	✓	✓	✓	✓
G324 WH-1500		✓*	✓	✓	✓	✓
G324 WH-1800			✓*	✓*	✓	✓
G324 WH-2000					✓*	✓
G332			✓*	✓	✓	✓
Mobile Schrott- und Abbruchscheren	S3025 Flache Oberseite	✓	✓	✓	✓	✓
	S3035 Flache Oberseite				✓	✓
Pulverisierer	P224 Sekundärbetonpulverisierer	✓*	✓	✓	✓	✓
	P324 Primärpulverisierer	✓*	✓	✓	✓	✓
	P332 Primärpulverisierer				✓*	✓*
Verdichterplatten	CVP110	✓	✓	✓	✓	✓
Rotationsschneider	RC20	✓	✓	✓	✓	✓
	RC30	✓	✓	✓	✓	✓

(Fortsetzung nächste Seite)

Technische Daten Hydraulikbagger 330

Anbaugeräte-Zuordnung (Fortsetzung)

In manchen Regionen sind nicht alle Anbaugeräte erhältlich. Weitere Informationen zu den in Ihrer Region verfügbaren Konfigurationen erhalten Sie bei Ihrem Cat-Händler.

Keine Übereinstimmung

1800 kg/m³ (3000 lb/yd³)

1200 kg/m³ (2000 lb/yd³)

ANBAUGERÄTE MIT BOLZENBEFESTIGUNG (Forts.)

Laufwerk	Auslegerausführung	Stiellänge	Schmalspur					
			Variabler Winkel					
			R3.75 (12'4")	HD R3.2 (10'6")	R3.2 (10'6")	HD R2.65 (8'8")	R2.65 (8'8")	
Mehrschalengreifer	GSH425-750		●	●	●	●	●	
	GSH425-950		●	●	●	●	●	
	GSH425-1150		○	○	○	●	●	
	GSH440-1150			○	○	○	○	
	GSH440-1550							
	GSH525-750		●	●	●	●	●	
	GSH525-950		○	○	●	●	●	
	GSH525-1150			○	○	○	○	
	GSV425-600		●	●	●	●	●	
	GSV425-750		●	●	●	●	●	
	GSV425-950		●	●	●	●	●	
	GSV425-1150		○	○	○	●	●	
	GSV525-750		●	●	●	●	●	
	GSV525-950		○	●	●	●	●	
	GSV525-1150		○	○	○	○	○	
	Zweischalengreifer	CTV15-1000		●	●	●	●	●
		CTV15-1200		○	●	●	●	●
CTV15-1500			○	○	○	○	○	
CTV15-1700				○	○	○	○	
CTV15-1900						○	○	
CTV15-2300								
CTV20-1300					○	○	○	
CTV20-1500					○	○	○	
CTV20-1700						○	○	
CTV20-1900								

(Fortsetzung nächste Seite)

Anbaugeräte-Zuordnung (Fortsetzung)

In manchen Regionen sind nicht alle Anbaugeräte erhältlich. Weitere Informationen zu den in Ihrer Region verfügbaren Konfigurationen erhalten Sie bei Ihrem Cat-Händler.

Übereinstimmung
 * Nur Arbeitsbereich vorn
 † Zulässige Nutzung bei Maschine unter 50 %
 Keine Übereinstimmung

CAT-SCHNELLWECHSLER MIT BOLZENGREIFER

Laufwerk	Schmalspur					
Auslegerausführung	Variabler Winkel					
Stiellänge	R3.75 (12'4")	HD R3.2 (10'6")	R3.2 (10'6")	HD R2.65 (8'8")	R2.65 (8'8")	
Hydraulikhämmer	H120 S	✓	✓	✓	✓	✓
	H130 GC S	✓	✓	✓	✓	✓
	H130 S	✓	✓	✓	✓	✓
	H140 GC S				✓*	✓*
	H140 S	✓*	✓	✓	✓	✓
	H160 GC S		✓*	✓*	✓	✓
	H160 S					
Universalscheren	MP324 Kombibacken			✓*	✓	✓
	MP324 Abbruchbacken			✓*	✓	✓
	MP324 Pulverisierbacken				✓*	✓*
	MP324-Scherenbacke		✓*	✓*	✓	✓
	MP324 Universalbacken				✓*	✓
	MP324 Stahlblechbacken				✓	✓
	MP332 Kombibacken – Beton					
	MP332 Abbruchbacken					
	MP332 Pulverisierbacken					
	MP332 Scherbacke					
Abbruch- und Sortiergreifer	MP332 Universalbacken					
	G324			✓†*	✓	✓
	G324 WH-1500				✓*	✓*
	G324 WH-1800					
	G324 WH-2000					
Mobile Schrott- und Abbruchscheren	G332					✓*
	S3025 Flache Oberseite	✓*	✓	✓	✓	✓
Pulverisierer	S3035 Flache Oberseite					
	P224 Sekundärbetonpulverisierer				✓*	✓*
	P324 Primärpulverisierer				✓*	✓*
Verdichterplatten	P332 Primärpulverisierer					
	CVP110	✓	✓	✓	✓	✓
Rotationsschneider	RC20	✓	✓	✓	✓	✓
	RC30	✓	✓	✓	✓	✓

(Fortsetzung nächste Seite)

Technische Daten Hydraulikbagger 330

Anbaugeräte-Zuordnung (Fortsetzung)

In manchen Regionen sind nicht alle Anbaugeräte erhältlich. Weitere Informationen zu den in Ihrer Region verfügbaren Konfigurationen erhalten Sie bei Ihrem Cat-Händler.

Übereinstimmung
 * Nur Arbeitsbereich vorn
 † Zulässige Nutzung bei Maschine unter 50 %
 Keine Übereinstimmung

CW-45s SPEZIELLE SCHNELLWECHSELANBAUGERÄTE

Laufwerk	Auslegerausführung	Schmalspur				
		Variabler Winkel				
Stiellänge		R3.75 (12'4")	HD R3.2 (10'6")	R3.2 (10'6")	HD R2.65 (8'8")	R2.65 (8'8")
Hydraulikhämmer	H120 S	✓	✓	✓	✓	✓
	H130 GC S	✓	✓	✓	✓	✓
	H130 S	✓	✓	✓	✓	✓
	H140 GC S					
	H140 S	✓*	✓	✓	✓	✓
	H160 GC S				✓*	✓
	H160 S					
Universalscheren	MP324 Kombibacken		✓*	✓*	✓	✓
	MP324 Abbruchbacken		✓*	✓*	✓	✓
	MP324 Pulverisierbacken			✓*	✓	✓
	MP324-Scherenbacke		✓*	✓	✓	✓
	MP324 Universalbacken			✓*	✓	✓
	MP324 Stahlblechbacken		✓*	✓*	✓	✓
	MP332 Kombibacken – Beton					
	MP332 Abbruchbacken					
	MP332 Pulverisierbacken					
	MP332 Scherbacke					
	MP332 Universalbacken					
	MP332 Stahlblechbacken					
Abbruch- und Sortiergreifer	G324		✓*	✓†*	✓	✓
	G324 WH-1500			✓†*	✓	✓
	G324 WH-1800				✓*	✓*
	G324 WH-2000					
	G332				✓*	✓*
Mobile Schrott- und Abbruchscheren	S3025 Flache Oberseite	✓	✓	✓	✓	✓
	S3035 Flache Oberseite					
Pulverisierer	P224 Sekundärbetonpulverisierer			✓*	✓	✓
	P232 Sekundärpulverisierer					
	P324 Primärpulverisierer			✓*	✓	✓
	P332 Primärpulverisierer					
	P332 Primärpulverisierer, flache Oberseite					
Verdichterplatten	CVP110	✓	✓	✓	✓	✓
Rotationsschneider	RC20	✓	✓	✓	✓	✓
	RC30	✓	✓	✓	✓	✓

(Fortsetzung nächste Seite)

Anbaugeräte-Zuordnung (Fortsetzung)

In manchen Regionen sind nicht alle Anbaugeräte erhältlich. Weitere Informationen zu den in Ihrer Region verfügbaren Konfigurationen erhalten Sie bei Ihrem Cat-Händler.

Übereinstimmung
 * Nur Arbeitsbereich vorn
 † Zulässige Nutzung bei Maschine unter 50 %
 Keine Übereinstimmung

SPEZIELLE CW-45-SCHNELLWECHSELANBAUGERÄTE

Laufwerk	Schmalspur					
Auslegerausführung	Variabler Winkel					
Stiellänge	R3.75 (12'4")	HD R3.2 (10'6")	R3.2 (10'6")	HD R2.65 (8'8")	R2.65 (8'8")	
Hydraulikhämmer	H120 S	✓	✓	✓	✓	✓
	H130 GC S	✓	✓	✓	✓	✓
	H130 S	✓	✓	✓	✓	✓
	H140 GC S					
	H140 S	✓*	✓	✓	✓	✓
	H160 GC S			✓*	✓	✓
	H160 S					
Universalscheren	MP324 Kombibacken			✓*	✓	✓
	MP324 Abbruchbacken			✓*	✓	✓
	MP324 Pulverisierbacken				✓*	✓*
	MP324-Scherenbacke		✓*	✓*	✓	✓
	MP324 Universalbacken				✓*	✓
	MP324 Stahlblechbacken				✓	✓
	MP332 Kombibacken – Beton					
	MP332 Abbruchbacken					
	MP332 Pulverisierbacken					
	MP332 Scherbacke					
Abbruch- und Sortiergreifer	G324			✓†*	✓	✓
	G324 WH-1500				✓*	✓
	G324 WH-1800					
	G324 WH-2000					
	G332					✓*
Mobile Schrott- und Abbruchscheren	S3025 Flache Oberseite	✓*	✓	✓	✓	✓
	S3035 Flache Oberseite					
Pulverisierer	P224 Sekundärbetonpulverisierer				✓*	✓*
	P232 Sekundärpulverisierer					
	P324 Primärpulverisierer				✓*	✓*
	P332 Primärpulverisierer					
Verdichterplatten	CVP110	✓	✓	✓	✓	✓
	RC20	✓	✓	✓	✓	✓
Rotationsschneider	RC20	✓	✓	✓	✓	✓
	RC30	✓	✓	✓	✓	✓

(Fortsetzung nächste Seite)

Technische Daten Hydraulikbagger 330

Anbaugeräte-Zuordnung (Fortsetzung)

In manchen Regionen sind nicht alle Anbaugeräte erhältlich. Weitere Informationen zu den in Ihrer Region verfügbaren Konfigurationen erhalten Sie bei Ihrem Cat-Händler.

Übereinstimmung
 * Nur Arbeitsbereich vorn
 † Zulässige Nutzung bei Maschine unter 50 %
 Keine Übereinstimmung

SPEZIELLE S70-SCHNELLWECHSELANBAUGERÄTE

Auslegerausführung	Stiellänge	Schmalspur				
		Variabler Winkel				
		R3.75 (12'4")	HD R3.2 (10'6")	R3.2 (10'6")	HD R2.65 (8'8")	R2.65 (8'8")
Hydraulikhämmer	H120 S	✓	✓	✓	✓	✓
	H130 S	✓	✓	✓	✓	✓
	H140 S	✓	✓	✓	✓	✓
Universalscheren	MP324 Kombibacken	✓*	✓*	✓	✓	✓
	MP324 Abbruchbacken	✓*	✓*	✓	✓	✓
	MP324 Pulverisierbacken	✓	✓*	✓*	✓*	✓
	MP324-Scherenbacke	✓*	✓*	✓	✓	✓
	MP324 Stahlblechbacken	✓	✓*	✓*	✓	✓
	MP324 Universalbacken	✓	✓*	✓*	✓	✓
Abbruch- und Sortiergreifer	G324	✓*	✓*	✓†	✓†	✓
	G324 WH-1500	✓	✓*	✓†*	✓†	✓
	G324 WH-1800	✓*			✓*	✓*
	G324 WH-2000	✓*				✓*
	G332	✓		✓†*	✓†*	✓
Mobile Schrott- und Abbruchscheren	S3025 Flache Oberseite	✓	✓	✓	✓	✓
	S3035 Flache Oberseite				✓*	✓*
Pulverisierer	P224 Sekundärbetonpulverisierer	✓	✓*	✓*	✓*	✓
	P324 Primärpulverisierer	✓	✓*	✓*	✓*	✓
Verdichterplatten	CVP110	✓	✓	✓	✓	✓
Rotationsschneider	RC20	✓	✓	✓	✓	✓
	RC30	✓	✓	✓	✓	✓

(Fortsetzung nächste Seite)

Anbaugeräte-Zuordnung (Fortsetzung)

In manchen Regionen sind nicht alle Anbaugeräte erhältlich. Weitere Informationen zu den in Ihrer Region verfügbaren Konfigurationen erhalten Sie bei Ihrem Cat-Händler.

Übereinstimmung
 * Nur Arbeitsbereich vorn
 † Zulässige Nutzung bei Maschine unter 50 %
 Keine Übereinstimmung

SPEZIELLE S80-SCHNELLWECHSELANBAUGERÄTE

Auslegerausführung	Stiellänge	Schmalspur				
		Variabler Winkel				
Laufwerk		R3.75 (12'4")	HD R3.2 (10'6")	R3.2 (10'6")	HD R2.65 (8'8")	R2.65 (8'8")
Hydraulikhämmer	H120 S	✓	✓	✓	✓	✓
	H130 GC S	✓	✓	✓	✓	✓
	H130 S	✓	✓	✓	✓	✓
	H140 GC S					
	H140 S	✓*	✓*	✓	✓	✓
	H160 GC S	✓		✓*	✓*	✓
	H160 S					
Universalscheren	MP324 Kombibacken	✓	✓*	✓*	✓*	✓
	MP324 Abbruchbacken	✓	✓*	✓*	✓*	✓
	MP324 Pulverisierbacken	✓			✓*	✓*
	MP324-Scherenbacke	✓	✓*	✓*	✓	✓
	MP324 Stahlblechbacken	✓		✓*	✓*	✓
	MP324 Universalbacken	✓		✓*	✓*	✓
	MP332 Kombibacken Beton, flache Oberseite					
	MP332 Abbruchbacken, flache Oberseite					
	MP332 Pulverisierbacken, flache Oberseite					
	MP332 Scherbacken, flache Oberseite					
Abbruch- und Sortiergreifer	G324	✓	✓*	✓†*	✓†*	✓
	G324 WH-1500	✓		✓†*	✓†*	✓
	G324 WH-1800	✓*				✓*
	G324 WH-2000					
	G332	✓*			✓*	✓*
Mobile Schrott- und Abbruchscheren	S3025 Flache Oberseite	✓	✓	✓	✓	✓
	S3035 Flache Oberseite					
Pulverisierer	P224 Sekundärbetonpulverisierer	✓			✓	✓
	P232 Sekundärpulverisierer					
	P324 Primärpulverisierer	✓		✓*	✓*	✓
	P332 Primärpulverisierer, flache Oberseite					
Verdichterplatten	CVP110	✓	✓	✓	✓	✓
Rotationsschneider	RC20	✓	✓	✓	✓	✓
	RC30	✓	✓	✓	✓	✓

(Fortsetzung nächste Seite)

Technische Daten Hydraulikbagger 330

Anbaugeräte-Zuordnung (Fortsetzung)

In manchen Regionen sind nicht alle Anbaugeräte erhältlich. Weitere Informationen zu den in Ihrer Region verfügbaren Konfigurationen erhalten Sie bei Ihrem Cat-Händler.

Übereinstimmung
 * Nur Arbeitsbereich vorn
 † Zulässige Nutzung bei Maschine unter 50 %
 Keine Übereinstimmung

SPEZIELLE HCS70-SCHNELLWECHSELANBAUGERÄTE

Laufwerk		Schmalspur				
Auslegerausführung		Variabler Winkel				
Stiellänge		R3.75 (12'4")	HD R3.2 (10'6")	R3.2 (10'6")	HD R2.65 (8'8")	R2.65 (8'8")
Hydraulikhämmer	H120 S	✓	✓	✓	✓	✓
	H130 S	✓	✓	✓	✓	✓
	H140 S	✓	✓	✓	✓	✓
Universalscheren	MP324 Kombibacken	✓	✓*	✓*	✓*	✓
	MP324 Abbruchbacken	✓	✓*	✓*	✓*	✓
	MP324 Pulverisierbacken	✓		✓*	✓*	✓
	MP324-Scherenbacke	✓	✓*	✓*	✓	✓
	MP324 Stahlblechbacken	✓	✓*	✓*	✓*	✓
	MP324 Universalbacken	✓	✓*	✓*	✓*	✓
Abbruch- und Sortiergreifer	G324	✓	✓*	✓†*	✓†	✓
	G324 WH-1500	✓		✓†*	✓†*	✓
	G324 WH-1800	✓*			✓*	✓*
	G324 WH-2000					
	G332	✓*			✓*	✓*
Mobile Schrott- und Abbruchscheren	S3025 Flache Oberseite	✓	✓	✓	✓	✓
	S3035 Flache Oberseite					
Pulverisierer	P224 Sekundärbetonpulverisierer	✓		✓*	✓*	✓
	P324 Primärpulverisierer	✓		✓*	✓*	✓
Verdichterplatten	CVP110	✓	✓	✓	✓	✓
Rotationsschneider	RC20	✓	✓	✓	✓	✓
	RC30	✓	✓	✓	✓	✓

(Fortsetzung nächste Seite)

Anbaugeräte-Zuordnung (Fortsetzung)

In manchen Regionen sind nicht alle Anbaugeräte erhältlich. Weitere Informationen zu den in Ihrer Region verfügbaren Konfigurationen erhalten Sie bei Ihrem Cat-Händler.

Übereinstimmung
 * Nur Arbeitsbereich vorn
 † Zulässige Nutzung bei Maschine unter 50 %
 Keine Übereinstimmung

SPEZIELLE HCS70/55-SCHNELLWECHSELANBAUGERÄTE

Laufwerk		Schmalspur				
Auslegerausführung		Variabler Winkel				
Stiellänge		R3.75 (12'4")	HD R3.2 (10'6")	R3.2 (10'6")	HD R2.65 (8'8")	R2.65 (8'8")
Hydraulikhämmer	H120 S	✓	✓	✓	✓	✓
	H130 S	✓	✓	✓	✓	✓
	H140 S	✓	✓	✓	✓	✓
Universalscheren	MP324 Kombibacken	✓	✓*	✓*	✓*	✓
	MP324 Abbruchbacken	✓	✓*	✓*	✓*	✓
	MP324 Pulverisierbacken	✓			✓	✓
	MP324-Scherenbacke	✓	✓*	✓*	✓	✓
	MP324 Stahlblechbacken	✓		✓*	✓*	✓
	MP324 Universalbacken	✓		✓*	✓*	✓
Abbruch- und Sortiergreifer	G324	✓	✓*	✓†*	✓†*	✓
	G324 WH-1500	✓		✓†*	✓†*	✓
	G324 WH-1800	✓*			✓*	✓*
	G324 WH-2000					
	G332	✓*			✓*	✓*
Mobile Schrott- und Abbruchscheren	S3025 Flache Oberseite	✓	✓	✓	✓	✓
	S3035 Flache Oberseite					
Pulverisierer	P224 Sekundärbetonpulverisierer	✓		✓*	✓*	✓
	P324 Primärpulverisierer	✓		✓*	✓*	✓
Verdichterplatten	CVP110	✓	✓	✓	✓	✓
Rotationsschneider	RC20	✓	✓	✓	✓	✓
	RC30	✓	✓	✓	✓	✓

(Fortsetzung nächste Seite)

Technische Daten Hydraulikbagger 330

Anbaugeräte-Zuordnung (Fortsetzung)

In manchen Regionen sind nicht alle Anbaugeräte erhältlich. Weitere Informationen zu den in Ihrer Region verfügbaren Konfigurationen erhalten Sie bei Ihrem Cat-Händler.

Übereinstimmung
 * Nur Arbeitsbereich vorn
 † Zulässige Nutzung bei Maschine unter 50 %
 Keine Übereinstimmung

SPEZIELLE HCS80-SCHNELLWECHSELANBAUGERÄTE

Auslegerausführung	Stiellänge	Schmalspur				
		Variabler Winkel				
Laufwerk		R3.75 (12'4")	HD R3.2 (10'6")	R3.2 (10'6")	HD R2.65 (8'8")	R2.65 (8'8")
Hydraulikhämmer	H120 S	✓	✓	✓	✓	✓
	H130 S	✓	✓	✓	✓	✓
	H140 S	✓*	✓*	✓	✓	✓
	H160 S					
Universalscheren	MP324 Kombibacken	✓		✓*	✓*	✓
	MP324 Abbruchbacken	✓			✓	✓
	MP324 Pulverisierbacken	✓*			✓*	✓*
	MP324-Scherenbacke	✓	✓*	✓*	✓*	✓
	MP324 Stahlblechbacken	✓*			✓*	✓*
	MP324 Universalbacken	✓*			✓*	✓*
	MP332 Kombibacken, Beton, flache Oberseite					
MP332 Scherbacken, flache Oberseite						
Abbruch- und Sortiergreifer	G324	✓		✓†*	✓†*	✓
	G324 WH-1500	✓*			✓*	✓*
	G324 WH-1800					
	G324 WH-2000					
	G332					
Mobile Schrott- und Abbruchscheren	S3025 Flache Oberseite	✓*	✓	✓	✓	✓
	S3035 Flache Oberseite					
Pulverisierer	P224 Sekundärbetonpulverisierer	✓*			✓*	✓*
	P232 Sekundärpulverisierer					
	P324 Primärpulverisierer	✓*			✓*	✓*
Verdichterplatten	CVP110	✓	✓	✓	✓	✓
Rotationsschneider	RC20	✓	✓	✓	✓	✓
	RC30	✓	✓	✓	✓	✓

(Fortsetzung nächste Seite)

Anbaugeräte-Zuordnung (Fortsetzung)

In manchen Regionen sind nicht alle Anbaugeräte erhältlich. Weitere Informationen zu den in Ihrer Region verfügbaren Konfigurationen erhalten Sie bei Ihrem Cat-Händler.

Übereinstimmung

* Nur Arbeitsbereich vorn

Keine Übereinstimmung

ANBAUGERÄTE FÜR TRS23 (BOLZENBEFESTIGUNG OBEN/CW-40 UNTEN)

Manche Anbaugeräte erfordern einen größeren Hydraulikstrom und eignen sich am besten für Maschinen mit HP2-Stromkreisen und einem Schwenkrotator mit einer Hochvolumen-Drehdurchführung. Prüfen Sie die hydraulischen Funktionen Ihrer Maschine und Ihres Schwenkrotators sowie die Anforderungen Ihres Anbaugeräts, um so eine Übereinstimmung zu gewährleisten.

Auslegerausführung	Stiellänge	Schmalspur				
		Variabler Winkel				
		R3.75 (12'4")	HD R3.2 (10'6")	R3.2 (10'6")	HD R2.65 (8'8")	R2.65 (8'8")
Hydraulikhämmer	H120 S	✓	✓	✓	✓	✓
	H130 GC S			✓*	✓	✓
	H130 S	✓	✓	✓	✓	✓
Verdichterplatten	CVP110	✓	✓	✓	✓	✓

ANMERKUNG: Verwenden Sie Hämmer an Schwenkrotatoren weniger als 10 % der jährlichen Betriebsstunden oder höchstens 200 Betriebsstunden im Jahr. Empfehlungen zu den Anforderungen des Hydraulikstroms finden Sie im Betriebs- und Wartungshandbuch Ihrer Maschine.

ANBAUGERÄTE FÜR TRS23 (CW-40 OBEN/CW-40 UNTEN)

Manche Anbaugeräte erfordern einen größeren Hydraulikstrom und eignen sich am besten für Maschinen mit HP2-Stromkreisen und einem Schwenkrotator mit einer Hochvolumen-Drehdurchführung. Prüfen Sie die hydraulischen Funktionen Ihrer Maschine und Ihres Schwenkrotators sowie die Anforderungen Ihres Anbaugeräts, um so eine Übereinstimmung zu gewährleisten.

Auslegerausführung	Stiellänge	Schmalspur				
		Variabler Winkel				
		R3.75 (12'4")	HD R3.2 (10'6")	R3.2 (10'6")	HD R2.65 (8'8")	R2.65 (8'8")
Hydraulikhämmer	H120 S	✓	✓	✓	✓	✓
	H130 GC S					✓*
	H130 S		✓*	✓	✓	✓
Verdichterplatten	CVP110	✓	✓	✓	✓	✓

ANMERKUNG: Verwenden Sie Hämmer an Schwenkrotatoren weniger als 10 % der jährlichen Betriebsstunden oder höchstens 200 Betriebsstunden im Jahr. Empfehlungen zu den Anforderungen des Hydraulikstroms finden Sie im Betriebs- und Wartungshandbuch Ihrer Maschine.

ANBAUGERÄTE FÜR TRS23 (BOLZENBEFESTIGUNG OBEN/CW-45s UNTEN)

Manche Anbaugeräte erfordern einen größeren Hydraulikstrom und eignen sich am besten für Maschinen mit HP2-Stromkreisen und einem Schwenkrotator mit einer Hochvolumen-Drehdurchführung. Prüfen Sie die hydraulischen Funktionen Ihrer Maschine und Ihres Schwenkrotators sowie die Anforderungen Ihres Anbaugeräts, um so eine Übereinstimmung zu gewährleisten.

Auslegerausführung	Stiellänge	Schmalspur				
		Variabler Winkel				
		R3.75 (12'4")	HD R3.2 (10'6")	R3.2 (10'6")	HD R2.65 (8'8")	R2.65 (8'8")
Hydraulikhämmer	H120 S	✓	✓	✓	✓	✓
	H130 GC S				✓*	✓*
	H130 S	✓*	✓	✓	✓	✓
Verdichterplatten	CVP110	✓	✓	✓	✓	✓

ANMERKUNG: Verwenden Sie Hämmer an Schwenkrotatoren weniger als 10 % der jährlichen Betriebsstunden oder höchstens 200 Betriebsstunden im Jahr. Empfehlungen zu den Anforderungen des Hydraulikstroms finden Sie im Betriebs- und Wartungshandbuch Ihrer Maschine.

(Fortsetzung nächste Seite)

Technische Daten Hydraulikbagger 330

Anbaugeräte-Zuordnung (Fortsetzung)

In manchen Regionen sind nicht alle Anbaugeräte erhältlich. Weitere Informationen zu den in Ihrer Region verfügbaren Konfigurationen erhalten Sie bei Ihrem Cat-Händler.

Übereinstimmung

* Nur Arbeitsbereich vorn

Keine Übereinstimmung

ANBAUGERÄTE FÜR TRS23 (CW-45s OBEN/CW-45s UNTEN)

Manche Anbaugeräte erfordern einen größeren Hydraulikstrom und eignen sich am besten für Maschinen mit HP2-Stromkreisen und einem Schwenkrotator mit einer Hochvolumen-Drehdurchführung. Prüfen Sie die hydraulischen Funktionen Ihrer Maschine und Ihres Schwenkrotators sowie die Anforderungen Ihres Anbaugeräts, um so eine Übereinstimmung zu gewährleisten.

Auslegerausführung	Stiellänge	Schmalspur				
		Variabler Winkel				
		R3.75 (12'4")	HD R3.2 (10'6")	R3.2 (10'6")	HD R2.65 (8'8")	R2.65 (8'8")
Hydraulikhämmer	H120 S		✓*	✓	✓	✓
	H130 GC S					
	H130 S				✓*	✓*
Verdichterplatten	CVP110	✓	✓	✓	✓	✓

ANMERKUNG: Verwenden Sie Hämmer an Schwenkrotatoren weniger als 10 % der jährlichen Betriebsstunden oder höchstens 200 Betriebsstunden im Jahr. Empfehlungen zu den Anforderungen des Hydraulikstroms finden Sie im Betriebs- und Wartungshandbuch Ihrer Maschine.

ANBAUGERÄTE FÜR TRS23 (BOLZENBEFESTIGUNG OBEN/S70 UNTEN)

Manche Anbaugeräte erfordern einen größeren Hydraulikstrom und eignen sich am besten für Maschinen mit HP2-Stromkreisen und einem Schwenkrotator mit einer Hochvolumen-Drehdurchführung. Prüfen Sie die hydraulischen Funktionen Ihrer Maschine und Ihres Schwenkrotators sowie die Anforderungen Ihres Anbaugeräts, um so eine Übereinstimmung zu gewährleisten.

Auslegerausführung	Stiellänge	Schmalspur				
		Variabler Winkel				
		R3.75 (12'4")	HD R3.2 (10'6")	R3.2 (10'6")	HD R2.65 (8'8")	R2.65 (8'8")
Hydraulikhämmer	H120 S	✓	✓	✓	✓	✓
	H130 S	✓	✓	✓	✓	✓
Verdichterplatten	CVP110	✓	✓	✓	✓	✓

ANMERKUNG: Verwenden Sie Hämmer an Schwenkrotatoren weniger als 10 % der jährlichen Betriebsstunden oder höchstens 200 Betriebsstunden im Jahr. Empfehlungen zu den Anforderungen des Hydraulikstroms finden Sie im Betriebs- und Wartungshandbuch Ihrer Maschine.

ANBAUGERÄTE FÜR TRS23 (S70 OBEN, S70 UNTEN)

Manche Anbaugeräte erfordern einen größeren Hydraulikstrom und eignen sich am besten für Maschinen mit HP2-Stromkreisen und einem Schwenkrotator mit einer Hochvolumen-Drehdurchführung. Prüfen Sie die hydraulischen Funktionen Ihrer Maschine und Ihres Schwenkrotators sowie die Anforderungen Ihres Anbaugeräts, um so eine Übereinstimmung zu gewährleisten.

Auslegerausführung	Stiellänge	Schmalspur				
		Variabler Winkel				
		R3.75 (12'4")	HD R3.2 (10'6")	R3.2 (10'6")	HD R2.65 (8'8")	R2.65 (8'8")
Hydraulikhämmer	H120 S	✓	✓	✓	✓	✓
	H130 S	✓*	✓*	✓	✓	✓
Verdichterplatten	CVP110	✓	✓	✓	✓	✓

ANMERKUNG: Verwenden Sie Hämmer an Schwenkrotatoren weniger als 10 % der jährlichen Betriebsstunden oder höchstens 200 Betriebsstunden im Jahr. Empfehlungen zu den Anforderungen des Hydraulikstroms finden Sie im Betriebs- und Wartungshandbuch Ihrer Maschine.

(Fortsetzung nächste Seite)

Anbaugeräte-Zuordnung (Fortsetzung)

In manchen Regionen sind nicht alle Anbaugeräte erhältlich. Weitere Informationen zu den in Ihrer Region verfügbaren Konfigurationen erhalten Sie bei Ihrem Cat-Händler.

Übereinstimmung

* Nur Arbeitsbereich vorn

Keine Übereinstimmung

ANBAUGERÄTE FÜR TRS23 (BOLZENBEFESTIGUNG OBEN/S80 UNTEN)

Manche Anbaugeräte erfordern einen größeren Hydraulikstrom und eignen sich am besten für Maschinen mit HP2-Stromkreisen und einem Schwenkrotator mit einer Hochvolumen-Drehdurchführung. Prüfen Sie die hydraulischen Funktionen Ihrer Maschine und Ihres Schwenkrotators sowie die Anforderungen Ihres Anbaugeräts, um so eine Übereinstimmung zu gewährleisten.

Laufwerk		Schmalspur				
Auslegerausführung		Variabler Winkel				
Stiellänge		R3.75 (12'4")	HD R3.2 (10'6")	R3.2 (10'6")	HD R2.65 (8'8")	R2.65 (8'8")
Hydraulikhämmer	H120 S	✓	✓	✓	✓	✓
	H130 GC S	✓		✓*	✓*	✓
	H130 S	✓	✓	✓	✓	✓
Verdichterplatten	CVP110	✓	✓	✓	✓	✓

ANMERKUNG: Verwenden Sie Hämmer an Schwenkrotatoren weniger als 10 % der jährlichen Betriebsstunden oder höchstens 200 Betriebsstunden im Jahr. Empfehlungen zu den Anforderungen des Hydraulikstroms finden Sie im Betriebs- und Wartungshandbuch Ihrer Maschine.

ANBAUGERÄTE FÜR TRS23 (S80 OBEN/S80 UNTEN)

Manche Anbaugeräte erfordern einen größeren Hydraulikstrom und eignen sich am besten für Maschinen mit HP2-Stromkreisen und einem Schwenkrotator mit einer Hochvolumen-Drehdurchführung. Prüfen Sie die hydraulischen Funktionen Ihrer Maschine und Ihres Schwenkrotators sowie die Anforderungen Ihres Anbaugeräts, um so eine Übereinstimmung zu gewährleisten.

Laufwerk		Schmalspur				
Auslegerausführung		Variabler Winkel				
Stiellänge		R3.75 (12'4")	HD R3.2 (10'6")	R3.2 (10'6")	HD R2.65 (8'8")	R2.65 (8'8")
Hydraulikhämmer	H120 S	✓*	✓*	✓	✓	✓
	H130 GC S					
	H130 S	✓		✓*	✓*	✓
Verdichterplatten	CVP110	✓	✓	✓	✓	✓

ANMERKUNG: Verwenden Sie Hämmer an Schwenkrotatoren weniger als 10 % der jährlichen Betriebsstunden oder höchstens 200 Betriebsstunden im Jahr. Empfehlungen zu den Anforderungen des Hydraulikstroms finden Sie im Betriebs- und Wartungshandbuch Ihrer Maschine.

ANBAUGERÄTE FÜR TRS23 (HCS70 OBEN/HCS70 UNTEN)

Manche Anbaugeräte erfordern einen größeren Hydraulikstrom und eignen sich am besten für Maschinen mit HP2-Stromkreisen und einem Schwenkrotator mit einer Hochvolumen-Drehdurchführung. Prüfen Sie die hydraulischen Funktionen Ihrer Maschine und Ihres Schwenkrotators sowie die Anforderungen Ihres Anbaugeräts, um so eine Übereinstimmung zu gewährleisten.

Laufwerk		Schmalspur				
Auslegerausführung		Variabler Winkel				
Stiellänge		R3.75 (12'4")	HD R3.2 (10'6")	R3.2 (10'6")	HD R2.65 (8'8")	R2.65 (8'8")
Hydraulikhämmer	H120 S	✓	✓	✓	✓	✓
	H130 S	✓	✓*	✓*	✓	✓
Verdichterplatten	CVP110	✓	✓	✓	✓	✓

ANMERKUNG: Verwenden Sie Hämmer an Schwenkrotatoren weniger als 10 % der jährlichen Betriebsstunden oder höchstens 200 Betriebsstunden im Jahr. Empfehlungen zu den Anforderungen des Hydraulikstroms finden Sie im Betriebs- und Wartungshandbuch Ihrer Maschine.

(Fortsetzung nächste Seite)

Technische Daten Hydraulikbagger 330

Anbaugeräte-Zuordnung (Fortsetzung)

In manchen Regionen sind nicht alle Anbaugeräte erhältlich. Weitere Informationen zu den in Ihrer Region verfügbaren Konfigurationen erhalten Sie bei Ihrem Cat-Händler.

Übereinstimmung

* Nur Arbeitsbereich vorn

Keine Übereinstimmung

ANBAUGERÄTE FÜR TRS23 (HCS70/55 OBEN/HCS70/55 UNTEN)

Manche Anbaugeräte erfordern einen größeren Hydraulikstrom und eignen sich am besten für Maschinen mit HP2-Stromkreisen und einem Schwenkrotator mit einer Hochvolumen-Drehdurchführung. Prüfen Sie die hydraulischen Funktionen Ihrer Maschine und Ihres Schwenkrotators sowie die Anforderungen Ihres Anbaugeräts, um so eine Übereinstimmung zu gewährleisten.

Laufwerk		Schmalspur				
Auslegerausführung		Variabler Winkel				
Stiellänge		R3.75 (12'4")	HD R3.2 (10'6")	R3.2 (10'6")	HD R2.65 (8'8")	R2.65 (8'8")
Hydraulikhämmer	H120 S	✓*	✓*	✓	✓	✓
	H130 S	✓	✓*	✓*	✓*	✓
Verdichterplatten	CVP110	✓	✓	✓	✓	✓

ANMERKUNG: Verwenden Sie Hämmer an Schwenkrotatoren weniger als 10 % der jährlichen Betriebsstunden oder höchstens 200 Betriebsstunden im Jahr. Empfehlungen zu den Anforderungen des Hydraulikstroms finden Sie im Betriebs- und Wartungshandbuch Ihrer Maschine.

ANBAUGERÄTE FÜR TRS23 (HCS80 OBEN, HCS80 UNTEN)

Manche Anbaugeräte erfordern einen größeren Hydraulikstrom und eignen sich am besten für Maschinen mit HP2-Stromkreisen und einem Schwenkrotator mit einer Hochvolumen-Drehdurchführung. Prüfen Sie die hydraulischen Funktionen Ihrer Maschine und Ihres Schwenkrotators sowie die Anforderungen Ihres Anbaugeräts, um so eine Übereinstimmung zu gewährleisten.

Laufwerk		Schmalspur				
Auslegerausführung		Variabler Winkel				
Stiellänge		R3.75 (12'4")	HD R3.2 (10'6")	R3.2 (10'6")	HD R2.65 (8'8")	R2.65 (8'8")
Hydraulikhämmer	H120 S	✓	✓*	✓*	✓*	✓
	H130 S	✓*			✓*	✓*
Verdichterplatten	CVP110	✓	✓	✓	✓	✓

ANMERKUNG: Verwenden Sie Hämmer an Schwenkrotatoren weniger als 10 % der jährlichen Betriebsstunden oder höchstens 200 Betriebsstunden im Jahr. Empfehlungen zu den Anforderungen des Hydraulikstroms finden Sie im Betriebs- und Wartungshandbuch Ihrer Maschine.

AM AUSLEGER MONTIERTE ANBAUGERÄTE

Laufwerk		Schmalspur	
Auslegerausführung		Variabler Winkel	
Mobile Schrott- und Abbruchscheren	S2070	✓	
	S3050 Fläche Oberseite		

(Fortsetzung nächste Seite)

Anbaugeräte-Zuordnung (Fortsetzung)

In manchen Regionen sind nicht alle Anbaugeräte erhältlich. Weitere Informationen zu den in Ihrer Region verfügbaren Konfigurationen erhalten Sie bei Ihrem Cat-Händler.

Übereinstimmung

* Nur Arbeitsbereich vorn

Keine Übereinstimmung

ANBAUGERÄTE MIT BOLZENBEFESTIGUNG

Auslegerausführung	Laufwerk	Lang			
		Gerade			
Stiellänge		HD R3.2 (10'6")	R3.2 (10'6")	HD R2.65 (8'8")	R2.65 (8'8")
Hydraulikhämmer	H120 S	✓	✓	✓	✓
	H130 GC S	✓	✓	✓	✓
	H130 S	✓	✓	✓	✓
	H140 GC S	✓*	✓	✓	✓
	H140 S	✓	✓	✓	✓
	H160 GC S	✓	✓	✓	✓
	H160 S	✓	✓	✓	✓
Universalscheren	MP324 Kombibacken	✓	✓	✓	✓
	MP324 Abbruchbacken	✓	✓	✓	✓
	MP324 Pulverisierbacken	✓	✓	✓	✓
	MP324-Scherenbacke	✓	✓	✓	✓
	MP324 Stahlblechbacken	✓	✓	✓	✓
	MP324 Universalbacken	✓	✓	✓	✓
	MP332 Kombibacken – Beton	✓*	✓	✓*	✓
	MP332 Abbruchbacken	✓*	✓*	✓*	✓
	MP332 Pulverisierbacken	✓*	✓*	✓*	✓
	MP332 Scherbacke	✓*	✓	✓	✓
	MP332 Stahlblechbacken			✓*	✓*
	MP332 Universalbacken	✓*	✓*	✓*	✓
Abbruch- und Sortiergreifer	G324	✓	✓	✓	✓
	G324 WH-1500	✓	✓	✓	✓
	G324 WH-1800	✓*	✓	✓	✓
	G324 WH-2000	✓*	✓		
	G332	✓*	✓	✓	✓
Mobile Schrott- und Abbruchscheren	S3025 Flache Oberseite	✓	✓	✓	✓
	S3035 Flache Oberseite				
Pulverisierer	P224 Sekundärbetonpulverisierer	✓	✓	✓	✓
	P324 Primärpulverisierer	✓	✓	✓	✓
	P332 Primärpulverisierer	✓*	✓*	✓*	✓
Verdichterplatten	CVP110	✓	✓	✓	✓
Rotationsschneider	RC20	✓	✓	✓	✓
	RC30	✓	✓	✓	✓

(Fortsetzung nächste Seite)

Technische Daten Hydraulikbagger 330

Anbaugeräte-Zuordnung (Fortsetzung)

In manchen Regionen sind nicht alle Anbaugeräte erhältlich. Weitere Informationen zu den in Ihrer Region verfügbaren Konfigurationen erhalten Sie bei Ihrem Cat-Händler.

Keine Übereinstimmung

1800 kg/m³ (3000 lb/yd³)

1200 kg/m³ (2000 lb/yd³)

ANBAUGERÄTE MIT BOLZENBEFESTIGUNG (Fortsetzung)

Laufwerk	Auslegerausführung	Stiellänge	Lang			
			Gerade			
			HD R3.2 (10'6")	R3.2 (10'6")	HD R2.65 (8'8")	R2.65 (8'8")
Mehrschalengreifer	GSH425-750		●	●	●	●
	GSH425-950		●	●	●	●
	GSH425-1150		○	●	●	●
	GSH440-1150		○	○	○	●
	GSH440-1550				○	○
	GSH525-750		●	●	●	●
	GSH525-950		○	●	●	●
	GSH525-1150		○	○	○	●
	GSV425-600		●	●	●	●
	GSV425-750		●	●	●	●
	GSV425-950		●	●	●	●
	GSV425-1150		○	●	●	●
	GSV525-750		●	●	●	●
	GSV525-950		○	●	●	●
	GSV525-1150		○	○	○	●
Zweischalengreifer	CTV15-1000		●	●	●	●
	CTV15-1200		○	●	●	●
	CTV15-1500		○	○	○	●
	CTV15-1700			○	○	○
	CTV15-1900				○	○
	CTV15-2300					
	CTV20-1300		○	○	○	●
	CTV20-1500		○	○	○	○
	CTV20-1700				○	○
	CTV20-1900					○

(Fortsetzung nächste Seite)

Anbaugeräte-Zuordnung (Fortsetzung)

In manchen Regionen sind nicht alle Anbaugeräte erhältlich. Weitere Informationen zu den in Ihrer Region verfügbaren Konfigurationen erhalten Sie bei Ihrem Cat-Händler.

Übereinstimmung
 * Nur Arbeitsbereich vorn
 † Zulässige Nutzung bei Maschine unter 50 %
 Keine Übereinstimmung

CAT-SCHNELLWECHSLER MIT BOLZENGREIFER

Auslegerausführung	Stiellänge	Lang			
		HD R3.2 (10'6")	R3.2 (10'6")	HD R2.65 (8'8")	R2.65 (8'8")
Hydraulikhämmer	H120 S	✓	✓	✓	✓
	H130 GC S	✓	✓	✓	✓
	H130 S	✓	✓	✓	✓
	H140 GC S		✓*	✓*	✓
	H140 S	✓	✓	✓	✓
	H160 GC S	✓	✓	✓	✓
	H160 S			✓	✓
Universalscheren	MP324 Kombibacken	✓	✓	✓	✓
	MP324 Abbruchbacken	✓	✓	✓	✓
	MP324 Pulverisierbacken	✓*	✓*	✓*	✓
	MP324-Scherenbacke	✓*	✓	✓	✓
	MP324 Stahlblechbacken	✓*	✓	✓*	✓
	MP324 Universalbacken	✓*	✓	✓	✓
	MP332 Kombibacken – Beton			✓*	✓*
	MP332 Abbruchbacken				
	MP332 Pulverisierbacken				
	MP332 Scherbacke			✓*	✓*
Abbruch- und Sortiergreifer	G324	✓	✓†	✓	✓
	G324 WH-1500	✓*	✓†	✓*	✓
	G324 WH-1800				
	G324 WH-2000				
	G332		✓†*		
Mobile Schrott- und Abbruchscheren	S3025 Flache Oberseite	✓	✓	✓	✓
	S3035 Flache Oberseite				
Pulverisierer	P224 Sekundärbetonpulverisierer	✓*	✓*	✓*	✓
	P324 Primärpulverisierer	✓*	✓*	✓*	✓
	P332 Primärpulverisierer				
Verdichterplatten	CVP110	✓	✓	✓	✓
Rotationsschneider	RC20	✓	✓	✓	✓
	RC30	✓	✓	✓	✓

(Fortsetzung nächste Seite)

Technische Daten Hydraulikbagger 330

Anbaugeräte-Zuordnung (Fortsetzung)

In manchen Regionen sind nicht alle Anbaugeräte erhältlich. Weitere Informationen zu den in Ihrer Region verfügbaren Konfigurationen erhalten Sie bei Ihrem Cat-Händler.

Übereinstimmung
 * Nur Arbeitsbereich vorn
 † Zulässige Nutzung bei Maschine unter 50 %
 Keine Übereinstimmung

CW-45s SPEZIELLE SCHNELLWECHSELANBAUGERÄTE

Auslegerausführung	Stiellänge	Lang			
		HD R3.2 (10'6")	R3.2 (10'6")	HD R2.65 (8'8")	R2.65 (8'8")
Hydraulikhämmer	H120 S	✓	✓	✓	✓
	H130 GC S	✓	✓	✓	✓
	H130 S	✓	✓	✓	✓
	H140 GC S				
	H140 S	✓	✓	✓	✓
	H160 GC S	✓*	✓		
	H160 S				
Universalscheren	MP324 Kombibacken	✓*	✓	✓	✓
	MP324 Abbruchbacken	✓*	✓	✓	✓
	MP324 Pulverisierbacken	✓*	✓	✓	✓
	MP324-Scherenbacke	✓*	✓	✓	✓
	MP324 Stahlblechbacken	✓	✓	✓	✓
	MP324 Universalbacken	✓	✓	✓	✓
	MP332 Kombibacken – Beton			✓*	✓*
	MP332 Abbruchbacken				✓*
	MP332 Pulverisierbacken				
	MP332 Scherbacke			✓*	✓*
	MP332 Universalbacken				
	MP332 Stahlblechbacken				
Abbruch- und Sortiergreifer	G324	✓*	✓†	✓	✓
	G324 WH-1500	✓	✓†	✓	✓
	G324 WH-1800		✓†*	✓	✓
	G324 WH-2000			✓*	✓*
	G332	✓†*	✓†*	✓*	✓
Mobile Schrott- und Abbruchscheren	S3025 Flache Oberseite	✓	✓	✓	✓
	S3035 Flache Oberseite				
Pulverisierer	P224 Sekundärbetonpulverisierer	✓*	✓	✓	✓
	P232 Sekundärpulverisierer				
	P324 Primärpulverisierer	✓*	✓	✓	✓
	P332 Primärpulverisierer			✓*	✓*
	P332 Primärpulverisierer, flache Oberseite				
Verdichterplatten	CVP110	✓	✓	✓	✓
Rotationsschneider	RC20	✓	✓	✓	✓
	RC30	✓	✓	✓	✓

(Fortsetzung nächste Seite)

Anbaugeräte-Zuordnung (Fortsetzung)

In manchen Regionen sind nicht alle Anbaugeräte erhältlich. Weitere Informationen zu den in Ihrer Region verfügbaren Konfigurationen erhalten Sie bei Ihrem Cat-Händler.

Übereinstimmung
 * Nur Arbeitsbereich vorn
 † Zulässige Nutzung bei Maschine unter 50 %
 Keine Übereinstimmung

SPEZIELLE CW-45-SCHNELLWECHSELANBAUGERÄTE

Auslegerausführung	Stiellänge	Lang			
		Gerade			
Laufwerk		HD R3.2 (10'6")	R3.2 (10'6")	HD R2.65 (8'8")	R2.65 (8'8")
Hydraulikhämmer	H120 S	✓	✓	✓	✓
	H130 GC S	✓	✓	✓	✓
	H130 S	✓	✓	✓	✓
	H140 GC S				
	H140 S	✓	✓	✓	✓
	H160 GC S	✓*	✓	✓	✓
	H160 S				
Universalscheren	MP324 Kombibacken	✓	✓	✓	✓
	MP324 Abbruchbacken	✓	✓	✓	✓
	MP324 Pulverisierbacken	✓*	✓*	✓*	✓
	MP324-Scherenbacke	✓*	✓	✓	✓
	MP324 Stahlblechbacken	✓*	✓	✓*	✓
	MP324 Universalbacken	✓*	✓	✓	✓
	MP332 Kombibacken			✓*	✓*
	MP332 Abbruchbacken				
	MP332 Pulverisierbacken				
	MP332 Scherbacke			✓*	✓*
Abbruch- und Sortiergreifer	G324	✓	✓†	✓	✓
	G324 WH-1500	✓*	✓†	✓*	✓
	G324 WH-1800			✓	✓
	G324 WH-2000			✓*	✓*
	G332		✓†*	✓	✓
Mobile Schrott- und Abbruchscheren	S3025 Flache Oberseite	✓	✓	✓	✓
	S3035 Flache Oberseite				
Pulverisierer	P224 Sekundärbetonpulverisierer	✓*	✓*	✓*	✓
	P232 Sekundärpulverisierer				
	P324 Primärpulverisierer	✓*	✓*	✓*	✓
	P332 Primärpulverisierer				
Verdichterplatten	P332 Primärpulverisierer, flache Oberseite				
	CVP110	✓	✓	✓	✓
Rotationsschneider	RC20	✓	✓	✓	✓
	RC30	✓	✓	✓	✓

(Fortsetzung nächste Seite)

Technische Daten Hydraulikbagger 330

Anbaugeräte-Zuordnung (Fortsetzung)

In manchen Regionen sind nicht alle Anbaugeräte erhältlich. Weitere Informationen zu den in Ihrer Region verfügbaren Konfigurationen erhalten Sie bei Ihrem Cat-Händler.

Übereinstimmung
 * Nur Arbeitsbereich vorn
 † Zulässige Nutzung bei Maschine unter 50 %
 Keine Übereinstimmung

SPEZIELLE S70-SCHNELLWECHSELANBAUGERÄTE

Auslegerausführung	Laufwerk	Lang			
		Gerade			
Stiellänge		HD R3.2 (10'6")	R3.2 (10'6")	HD R2.65 (8'8")	R2.65 (8'8")
Hydraulikhämmer	H120 S	✓	✓	✓	✓
	H130 S	✓	✓	✓	✓
	H140 S	✓	✓	✓	✓
Universalscheren	MP324 Kombibacken	✓	✓	✓	✓
	MP324 Abbruchbacken	✓	✓	✓	✓
	MP324 Pulverisierbacken	✓*	✓	✓	✓
	MP324-Scherenbacke	✓	✓	✓	✓
	MP324 Stahlblechbacken	✓*	✓	✓	✓
	MP324 Universalbacken	✓*	✓	✓	✓
Abbruch- und Sortiergreifer	G324	✓	✓†	✓	✓
	G324 WH-1500	✓*	✓†	✓	✓
	G324 WH-1800	✓*	✓†	✓*	✓
	G324 WH-2000		✓†*	✓	✓
	G332	✓*	✓†	✓	✓
Mobile Schrott- und Abbruchscheren	S3025 Flache Oberseite	✓	✓	✓	✓
	S3035 Flache Oberseite		✓*	✓	✓
Pulverisierer	P224 Sekundärbetonpulverisierer	✓*	✓	✓	✓
	P324 Primärpulverisierer	✓*	✓	✓	✓
Verdichterplatten	CVP110	✓	✓	✓	✓
Rotationsschneider	RC20	✓	✓	✓	✓
	RC30	✓	✓	✓	✓

(Fortsetzung nächste Seite)

Anbaugeräte-Zuordnung (Fortsetzung)

In manchen Regionen sind nicht alle Anbaugeräte erhältlich. Weitere Informationen zu den in Ihrer Region verfügbaren Konfigurationen erhalten Sie bei Ihrem Cat-Händler.

Übereinstimmung
 * Nur Arbeitsbereich vorn
 † Zulässige Nutzung bei Maschine unter 50 %
 Keine Übereinstimmung

SPEZIELLE S80-SCHNELLWECHSELANBAUGERÄTE

Auslegerausführung	Stiellänge	Lang			
		HD R3.2 (10'6")	R3.2 (10'6")	HD R2.65 (8'8")	R2.65 (8'8")
Hydraulikhämmer	H120 S	✓	✓	✓	✓
	H130 GC S	✓	✓	✓	✓
	H130 S	✓	✓	✓	✓
	H140 GC S			✓	✓
	H140 S	✓	✓	✓	✓
	H160 GC S	✓*	✓	✓	✓
	H160 S				
Universalscheren	MP324 Kombibacken	✓*	✓	✓	✓
	MP324 Abbruchbacken	✓*	✓	✓	✓
	MP324 Pulverisierbacken	✓*	✓	✓*	✓
	MP324-Scherenbacke	✓*	✓	✓	✓
	MP324 Stahlblechbacken	✓	✓	✓	✓
	MP324 Universalbacken	✓	✓	✓	✓
	MP332 Kombibacken, Beton, flache Oberseite				
	MP332 Abbruchbacken, flache Oberseite				
	MP332 Pulverisierbacken, flache Oberseite				
	MP332 Scherbacken, flache Oberseite				
Abbruch- und Sortiergreifer	G324	✓*	✓†	✓	✓
	G324 WH-1500	✓	✓†	✓	✓
	G324 WH-1800		✓†*	✓	✓
	G324 WH-2000				
	G332	✓*	✓†*	✓*	✓
Mobile Schrott- und Abbruchscheren	S3025 Flache Oberseite	✓	✓	✓	✓
	S3035 Flache Oberseite				
Pulverisierer	P224 Sekundärbetonpulverisierer	✓*	✓	✓	✓
	P232 Sekundärpulverisierer				
	P324 Primärpulverisierer	✓*	✓	✓	✓
	P332 Primärpulverisierer, flache Oberseite				
Verdichterplatten	CVP110	✓	✓	✓	✓
Rotationsschneider	RC20	✓	✓	✓	✓
	RC30	✓	✓	✓	✓

(Fortsetzung nächste Seite)

Technische Daten Hydraulikbagger 330

Anbaugeräte-Zuordnung (Fortsetzung)

In manchen Regionen sind nicht alle Anbaugeräte erhältlich. Weitere Informationen zu den in Ihrer Region verfügbaren Konfigurationen erhalten Sie bei Ihrem Cat-Händler.

Übereinstimmung
 * Nur Arbeitsbereich vorn
 † Zulässige Nutzung bei Maschine unter 50 %
 Keine Übereinstimmung

SPEZIELLE HCS70-SCHNELLWECHSELANBAUGERÄTE

Auslegerausführung	Stiellänge	Lang			
		HD R3.2 (10'6")	R3.2 (10'6")	HD R2.65 (8'8")	R2.65 (8'8")
Hydraulikhämmer	H120 S	✓	✓	✓	✓
	H130 S	✓	✓	✓	✓
	H140 S	✓	✓	✓	✓
Universalscheren	MP324 Kombibacken	✓*	✓	✓	✓
	MP324 Abbruchbacken	✓*	✓	✓	✓
	MP324 Pulverisierbacken	✓	✓	✓	✓
	MP324-Scherenbacke	✓*	✓	✓	✓
	MP324 Stahlblechbacken	✓	✓	✓	✓
	MP324 Universalbacken	✓*	✓	✓	✓
Abbruch- und Sortiergreifer	G324	✓*	✓†	✓	✓
	G324 WH-1500	✓	✓†	✓	✓
	G324 WH-1800		✓†*	✓*	✓
	G324 WH-2000			✓*	✓*
	G332	✓*	✓†*	✓*	✓
Mobile Schrott- und Abbruchscheren	S3025 Flache Oberseite	✓	✓	✓	✓
	S3035 Flache Oberseite				
Pulverisierer	P224 Sekundärbetonpulverisierer	✓	✓	✓	✓
	P324 Primärpulverisierer	✓	✓	✓	✓
Verdichterplatten	CVP110	✓	✓	✓	✓
Rotationsschneider	RC20	✓	✓	✓	✓
	RC30	✓	✓	✓	✓

(Fortsetzung nächste Seite)

Anbaugeräte-Zuordnung (Fortsetzung)

In manchen Regionen sind nicht alle Anbaugeräte erhältlich. Weitere Informationen zu den in Ihrer Region verfügbaren Konfigurationen erhalten Sie bei Ihrem Cat-Händler.

Übereinstimmung
 * Nur Arbeitsbereich vorn
 † Zulässige Nutzung bei Maschine unter 50 %
 Keine Übereinstimmung

SPEZIELLE HCS70/55-SCHNELLWECHSELANBAUGERÄTE

Laufwerk	Auslegerausführung	Stiellänge	Lang			
			Gerade			
			HD R3.2 (10'6")	R3.2 (10'6")	HD R2.65 (8'8")	R2.65 (8'8")
Hydraulikhämmer	H120 S		✓	✓	✓	✓
	H130 S		✓	✓	✓	✓
	H140 S		✓	✓	✓	✓
Universalscheren	MP324 Kombibacken		✓*	✓	✓	✓
	MP324 Abbruchbacken		✓*	✓	✓	✓
	MP324 Pulverisierbacken		✓*	✓	✓	✓
	MP324-Scherenbacke		✓*	✓	✓	✓
	MP324 Stahlblechbacken		✓	✓	✓	✓
	MP324 Universalbacken		✓	✓	✓	✓
Abbruch- und Sortiergreifer	G324		✓*	✓†	✓	✓
	G324 WH-1500		✓	✓†	✓	✓
	G324 WH-1800			✓†*	✓	✓
	G324 WH-2000				✓*	✓*
	G332		✓*	✓†*	✓*	✓
Mobile Schrott- und Abbruchscheren	S3025 Flache Oberseite		✓	✓	✓	✓
	S3035 Flache Oberseite					
Pulverisierer	P224 Sekundärbetonpulverisierer		✓*	✓	✓	✓
	P324 Primärpulverisierer		✓*	✓	✓	✓
Verdichterplatten	CVP110		✓	✓	✓	✓
Rotationsschneider	RC20		✓	✓	✓	✓
	RC30		✓	✓	✓	✓

(Fortsetzung nächste Seite)

Technische Daten Hydraulikbagger 330

Anbaugeräte-Zuordnung (Fortsetzung)

In manchen Regionen sind nicht alle Anbaugeräte erhältlich. Weitere Informationen zu den in Ihrer Region verfügbaren Konfigurationen erhalten Sie bei Ihrem Cat-Händler.

Übereinstimmung
 * Nur Arbeitsbereich vorn
 † Zulässige Nutzung bei Maschine unter 50 %
 Keine Übereinstimmung

SPEZIELLE HCS80-SCHNELLWECHSELANBAUGERÄTE

Laufwerk	Auslegerausführung	Lang			
		Gerade			
Stiellänge		HD R3.2 (10'6")	R3.2 (10'6")	HD R2.65 (8'8")	R2.65 (8'8")
Hydraulikhämmer	H120 S	✓	✓	✓	✓
	H130 S	✓	✓	✓	✓
	H140 S	✓	✓	✓	✓
	H160 S			✓	✓
Universalscheren	MP324 Kombibacken	✓*	✓	✓	✓
	MP324 Abbruchbacken	✓*	✓	✓	✓
	MP324 Pulverisierbacken	✓*	✓*	✓*	✓
	MP324-Scherenbacke	✓	✓	✓	✓
	MP324 Stahlblechbacken	✓*	✓*	✓*	✓
	MP324 Universalbacken	✓*	✓	✓*	✓
	MP332 Kombibacken, Beton, flache Oberseite				
MP332 Scherbacken, flache Oberseite					
Abbruch- und Sortiergreifer	G324	✓	✓†	✓	✓
	G324 WH-1500	✓*	✓†*	✓*	✓
	G324 WH-1800				
	G324 WH-2000				
	G332			✓	✓
Mobile Schrott- und Abbruchscheren	S3025 Flache Oberseite	✓	✓	✓	✓
	S3035 Flache Oberseite				
Pulverisierer	P224 Sekundärbetonpulverisierer	✓*	✓*	✓*	✓
	P232 Sekundärpulverisierer				
	P324 Primärpulverisierer	✓*	✓*	✓*	✓
Verdichterplatten	CVP110	✓	✓	✓	✓
Rotationsschneider	RC20	✓	✓	✓	✓
	RC30	✓	✓	✓	✓

(Fortsetzung nächste Seite)

Anbaugeräte-Zuordnung (Fortsetzung)

In manchen Regionen sind nicht alle Anbaugeräte erhältlich. Weitere Informationen zu den in Ihrer Region verfügbaren Konfigurationen erhalten Sie bei Ihrem Cat-Händler.

Übereinstimmung

* Nur Arbeitsbereich vorn

Keine Übereinstimmung

ANBAUGERÄTE FÜR TRS23 (BOLZENBEFESTIGUNG OBEN/CW-40 UNTEN)

Manche Anbaugeräte erfordern einen größeren Hydraulikstrom und eignen sich am besten für Maschinen mit HP2-Stromkreisen und einem Schwenkrotator mit einer Hochvolumen-Drehdurchführung. Prüfen Sie die hydraulischen Funktionen Ihrer Maschine und Ihres Schwenkrotators sowie die Anforderungen Ihres Anbaugeräts, um so eine Übereinstimmung zu gewährleisten.

Laufwerk	Auslegerausführung	Stiellänge	Lang			
			Gerade			
			HD R3.2 (10'6")	R3.2 (10'6")	HD R2.65 (8'8")	R2.65 (8'8")
Hydraulikhämmer	H120 S		✓	✓	✓	✓
	H130 GC S		✓	✓	✓	✓
	H130 S		✓	✓	✓	✓
Verdichterplatten	CVP110		✓	✓	✓	✓

ANMERKUNG: Verwenden Sie Hämmer an Schwenkrotatoren weniger als 10 % der jährlichen Betriebsstunden oder höchstens 200 Betriebsstunden im Jahr. Empfehlungen zu den Anforderungen des Hydraulikstroms finden Sie im Betriebs- und Wartungshandbuch Ihrer Maschine.

ANBAUGERÄTE FÜR TRS23 (CW-40 OBEN/CW-40 UNTEN)

Manche Anbaugeräte erfordern einen größeren Hydraulikstrom und eignen sich am besten für Maschinen mit HP2-Stromkreisen und einem Schwenkrotator mit einer Hochvolumen-Drehdurchführung. Prüfen Sie die hydraulischen Funktionen Ihrer Maschine und Ihres Schwenkrotators sowie die Anforderungen Ihres Anbaugeräts, um so eine Übereinstimmung zu gewährleisten.

Laufwerk	Auslegerausführung	Stiellänge	Lang			
			Gerade			
			HD R3.2 (10'6")	R3.2 (10'6")	HD R2.65 (8'8")	R2.65 (8'8")
Hydraulikhämmer	H120 S		✓	✓	✓	✓
	H130 GC S			✓*	✓	✓
	H130 S		✓*	✓	✓	✓
Verdichterplatten	CVP110		✓	✓	✓	✓

ANMERKUNG: Verwenden Sie Hämmer an Schwenkrotatoren weniger als 10 % der jährlichen Betriebsstunden oder höchstens 200 Betriebsstunden im Jahr. Empfehlungen zu den Anforderungen des Hydraulikstroms finden Sie im Betriebs- und Wartungshandbuch Ihrer Maschine.

ANBAUGERÄTE FÜR TRS23 (BOLZENBEFESTIGUNG OBEN/CW-45s UNTEN)

Manche Anbaugeräte erfordern einen größeren Hydraulikstrom und eignen sich am besten für Maschinen mit HP2-Stromkreisen und einem Schwenkrotator mit einer Hochvolumen-Drehdurchführung. Prüfen Sie die hydraulischen Funktionen Ihrer Maschine und Ihres Schwenkrotators sowie die Anforderungen Ihres Anbaugeräts, um so eine Übereinstimmung zu gewährleisten.

Laufwerk	Auslegerausführung	Stiellänge	Lang			
			Gerade			
			HD R3.2 (10'6")	R3.2 (10'6")	HD R2.65 (8'8")	R2.65 (8'8")
Hydraulikhämmer	H120 S		✓	✓	✓	✓
	H130 GC S		✓*	✓*	✓*	✓
	H130 S		✓	✓	✓	✓
Verdichterplatten	CVP110		✓	✓	✓	✓

ANMERKUNG: Verwenden Sie Hämmer an Schwenkrotatoren weniger als 10 % der jährlichen Betriebsstunden oder höchstens 200 Betriebsstunden im Jahr. Empfehlungen zu den Anforderungen des Hydraulikstroms finden Sie im Betriebs- und Wartungshandbuch Ihrer Maschine.

(Fortsetzung nächste Seite)

Technische Daten Hydraulikbagger 330

Anbaugeräte-Zuordnung (Fortsetzung)

In manchen Regionen sind nicht alle Anbaugeräte erhältlich. Weitere Informationen zu den in Ihrer Region verfügbaren Konfigurationen erhalten Sie bei Ihrem Cat-Händler.

Übereinstimmung

* Nur Arbeitsbereich vorn

Keine Übereinstimmung

ANBAUGERÄTE FÜR TRS23 (CW-45S OBEN/CW-45S UNTEN)

Manche Anbaugeräte erfordern einen größeren Hydraulikstrom und eignen sich am besten für Maschinen mit HP2-Stromkreisen und einem Schwenkrotator mit einer Hochvolumen-Drehdurchführung. Prüfen Sie die hydraulischen Funktionen Ihrer Maschine und Ihres Schwenkrotators sowie die Anforderungen Ihres Anbaugeräts, um so eine Übereinstimmung zu gewährleisten.

Auslegerausführung	Stiellänge	Lang			
		Gerade			
		HD R3.2 (10'6")	R3.2 (10'6")	HD R2.65 (8'8")	R2.65 (8'8")
Hydraulikhämmer	H120 S	✓*	✓	✓	✓
	H130 GC S				
	H130 S	✓*	✓*		
Verdichterplatten	CVP110	✓	✓	✓	✓

ANMERKUNG: Verwenden Sie Hämmer an Schwenkrotatoren weniger als 10 % der jährlichen Betriebsstunden oder höchstens 200 Betriebsstunden im Jahr. Empfehlungen zu den Anforderungen des Hydraulikstroms finden Sie im Betriebs- und Wartungshandbuch Ihrer Maschine.

ANBAUGERÄTE FÜR TRS23 (BOLZENBEFESTIGUNG OBEN/S70 UNTEN)

Manche Anbaugeräte erfordern einen größeren Hydraulikstrom und eignen sich am besten für Maschinen mit HP2-Stromkreisen und einem Schwenkrotator mit einer Hochvolumen-Drehdurchführung. Prüfen Sie die hydraulischen Funktionen Ihrer Maschine und Ihres Schwenkrotators sowie die Anforderungen Ihres Anbaugeräts, um so eine Übereinstimmung zu gewährleisten.

Auslegerausführung	Stiellänge	Lang			
		Gerade			
		HD R3.2 (10'6")	R3.2 (10'6")	HD R2.65 (8'8")	R2.65 (8'8")
Hydraulikhämmer	H120 S	✓	✓	✓	✓
	H130 S	✓	✓	✓	✓
Verdichterplatten	CVP110	✓	✓	✓	✓

ANMERKUNG: Verwenden Sie Hämmer an Schwenkrotatoren weniger als 10 % der jährlichen Betriebsstunden oder höchstens 200 Betriebsstunden im Jahr. Empfehlungen zu den Anforderungen des Hydraulikstroms finden Sie im Betriebs- und Wartungshandbuch Ihrer Maschine.

ANBAUGERÄTE FÜR TRS23 (S70 OBEN, S70 UNTEN)

Manche Anbaugeräte erfordern einen größeren Hydraulikstrom und eignen sich am besten für Maschinen mit HP2-Stromkreisen und einem Schwenkrotator mit einer Hochvolumen-Drehdurchführung. Prüfen Sie die hydraulischen Funktionen Ihrer Maschine und Ihres Schwenkrotators sowie die Anforderungen Ihres Anbaugeräts, um so eine Übereinstimmung zu gewährleisten.

Auslegerausführung	Stiellänge	Lang			
		Gerade			
		HD R3.2 (10'6")	R3.2 (10'6")	HD R2.65 (8'8")	R2.65 (8'8")
Hydraulikhämmer	H120 S	✓	✓	✓	✓
	H130 S	✓	✓	✓	✓
Verdichterplatten	CVP110	✓	✓	✓	✓

ANMERKUNG: Verwenden Sie Hämmer an Schwenkrotatoren weniger als 10 % der jährlichen Betriebsstunden oder höchstens 200 Betriebsstunden im Jahr. Empfehlungen zu den Anforderungen des Hydraulikstroms finden Sie im Betriebs- und Wartungshandbuch Ihrer Maschine.

(Fortsetzung nächste Seite)

Anbaugeräte-Zuordnung (Fortsetzung)

In manchen Regionen sind nicht alle Anbaugeräte erhältlich. Weitere Informationen zu den in Ihrer Region verfügbaren Konfigurationen erhalten Sie bei Ihrem Cat-Händler.

Übereinstimmung

* Nur Arbeitsbereich vorn

Keine Übereinstimmung

ANBAUGERÄTE FÜR TRS23 (BOLZENBEFESTIGUNG OBEN/S80 UNTEN)

Manche Anbaugeräte erfordern einen größeren Hydraulikstrom und eignen sich am besten für Maschinen mit HP2-Stromkreisen und einem Schwenkrotator mit einer Hochvolumen-Drehdurchführung. Prüfen Sie die hydraulischen Funktionen Ihrer Maschine und Ihres Schwenkrotators sowie die Anforderungen Ihres Anbaugeräts, um so eine Übereinstimmung zu gewährleisten.

Auslegerausführung	Stiellänge	Lang			
		Gerade			
		HD R3.2 (10'6")	R3.2 (10'6")	HD R2.65 (8'8")	R2.65 (8'8")
Hydraulikhämmer	H120 S	✓	✓	✓	✓
	H130 GC S	✓	✓	✓	✓
	H130 S	✓	✓	✓	✓
Verdichterplatten	CVP110	✓	✓	✓	✓

ANMERKUNG: Verwenden Sie Hämmer an Schwenkrotatoren weniger als 10 % der jährlichen Betriebsstunden oder höchstens 200 Betriebsstunden im Jahr. Empfehlungen zu den Anforderungen des Hydraulikstroms finden Sie im Betriebs- und Wartungshandbuch Ihrer Maschine.

ANBAUGERÄTE FÜR TRS23 (S80 OBEN/S80 UNTEN)

Manche Anbaugeräte erfordern einen größeren Hydraulikstrom und eignen sich am besten für Maschinen mit HP2-Stromkreisen und einem Schwenkrotator mit einer Hochvolumen-Drehdurchführung. Prüfen Sie die hydraulischen Funktionen Ihrer Maschine und Ihres Schwenkrotators sowie die Anforderungen Ihres Anbaugeräts, um so eine Übereinstimmung zu gewährleisten.

Auslegerausführung	Stiellänge	Lang			
		Gerade			
		HD R3.2 (10'6")	R3.2 (10'6")	HD R2.65 (8'8")	R2.65 (8'8")
Hydraulikhämmer	H120 S	✓	✓	✓	✓
	H130 GC S			✓*	✓*
	H130 S	✓	✓	✓	✓
Verdichterplatten	CVP110	✓	✓	✓	✓

ANMERKUNG: Verwenden Sie Hämmer an Schwenkrotatoren weniger als 10 % der jährlichen Betriebsstunden oder höchstens 200 Betriebsstunden im Jahr. Empfehlungen zu den Anforderungen des Hydraulikstroms finden Sie im Betriebs- und Wartungshandbuch Ihrer Maschine.

ANBAUGERÄTE FÜR TRS23 (HCS70 OBEN/HCS70 UNTEN)

Manche Anbaugeräte erfordern einen größeren Hydraulikstrom und eignen sich am besten für Maschinen mit HP2-Stromkreisen und einem Schwenkrotator mit einer Hochvolumen-Drehdurchführung. Prüfen Sie die hydraulischen Funktionen Ihrer Maschine und Ihres Schwenkrotators sowie die Anforderungen Ihres Anbaugeräts, um so eine Übereinstimmung zu gewährleisten.

Auslegerausführung	Stiellänge	Lang			
		Gerade			
		HD R3.2 (10'6")	R3.2 (10'6")	HD R2.65 (8'8")	R2.65 (8'8")
Hydraulikhämmer	H120 S	✓	✓	✓	✓
	H130 S	✓*	✓	✓	✓
Verdichterplatten	CVP110	✓	✓	✓	✓

ANMERKUNG: Verwenden Sie Hämmer an Schwenkrotatoren weniger als 10 % der jährlichen Betriebsstunden oder höchstens 200 Betriebsstunden im Jahr. Empfehlungen zu den Anforderungen des Hydraulikstroms finden Sie im Betriebs- und Wartungshandbuch Ihrer Maschine.

(Fortsetzung nächste Seite)

Technische Daten Hydraulikbagger 330

Anbaugeräte-Zuordnung (Fortsetzung)

In manchen Regionen sind nicht alle Anbaugeräte erhältlich. Weitere Informationen zu den in Ihrer Region verfügbaren Konfigurationen erhalten Sie bei Ihrem Cat-Händler.

Übereinstimmung

* Nur Arbeitsbereich vorn

Keine Übereinstimmung

ANBAUGERÄTE FÜR TRS23 (HCS70/55 OBEN/HCS70/55 UNTEN)

Manche Anbaugeräte erfordern einen größeren Hydraulikstrom und eignen sich am besten für Maschinen mit HP2-Stromkreisen und einem Schwenkrotator mit einer Hochvolumen-Drehdurchführung. Prüfen Sie die hydraulischen Funktionen Ihrer Maschine und Ihres Schwenkrotators sowie die Anforderungen Ihres Anbaugeräts, um so eine Übereinstimmung zu gewährleisten.

Auslegerausführung	Stiellänge	Lang			
		Gerade			
		HD R3.2 (10'6")	R3.2 (10'6")	HD R2.65 (8'8")	R2.65 (8'8")
Hydraulikhämmer	H120 S	✓	✓	✓	✓
	H130 S	✓*	✓	✓	✓
Verdichterplatten	CVP110	✓	✓	✓	✓

ANMERKUNG: Verwenden Sie Hämmer an Schwenkrotatoren weniger als 10 % der jährlichen Betriebsstunden oder höchstens 200 Betriebsstunden im Jahr. Empfehlungen zu den Anforderungen des Hydraulikstroms finden Sie im Betriebs- und Wartungshandbuch Ihrer Maschine.

ANBAUGERÄTE FÜR TRS23 (HCS80 OBEN, HCS80 UNTEN)

Manche Anbaugeräte erfordern einen größeren Hydraulikstrom und eignen sich am besten für Maschinen mit HP2-Stromkreisen und einem Schwenkrotator mit einer Hochvolumen-Drehdurchführung. Prüfen Sie die hydraulischen Funktionen Ihrer Maschine und Ihres Schwenkrotators sowie die Anforderungen Ihres Anbaugeräts, um so eine Übereinstimmung zu gewährleisten.

Auslegerausführung	Stiellänge	Lang			
		Gerade			
		HD R3.2 (10'6")	R3.2 (10'6")	HD R2.65 (8'8")	R2.65 (8'8")
Hydraulikhämmer	H120 S	✓*	✓	✓	✓
	H130 S	✓*	✓*	✓*	✓
Verdichterplatten	CVP110	✓	✓	✓	✓

ANMERKUNG: Verwenden Sie Hämmer an Schwenkrotatoren weniger als 10 % der jährlichen Betriebsstunden oder höchstens 200 Betriebsstunden im Jahr. Empfehlungen zu den Anforderungen des Hydraulikstroms finden Sie im Betriebs- und Wartungshandbuch Ihrer Maschine.

AM AUSLEGER MONTIERTE ANBAUGERÄTE

Auslegerausführung	Stiellänge	Lang
		6700 kg (14,770 lb)
		Gerade
Mobile Schrott- und Abbruchscheren	S2070	✓
	S3050 Fläche Oberseite	

(Fortsetzung nächste Seite)

Anbaugeräte-Zuordnung (Fortsetzung)

In manchen Regionen sind nicht alle Anbaugeräte erhältlich. Weitere Informationen zu den in Ihrer Region verfügbaren Konfigurationen erhalten Sie bei Ihrem Cat-Händler.

Übereinstimmung

* Nur Arbeitsbereich vorn

Keine Übereinstimmung

ANBAUGERÄTE MIT BOLZENBEFESTIGUNG

Laufwerk	Auslegerausführung	Schmalspur			
		Gerade			
Stiellänge		HD R3.2 (10'6")	R3.2 (10'6")	HD R2.65 (8'8")	R2.65 (8'8")
Hydraulikhämmer	H120 S	✓	✓	✓	✓
	H130 GC S	✓	✓	✓	✓
	H130 S	✓	✓	✓	✓
	H140 GC S	✓*	✓	✓	✓
	H140 S	✓	✓	✓	✓
	H160 GC S	✓	✓	✓	✓
	H160 S	✓*	✓*	✓	✓
	Universalscheren	MP324 Kombibacken	✓	✓	✓
MP324 Abbruchbacken		✓	✓	✓	✓
MP324 Pulverisierbacken		✓	✓	✓	✓
MP324-Scherenbacke		✓	✓	✓	✓
MP324 Stahlblechbacken		✓	✓	✓	✓
MP324 Universalbacken		✓	✓	✓	✓
MP332 Kombibacken				✓*	✓
MP332 Abbruchbacken				✓*	✓*
MP332 Pulverisierbacken				✓*	✓*
MP332 Scherbacke				✓	✓
MP332 Stahlblechbacken					
MP332 Universalbacken				✓*	✓*
Abbruch- und Sortiergreifer		G324	✓	✓	✓
	G324 WH-1500	✓	✓	✓	✓
	G324 WH-1800	✓*	✓*	✓	✓
	G324 WH-2000				
	G332	✓*	✓	✓	✓
Mobile Schrott- und Abbruchscheren	S3025 Flache Oberseite	✓	✓	✓	✓
	S3035 Flache Oberseite				
Pulverisierer	P224 Sekundärbetonpulverisierer	✓	✓	✓	✓
	P324 Primärpulverisierer	✓	✓	✓	✓
	P332 Primärpulverisierer			✓*	✓*
Verdichterplatten	CVP110	✓	✓	✓	✓
Rotationsschneider	RC20	✓	✓	✓	✓
	RC30	✓	✓	✓	✓

(Fortsetzung nächste Seite)

Technische Daten Hydraulikbagger 330

Anbaugeräte-Zuordnung (Fortsetzung)

In manchen Regionen sind nicht alle Anbaugeräte erhältlich. Weitere Informationen zu den in Ihrer Region verfügbaren Konfigurationen erhalten Sie bei Ihrem Cat-Händler.

1800 kg/m³(3000 lb/yd³)

1200 kg/m³(2000 lb/yd³)

600 kg/m³ (1000 lb/yd.³)

Keine Übereinstimmung

ANBAUGERÄTE MIT BOLZENBEFESTIGUNG (Fortsetzung)

Laufwerk	Auslegerausführung	Schmalspur			
		Gerade			
Stiellänge		HD R3.2 (10'6")	R3.2 (10'6")	HD R2.65 (8'8")	R2.65 (8'8")
Mehrschalengreifer	GSH425-750	●	●	●	●
	GSH425-950	●	●	●	●
	GSH425-1150	○	○	●	●
	GSH440-950	○	○	●	●
	GSH440-1150	○	○	○	○
	GSH440-1550				
	GSH525-750	●	●	●	●
	GSH525-950	○	○	●	●
	GSH525-1150	○	○	○	○
	GSV425-600	●	●	●	●
	GSV425-750	●	●	●	●
	GSV425-950	●	●	●	●
	GSV425-1150	○	○	●	●
	GSV425-1550	◇	◇	◇	◇
	GSV525-600	●	●	●	●
	GSV525-750	●	●	●	●
	GSV525-950	○	●	●	●
	GSV525-1150	○	○	○	○
	GSV525-1550	◇	◇	◇	◇
	Zweischalengreifer	CTV15-1000	●	●	●
CTV15-1200		○	●	●	●
CTV15-1500		○	○	○	○
CTV15-1700				○	○
CTV15-1900					
CTV15-2300					
CTV20-1300		○	○	○	○
CTV20-1500				○	○
CTV20-1700					
CTV20-1900					

(Fortsetzung nächste Seite)

Anbaugeräte-Zuordnung (Fortsetzung)

In manchen Regionen sind nicht alle Anbaugeräte erhältlich. Weitere Informationen zu den in Ihrer Region verfügbaren Konfigurationen erhalten Sie bei Ihrem Cat-Händler.

Übereinstimmung

* Nur Arbeitsbereich vorn

Keine Übereinstimmung

CAT-SCHNELLWECHSLER MIT BOLZENGREIFER

Auslegerausführung	Stiellänge	Schmalspur			
		HD R3.2 (10'6")	R3.2 (10'6")	HD R2.65 (8'8")	R2.65 (8'8")
Hydraulikhämmer	H120 S	✓	✓	✓	✓
	H130 GC S	✓	✓	✓	✓
	H130 S	✓	✓	✓	✓
	H140 GC S			✓*	✓*
	H140 S	✓	✓	✓	✓
	H160 GC S		✓*	✓	✓
	H160 S				
Universalscheren	MP324 Kombibacken		✓*	✓	✓
	MP324 Abbruchbacken		✓*	✓	✓
	MP324 Pulverisierbacken			✓*	✓*
	MP324-Scherenbacke	✓*	✓*	✓	✓
	MP324 Stahlblechbacken			✓*	✓
	MP324 Universalbacken			✓	✓
	MP332 Kombibacken – Beton				
	MP332 Abbruchbacken				
	MP332 Pulverisierbacken				
	MP332 Scherbacke				
Abbruch- und Sortiergreifer	G324		✓†*	✓	✓
	G324 WH-1500			✓*	✓*
	G324 WH-1800				
	G324 WH-2000				
	G332				
Mobile Schrott- und Abbruchscheren	S3025 Flache Oberseite	✓	✓	✓	✓
	S3035 Flache Oberseite				
Pulverisierer	P224 Sekundärbetonpulverisierer			✓*	✓*
	P324 Primärpulverisierer			✓*	✓*
	P332 Primärpulverisierer				
Verdichterplatten	CVP110	✓	✓	✓	✓
Rotationsschneider	RC20	✓	✓	✓	✓
	RC30	✓	✓	✓	✓

(Fortsetzung nächste Seite)

Technische Daten Hydraulikbagger 330

Anbaugeräte-Zuordnung (Fortsetzung)

In manchen Regionen sind nicht alle Anbaugeräte erhältlich. Weitere Informationen zu den in Ihrer Region verfügbaren Konfigurationen erhalten Sie bei Ihrem Cat-Händler.

Übereinstimmung
 * Nur Arbeitsbereich vorn
 † Zulässige Nutzung bei Maschine unter 50 %
 Keine Übereinstimmung

CW-45s SPEZIELLE SCHNELLWECHSELANBAUGERÄTE

Laufwerk		Schmalspur			
Auslegerausführung		Gerade			
Stiellänge		HD R3.2 (10'6")	R3.2 (10'6")	HD R2.65 (8'8")	R2.65 (8'8")
Hydraulikhämmer	H120 S	✓	✓	✓	✓
	H130 GC S	✓	✓	✓	✓
	H130 S	✓	✓	✓	✓
	H140 GC S				
	H140 S	✓	✓	✓	✓
	H160 GC S				
	H160 S				
Universalscheren	MP324 Kombibacken	✓*	✓*	✓	✓
	MP324 Abbruchbacken	✓*	✓*	✓	✓
	MP324 Pulverisierbacken			✓	✓
	MP324-Scherenbacke	✓*	✓	✓	✓
	MP324 Stahlblechbacken		✓*	✓	✓
	MP324 Universalbacken		✓*	✓	✓
	MP332 Kombibacken – Beton				
	MP332 Abbruchbacken				
	MP332 Pulverisierbacken				
	MP332 Scherbacke				
	MP332 Universalbacken				
	MP332 Stahlblechbacken				
	Abbruch- und Sortiergreifer	G324	✓*	✓†*	✓
G324 WH-1500			✓†*	✓	✓
G324 WH-1800					✓*
G324 WH-2000					
G332				✓*	✓*
Mobile Schrott- und Abbruchscheren	S3025 Flache Oberseite	✓	✓	✓	✓
	S3035 Flache Oberseite				
Pulverisierer	P224 Sekundärbetonpulverisierer			✓	✓
	P232 Sekundärpulverisierer				
	P324 Primärpulverisierer			✓	✓
	P332 Primärpulverisierer				
Verdichterplatten	CVP110	✓	✓	✓	✓
	RC20	✓	✓	✓	✓
Rotationsschneider	RC20	✓	✓	✓	✓
	RC30	✓	✓	✓	✓

(Fortsetzung nächste Seite)

Anbaugeräte-Zuordnung (Fortsetzung)

In manchen Regionen sind nicht alle Anbaugeräte erhältlich. Weitere Informationen zu den in Ihrer Region verfügbaren Konfigurationen erhalten Sie bei Ihrem Cat-Händler.

Übereinstimmung
 * Nur Arbeitsbereich vorn
 † Zulässige Nutzung bei Maschine unter 50 %
 Keine Übereinstimmung

SPEZIELLE CW-45-SCHNELLWECHSELANBAUGERÄTE

Laufwerk	Auslegerausführung	Schmalspur			
		Gerade			
Stiellänge		HD R3.2 (10'6")	R3.2 (10'6")	HD R2.65 (8'8")	R2.65 (8'8")
Hydraulikhämmer	H120 S	✓	✓	✓	✓
	H130 GC S	✓	✓	✓	✓
	H130 S	✓	✓	✓	✓
	H140 GC S				
	H140 S	✓	✓	✓	✓
	H160 GC S			✓	✓
	H160 S				
Universalscheren	MP324 Kombibacken		✓*	✓	✓
	MP324 Abbruchbacken		✓*	✓	✓
	MP324 Pulverisierbacken			✓*	✓*
	MP324-Scherenbacke	✓*	✓*	✓	✓
	MP324 Stahlblechbacken			✓*	✓
	MP324 Universalbacken			✓	✓
	MP332 Kombibacken – Beton				
	MP332 Abbruchbacken				
	MP332 Pulverisierbacken				
	MP332 Scherbacke				
Abbruch- und Sortiergreifer	G324		✓†*	✓	✓
	G324 WH-1500			✓*	✓*
	G324 WH-1800				
	G324 WH-2000				
	G332				
Mobile Schrott- und Abbruchscheren	S3025 Flache Oberseite	✓	✓	✓	✓
	S3035 Flache Oberseite				
Pulverisierer	P224 Sekundärbetonpulverisierer			✓*	✓*
	P232 Sekundärpulverisierer				
	P324 Primärpulverisierer			✓*	✓*
	P332 Primärpulverisierer				
Verdichterplatten	CVP110	✓	✓	✓	✓
	RC20	✓	✓	✓	✓
Rotationsschneider	RC20	✓	✓	✓	✓
	RC30	✓	✓	✓	✓

(Fortsetzung nächste Seite)

Technische Daten Hydraulikbagger 330

Anbaugeräte-Zuordnung (Fortsetzung)

In manchen Regionen sind nicht alle Anbaugeräte erhältlich. Weitere Informationen zu den in Ihrer Region verfügbaren Konfigurationen erhalten Sie bei Ihrem Cat-Händler.

Übereinstimmung
 * Nur Arbeitsbereich vorn
 † Zulässige Nutzung bei Maschine unter 50 %
 Keine Übereinstimmung

SPEZIELLE S70-SCHNELLWECHSELANBAUGERÄTE

Laufwerk		Schmalspur			
Auslegerausführung		Gerade			
Stiellänge		HD R3.2 (10'6")	R3.2 (10'6")	HD R2.65 (8'8")	R2.65 (8'8")
Hydraulikhämmer	H120 S	✓	✓	✓	✓
	H130 S	✓	✓	✓	✓
	H140 S	✓	✓	✓	✓
Universalscheren	MP324 Kombibacken	✓	✓	✓	✓
	MP324 Abbruchbacken	✓	✓	✓	✓
	MP324 Pulverisierbacken	✓*	✓*	✓	✓
	MP324-Scherenbacke	✓	✓	✓	✓
	MP324 Stahlblechbacken	✓*	✓	✓	✓
	MP324 Universalbacken	✓*	✓	✓	✓
Abbruch- und Sortiergreifer	G324	✓	✓†	✓	✓
	G324 WH-1500	✓*	✓†*	✓	✓
	G324 WH-1800			✓*	✓*
	G324 WH-2000				
Mobile Schrott- und Abbruchscheren	G332			✓	✓
	S3025 Flache Oberseite	✓	✓	✓	✓
	S3035 Flache Oberseite				✓*
Pulverisierer	P224 Sekundärbetonpulverisierer	✓*	✓*	✓	✓
	P324 Primärpulverisierer	✓*	✓*	✓	✓
Verdichterplatten	CVP110	✓	✓	✓	✓
Rotationsschneider	RC20	✓	✓	✓	✓
	RC30	✓	✓	✓	✓

(Fortsetzung nächste Seite)

Anbaugeräte-Zuordnung (Fortsetzung)

In manchen Regionen sind nicht alle Anbaugeräte erhältlich. Weitere Informationen zu den in Ihrer Region verfügbaren Konfigurationen erhalten Sie bei Ihrem Cat-Händler.

Übereinstimmung
 * Nur Arbeitsbereich vorn
 † Zulässige Nutzung bei Maschine unter 50 %
 Keine Übereinstimmung

SPEZIELLE S80-SCHNELLWECHSELANBAUGERÄTE

Laufwerk		Schmalspur			
		Gerade			
Auslegerausführung		HD R3.2 (10'6")	R3.2 (10'6")	HD R2.65 (8'8")	R2.65 (8'8")
Stiellänge					
Hydraulikhämmer	H120 S	✓	✓	✓	✓
	H130 GC S	✓	✓	✓	✓
	H130 S	✓	✓	✓	✓
	H140 GC S				
	H140 S	✓	✓	✓	✓
	H160 GC S			✓	✓
	H160 S				
Universalscheren	MP324 Kombibacken	✓*	✓*	✓	✓
	MP324 Abbruchbacken	✓*	✓*	✓	✓
	MP324 Pulverisierbacken			✓*	✓
	MP324-Scherenbacke	✓*	✓	✓	✓
	MP324 Stahlblechbacken		✓*	✓	✓
	MP324 Universalbacken		✓*	✓	✓
	MP332 Kombibacken, Beton, flache Oberseite				
	MP332 Abbruchbacken, flache Oberseite				
	MP332 Pulverisierbacken, flache Oberseite				
	MP332 Scherbacken, flache Oberseite				
Abbruch- und Sortiergreifer	G324	✓*	✓†*	✓	✓
	G324 WH-1500			✓	✓
	G324 WH-1800				✓*
	G324 WH-2000				
	G332			✓*	✓*
Mobile Schrott- und Abbruchscheren	S3025 Flache Oberseite	✓	✓	✓	✓
	S3035 Flache Oberseite				
Pulverisierer	P224 Sekundärbetonpulverisierer			✓	✓
	P232 Sekundärpulverisierer				
	P324 Primärpulverisierer			✓	✓
	P332 Primärpulverisierer, flache Oberseite				
Verdichterplatten	CVP110	✓	✓	✓	✓
Rotationsschneider	RC20	✓	✓	✓	✓
	RC30	✓	✓	✓	✓

(Fortsetzung nächste Seite)

Technische Daten Hydraulikbagger 330

Anbaugeräte-Zuordnung (Fortsetzung)

In manchen Regionen sind nicht alle Anbaugeräte erhältlich. Weitere Informationen zu den in Ihrer Region verfügbaren Konfigurationen erhalten Sie bei Ihrem Cat-Händler.

Übereinstimmung
 * Nur Arbeitsbereich vorn
 † Zulässige Nutzung bei Maschine unter 50 %
 Keine Übereinstimmung

SPEZIELLE HCS70-SCHNELLWECHSELANBAUGERÄTE

Laufwerk		Schmalspur			
		Gerade			
Auslegerausführung		HD R3.2 (10'6")	R3.2 (10'6")	HD R2.65 (8'8")	R2.65 (8'8")
Stiellänge		HD R3.2 (10'6")	R3.2 (10'6")	HD R2.65 (8'8")	R2.65 (8'8")
Hydraulikhämmer	H120 S	✓	✓	✓	✓
	H130 S	✓	✓	✓	✓
	H140 S	✓	✓	✓	✓
Universalscheren	MP324 Kombibacken	✓*	✓*	✓	✓
	MP324 Abbruchbacken	✓*	✓*	✓	✓
	MP324 Pulverisierbacken		✓*	✓	✓
	MP324-Scherenbacke	✓*	✓	✓	✓
	MP324 Stahlblechbacken		✓*	✓	✓
	MP324 Universalbacken	✓*	✓*	✓	✓
Abbruch- und Sortiergreifer	G324	✓*	✓†*	✓	✓
	G324 WH-1500		✓†*	✓	✓
	G324 WH-1800			✓*	✓*
	G324 WH-2000				
	G332			✓*	✓*
Mobile Schrott- und Abbruchscheren	S3025 Flache Oberseite	✓	✓	✓	✓
	S3035 Flache Oberseite				
Pulverisierer	P224 Sekundärbetonpulverisierer		✓*	✓	✓
	P324 Primärpulverisierer		✓*	✓	✓
Verdichterplatten	CVP110	✓	✓	✓	✓
Rotationsschneider	RC20	✓	✓	✓	✓
	RC30	✓	✓	✓	✓

(Fortsetzung nächste Seite)

Anbaugeräte-Zuordnung (Fortsetzung)

In manchen Regionen sind nicht alle Anbaugeräte erhältlich. Weitere Informationen zu den in Ihrer Region verfügbaren Konfigurationen erhalten Sie bei Ihrem Cat-Händler.

Übereinstimmung
 * Nur Arbeitsbereich vorn
 † Zulässige Nutzung bei Maschine unter 50 %
 Keine Übereinstimmung

SPEZIELLE HCS70/55-SCHNELLWECHSELANBAUGERÄTE

Laufwerk		Schmalspur			
		Gerade			
Auslegerausführung		HD R3.2 (10'6")	R3.2 (10'6")	HD R2.65 (8'8")	R2.65 (8'8")
Stiellänge		HD R3.2 (10'6")	R3.2 (10'6")	HD R2.65 (8'8")	R2.65 (8'8")
Hydraulikhämmer	H120 S	✓	✓	✓	✓
	H130 S	✓	✓	✓	✓
	H140 S	✓	✓	✓	✓
Universalscheren	MP324 Kombibacken	✓*	✓*	✓	✓
	MP324 Abbruchbacken	✓*	✓*	✓	✓
	MP324 Pulverisierbacken			✓	✓
	MP324-Scherenbacke	✓*	✓	✓	✓
	MP324 Stahlblechbacken		✓*	✓	✓
	MP324 Universalbacken		✓*	✓	✓
Abbruch- und Sortiergreifer	G324	✓*	✓†*	✓	✓
	G324 WH-1500		✓†*	✓	✓
	G324 WH-1800				✓*
	G324 WH-2000				
	G332			✓*	✓*
Mobile Schrott- und Abbruchscheren	S3025 Flache Oberseite	✓	✓	✓	✓
	S3035 Flache Oberseite				
Pulverisierer	P224 Sekundärbetonpulverisierer			✓	✓
	P324 Primärpulverisierer			✓	✓
Verdichterplatten	CVP110	✓	✓	✓	✓
Rotationsschneider	RC20	✓	✓	✓	✓
	RC30	✓	✓	✓	✓

(Fortsetzung nächste Seite)

Technische Daten Hydraulikbagger 330

Anbaugeräte-Zuordnung (Fortsetzung)

In manchen Regionen sind nicht alle Anbaugeräte erhältlich. Weitere Informationen zu den in Ihrer Region verfügbaren Konfigurationen erhalten Sie bei Ihrem Cat-Händler.

Übereinstimmung
 * Nur Arbeitsbereich vorn
 † Zulässige Nutzung bei Maschine unter 50 %
 Keine Übereinstimmung

SPEZIELLE HCS80-SCHNELLWECHSELANBAUGERÄTE

Laufwerk	Auslegerausführung	Schmalspur			
		Gerade			
Stiellänge		HD R3.2 (10'6")	R3.2 (10'6")	HD R2.65 (8'8")	R2.65 (8'8")
Hydraulikhämmer	H120 S	✓	✓	✓	✓
	H130 S	✓	✓	✓	✓
	H140 S	✓	✓	✓	✓
	H160 S				
Universalscheren	MP324 Kombibacken			✓	✓
	MP324 Abbruchbacken			✓	✓
	MP324 Pulverisierbacken			✓*	✓*
	MP324-Scherenbacke		✓*	✓	✓
	MP324 Stahlblechbacken			✓*	✓*
	MP324 Universalbacken			✓*	✓*
	MP332 Kombibacken, Beton, flache Oberseite				
Abbruch- und Sortiergreifer	MP332 Scherbacken, flache Oberseite				
	G324		✓†*	✓	✓
	G324 WH-1500			✓*	✓*
	G324 WH-1800				
	G324 WH-2000				
Mobile Schrott- und Abbruchscheren	G332				
	S3025 Flache Oberseite	✓	✓	✓	✓
Pulverisierer	S3035 Flache Oberseite				
	P224 Sekundärbetonpulverisierer			✓*	✓*
	P232 Sekundärpulverisierer				
Verdichterplatten	P324 Primärpulverisierer			✓*	✓*
	CVP110	✓	✓	✓	✓
Rotationsschneider	RC20	✓	✓	✓	✓
	RC30	✓	✓	✓	✓

(Fortsetzung nächste Seite)

Anbaugeräte-Zuordnung (Fortsetzung)

In manchen Regionen sind nicht alle Anbaugeräte erhältlich. Weitere Informationen zu den in Ihrer Region verfügbaren Konfigurationen erhalten Sie bei Ihrem Cat-Händler.

Übereinstimmung

* Nur Arbeitsbereich vorn

Keine Übereinstimmung

ANBAUGERÄTE FÜR TRS23 (BOLZENBEFESTIGUNG OBEN/CW-40 UNTEN)

Manche Anbaugeräte erfordern einen größeren Hydraulikstrom und eignen sich am besten für Maschinen mit HP2-Stromkreisen und einem Schwenkrotator mit einer Hochvolumen-Drehdurchführung. Prüfen Sie die hydraulischen Funktionen Ihrer Maschine und Ihres Schwenkrotators sowie die Anforderungen Ihres Anbaugeräts, um so eine Übereinstimmung zu gewährleisten.

Auslegerausführung	Stiellänge	Schmalspur			
		Gerade			
		HD R3.2 (10'6")	R3.2 (10'6")	HD R2.65 (8'8")	R2.65 (8'8")
Hydraulikhämmer	H120 S	✓	✓	✓	✓
	H130 GC S		✓*	✓	✓
	H130 S	✓	✓	✓	✓
Verdichterplatten	CVP110	✓	✓	✓	✓

ANMERKUNG: Verwenden Sie Hämmer an Schwenkrotatoren weniger als 10 % der jährlichen Betriebsstunden oder höchstens 200 Betriebsstunden im Jahr. Empfehlungen zu den Anforderungen des Hydraulikstroms finden Sie im Betriebs- und Wartungshandbuch Ihrer Maschine.

ANBAUGERÄTE FÜR TRS23 (CW-40 OBEN/CW-40 UNTEN)

Manche Anbaugeräte erfordern einen größeren Hydraulikstrom und eignen sich am besten für Maschinen mit HP2-Stromkreisen und einem Schwenkrotator mit einer Hochvolumen-Drehdurchführung. Prüfen Sie die hydraulischen Funktionen Ihrer Maschine und Ihres Schwenkrotators sowie die Anforderungen Ihres Anbaugeräts, um so eine Übereinstimmung zu gewährleisten.

Auslegerausführung	Stiellänge	Schmalspur			
		Gerade			
		HD R3.2 (10'6")	R3.2 (10'6")	HD R2.65 (8'8")	R2.65 (8'8")
Hydraulikhämmer	H120 S	✓	✓	✓	✓
	H130 GC S				✓*
	H130 S	✓*	✓	✓	✓
Verdichterplatten	CVP110	✓	✓	✓	✓

ANMERKUNG: Verwenden Sie Hämmer an Schwenkrotatoren weniger als 10 % der jährlichen Betriebsstunden oder höchstens 200 Betriebsstunden im Jahr. Empfehlungen zu den Anforderungen des Hydraulikstroms finden Sie im Betriebs- und Wartungshandbuch Ihrer Maschine.

ANBAUGERÄTE FÜR TRS23 (BOLZENBEFESTIGUNG OBEN/CW-45S UNTEN)

Manche Anbaugeräte erfordern einen größeren Hydraulikstrom und eignen sich am besten für Maschinen mit HP2-Stromkreisen und einem Schwenkrotator mit einer Hochvolumen-Drehdurchführung. Prüfen Sie die hydraulischen Funktionen Ihrer Maschine und Ihres Schwenkrotators sowie die Anforderungen Ihres Anbaugeräts, um so eine Übereinstimmung zu gewährleisten.

Auslegerausführung	Stiellänge	Schmalspur			
		Gerade			
		HD R3.2 (10'6")	R3.2 (10'6")	HD R2.65 (8'8")	R2.65 (8'8")
Hydraulikhämmer	H120 S	✓	✓	✓	✓
	H130 GC S			✓*	✓*
	H130 S	✓	✓	✓	✓
Verdichterplatten	CVP110	✓	✓	✓	✓

ANMERKUNG: Verwenden Sie Hämmer an Schwenkrotatoren weniger als 10 % der jährlichen Betriebsstunden oder höchstens 200 Betriebsstunden im Jahr. Empfehlungen zu den Anforderungen des Hydraulikstroms finden Sie im Betriebs- und Wartungshandbuch Ihrer Maschine.

(Fortsetzung nächste Seite)

Technische Daten Hydraulikbagger 330

Anbaugeräte-Zuordnung (Fortsetzung)

In manchen Regionen sind nicht alle Anbaugeräte erhältlich. Weitere Informationen zu den in Ihrer Region verfügbaren Konfigurationen erhalten Sie bei Ihrem Cat-Händler.

Übereinstimmung

* Nur Arbeitsbereich vorn

Keine Übereinstimmung

ANBAUGERÄTE FÜR TRS23 (CW-45s OBEN/CW-45S UNTEN)

Manche Anbaugeräte erfordern einen größeren Hydraulikstrom und eignen sich am besten für Maschinen mit HP2-Stromkreisen und einem Schwenkrotator mit einer Hochvolumen-Drehdurchführung. Prüfen Sie die hydraulischen Funktionen Ihrer Maschine und Ihres Schwenkrotators sowie die Anforderungen Ihres Anbaugeräts, um so eine Übereinstimmung zu gewährleisten.

Auslegerausführung	Stiellänge	Schmalspur			
		Gerade			
		HD R3.2 (10'6")	R3.2 (10'6")	HD R2.65 (8'8")	R2.65 (8'8")
Hydraulikhämmer	H120 S	✓*	✓	✓	✓
	H130 GC S				
	H130 S				
Verdichterplatten	CVP110	✓	✓	✓	✓

ANMERKUNG: Verwenden Sie Hämmer an Schwenkrotatoren weniger als 10 % der jährlichen Betriebsstunden oder höchstens 200 Betriebsstunden im Jahr. Empfehlungen zu den Anforderungen des Hydraulikstroms finden Sie im Betriebs- und Wartungshandbuch Ihrer Maschine.

ANBAUGERÄTE FÜR TRS23 (BOLZENBEFESTIGUNG OBEN/S70 UNTEN)

Manche Anbaugeräte erfordern einen größeren Hydraulikstrom und eignen sich am besten für Maschinen mit HP2-Stromkreisen und einem Schwenkrotator mit einer Hochvolumen-Drehdurchführung. Prüfen Sie die hydraulischen Funktionen Ihrer Maschine und Ihres Schwenkrotators sowie die Anforderungen Ihres Anbaugeräts, um so eine Übereinstimmung zu gewährleisten.

Auslegerausführung	Stiellänge	Schmalspur			
		Gerade			
		HD R3.2 (10'6")	R3.2 (10'6")	HD R2.65 (8'8")	R2.65 (8'8")
Hydraulikhämmer	H120 S	✓	✓	✓	✓
	H130 S	✓	✓	✓	✓
Verdichterplatten	CVP110	✓	✓	✓	✓

ANMERKUNG: Verwenden Sie Hämmer an Schwenkrotatoren weniger als 10 % der jährlichen Betriebsstunden oder höchstens 200 Betriebsstunden im Jahr. Empfehlungen zu den Anforderungen des Hydraulikstroms finden Sie im Betriebs- und Wartungshandbuch Ihrer Maschine.

ANBAUGERÄTE FÜR TRS23 (S70 OBEN, S70 UNTEN)

Manche Anbaugeräte erfordern einen größeren Hydraulikstrom und eignen sich am besten für Maschinen mit HP2-Stromkreisen und einem Schwenkrotator mit einer Hochvolumen-Drehdurchführung. Prüfen Sie die hydraulischen Funktionen Ihrer Maschine und Ihres Schwenkrotators sowie die Anforderungen Ihres Anbaugeräts, um so eine Übereinstimmung zu gewährleisten.

Auslegerausführung	Stiellänge	Schmalspur			
		Gerade			
		HD R3.2 (10'6")	R3.2 (10'6")	HD R2.65 (8'8")	R2.65 (8'8")
Hydraulikhämmer	H120 S	✓	✓	✓	✓
	H130 S	✓	✓	✓	✓
Verdichterplatten	CVP110	✓	✓	✓	✓

ANMERKUNG: Verwenden Sie Hämmer an Schwenkrotatoren weniger als 10 % der jährlichen Betriebsstunden oder höchstens 200 Betriebsstunden im Jahr. Empfehlungen zu den Anforderungen des Hydraulikstroms finden Sie im Betriebs- und Wartungshandbuch Ihrer Maschine.

(Fortsetzung nächste Seite)

Anbaugeräte-Zuordnung (Fortsetzung)

In manchen Regionen sind nicht alle Anbaugeräte erhältlich. Weitere Informationen zu den in Ihrer Region verfügbaren Konfigurationen erhalten Sie bei Ihrem Cat-Händler.

Übereinstimmung

* Nur Arbeitsbereich vorn

Keine Übereinstimmung

ANBAUGERÄTE FÜR TRS23 (BOLZENBEFESTIGUNG OBEN/S80 UNTEN)

Manche Anbaugeräte erfordern einen größeren Hydraulikstrom und eignen sich am besten für Maschinen mit HP2-Stromkreisen und einem Schwenkrotator mit einer Hochvolumen-Drehdurchführung. Prüfen Sie die hydraulischen Funktionen Ihrer Maschine und Ihres Schwenkrotators sowie die Anforderungen Ihres Anbaugeräts, um so eine Übereinstimmung zu gewährleisten.

Auslegerausführung	Stiellänge	Schmalspur			
		Gerade			
		HD R3.2 (10'6")	R3.2 (10'6")	HD R2.65 (8'8")	R2.65 (8'8")
Hydraulikhämmer	H120 S	✓	✓	✓	✓
	H130 GC S		✓*	✓	✓
	H130 S	✓	✓	✓	✓
Verdichterplatten	CVP110	✓	✓	✓	✓

ANMERKUNG: Verwenden Sie Hämmer an Schwenkrotatoren weniger als 10 % der jährlichen Betriebsstunden oder höchstens 200 Betriebsstunden im Jahr. Empfehlungen zu den Anforderungen des Hydraulikstroms finden Sie im Betriebs- und Wartungshandbuch Ihrer Maschine.

ANBAUGERÄTE FÜR TRS23 (S80 OBEN/S80 UNTEN)

Manche Anbaugeräte erfordern einen größeren Hydraulikstrom und eignen sich am besten für Maschinen mit HP2-Stromkreisen und einem Schwenkrotator mit einer Hochvolumen-Drehdurchführung. Prüfen Sie die hydraulischen Funktionen Ihrer Maschine und Ihres Schwenkrotators sowie die Anforderungen Ihres Anbaugeräts, um so eine Übereinstimmung zu gewährleisten.

Auslegerausführung	Stiellänge	Schmalspur			
		Gerade			
		HD R3.2 (10'6")	R3.2 (10'6")	HD R2.65 (8'8")	R2.65 (8'8")
Hydraulikhämmer	H120 S	✓	✓	✓	✓
	H130 GC S				
	H130 S		✓*	✓	✓
Verdichterplatten	CVP110	✓	✓	✓	✓

ANMERKUNG: Verwenden Sie Hämmer an Schwenkrotatoren weniger als 10 % der jährlichen Betriebsstunden oder höchstens 200 Betriebsstunden im Jahr. Empfehlungen zu den Anforderungen des Hydraulikstroms finden Sie im Betriebs- und Wartungshandbuch Ihrer Maschine.

ANBAUGERÄTE FÜR TRS23 (HCS70 OBEN/HCS70 UNTEN)

Manche Anbaugeräte erfordern einen größeren Hydraulikstrom und eignen sich am besten für Maschinen mit HP2-Stromkreisen und einem Schwenkrotator mit einer Hochvolumen-Drehdurchführung. Prüfen Sie die hydraulischen Funktionen Ihrer Maschine und Ihres Schwenkrotators sowie die Anforderungen Ihres Anbaugeräts, um so eine Übereinstimmung zu gewährleisten.

Auslegerausführung	Stiellänge	Schmalspur			
		Gerade			
		HD R3.2 (10'6")	R3.2 (10'6")	HD R2.65 (8'8")	R2.65 (8'8")
Hydraulikhämmer	H120 S	✓	✓	✓	✓
	H130 S	✓*	✓	✓	✓
Verdichterplatten	CVP110	✓	✓	✓	✓

ANMERKUNG: Verwenden Sie Hämmer an Schwenkrotatoren weniger als 10 % der jährlichen Betriebsstunden oder höchstens 200 Betriebsstunden im Jahr. Empfehlungen zu den Anforderungen des Hydraulikstroms finden Sie im Betriebs- und Wartungshandbuch Ihrer Maschine.

(Fortsetzung nächste Seite)

Technische Daten Hydraulikbagger 330

Anbaugeräte-Zuordnung (Fortsetzung)

In manchen Regionen sind nicht alle Anbaugeräte erhältlich. Weitere Informationen zu den in Ihrer Region verfügbaren Konfigurationen erhalten Sie bei Ihrem Cat-Händler.

Übereinstimmung

* Nur Arbeitsbereich vorn

Keine Übereinstimmung

ANBAUGERÄTE FÜR TRS23 (HCS70/55 OBEN/HCS70/55 UNTEN)

Manche Anbaugeräte erfordern einen größeren Hydraulikstrom und eignen sich am besten für Maschinen mit HP2-Stromkreisen und einem Schwenkrotator mit einer Hochvolumen-Drehdurchführung. Prüfen Sie die hydraulischen Funktionen Ihrer Maschine und Ihres Schwenkrotators sowie die Anforderungen Ihres Anbaugeräts, um so eine Übereinstimmung zu gewährleisten.

Auslegerausführung	Laufwerk	Schmalspur			
		Gerade			
Stiellänge		HD R3.2 (10'6")	R3.2 (10'6")	HD R2.65 (8'8")	R2.65 (8'8")
Hydraulikhämmer	H120 S	✓	✓	✓	✓
	H130 S	✓*	✓*	✓	✓
Verdichterplatten	CVP110	✓	✓	✓	✓

ANMERKUNG: Verwenden Sie Hämmer an Schwenkrotatoren weniger als 10 % der jährlichen Betriebsstunden oder höchstens 200 Betriebsstunden im Jahr. Empfehlungen zu den Anforderungen des Hydraulikstroms finden Sie im Betriebs- und Wartungshandbuch Ihrer Maschine.

ANBAUGERÄTE FÜR TRS23 (HCS80 OBEN, HCS80 UNTEN)

Manche Anbaugeräte erfordern einen größeren Hydraulikstrom und eignen sich am besten für Maschinen mit HP2-Stromkreisen und einem Schwenkrotator mit einer Hochvolumen-Drehdurchführung. Prüfen Sie die hydraulischen Funktionen Ihrer Maschine und Ihres Schwenkrotators sowie die Anforderungen Ihres Anbaugeräts, um so eine Übereinstimmung zu gewährleisten.

Auslegerausführung	Laufwerk	Schmalspur			
		Gerade			
Stiellänge		HD R3.2 (10'6")	R3.2 (10'6")	HD R2.65 (8'8")	R2.65 (8'8")
Hydraulikhämmer	H120 S	✓*	✓*	✓	✓
	H130 S			✓*	✓*
Verdichterplatten	CVP110	✓	✓	✓	✓

ANMERKUNG: Verwenden Sie Hämmer an Schwenkrotatoren weniger als 10 % der jährlichen Betriebsstunden oder höchstens 200 Betriebsstunden im Jahr. Empfehlungen zu den Anforderungen des Hydraulikstroms finden Sie im Betriebs- und Wartungshandbuch Ihrer Maschine.

AM AUSLEGER MONTIERTE ANBAUGERÄTE

Auslegerausführung	Laufwerk	Schmalspur
		6700 kg (14,770 lb)
Stiellänge		Gerade
Mobile Schrott- und Abbruchscheren	S2070	✓
	S3050 Flache Oberseite	✓

(Fortsetzung nächste Seite)

Standard- und Sonderausrüstung

Die Standard- und Sonderausrüstung kann variieren. Für genaue Informationen wenden Sie sich bitte an Ihren Cat-Händler.

	Standard	Optional
CAT-TECHNOLOGIE		
VisionLink® ¹	✓	
VisionLink Productivity		✓
Fehlersuche per Fernzugriff	✓	
Cat-Grade-Vorrüstung ²		✓
Kompatibilität mit Funkgeräten und Basisstationen von Trimble, Topcon und Leica	✓	
Möglichkeit zum Einbau von 3D-Maschinensteuerungen von Trimble, Topcon und Leica	✓	
Cat Grade 2D ²	✓	
Cat Grade 2D mit Anbaugerätevorbereitung (ARO, Attachment Ready Option) ²		✓
Cat Grade 3D Einzel-GNSS ²		✓
Cat Grade 3D duale GNSS ²		✓
Laserempfänger		✓
Cat Assist: ⁴	✓	
– Grade Assist		
– Boom Assist		
– Bucket Assist		
– Swing Assist		
– Lift Assist ⁵		
Cat Payload: ²	✓	
– Statisches Wägen		
– Halbautomatische Kalibrierung		
– Nutzlast-/Taktinformationen		
– USB-Berichtfunktion		
Erkennung von Arbeitswerkzeugen (PL161)	✓	
Verfolgung von Arbeitswerkzeugen (PL161)	✓	
Integration des Cat-Schwenkrotators (TRS) ³		✓
Fahrer-Coaching		✓

¹Nur Connect-Abonnement. Weitere Abonnements sind verfügbar. Wegen der Verfügbarkeit den Cat-Händler kontaktieren.

²Nicht für Verstellausleger mit 3,75-m-Stiel (12'4") oder geradem Ausleger mit 3,75-m-Stiel (12'4") erhältlich.

³Schwenkrotatorsteuerung ist nicht mit geradem Ausleger kompatibel.

⁴Nicht für Konfigurationen mit geradem Ausleger oder erstellausleger mit 3,75-m-Stiel (12'4") erhältlich.

⁵Nicht für alle Konfigurationen mit erstellausleger oder geradem Ausleger mit 3,75-m-Stiel (12'4") erhältlich.

	Standard	Optional
MOTOR		
Cat®-Biturbo-Dieselmotor C7.1	✓	
Drei wählbare Stufen: Power, Smart, Eco	✓	
Motordrehzahlautomatik	✓	
Motorleerlaufabschaltautomatik	✓	
Geeignet für Höhenlagen bis 4500 m (14.760') mit Motordrosselung über 3000 m (9840')	✓	
Hochleistungskühlsystem bis 50 °C (122 °F), mit Drosselung	✓	
Kaltstartfähigkeit bis -18 °C (-0 °F)	✓	
Kaltstartfähigkeit bis -32 °C (-25 °F)		✓
2 × 115 A, doppelter Drehstromgenerator	✓	
Abgedichteter Luftfilter mit zwei Einsätzen und integriertem Vorreiniger	✓	
Zweistufige Kraftstofffiltration mit Wasserabscheider und Anzeige	✓	
Elektrische Kraftstoffentlüftungspumpe	✓	
Elektrische Lüfter mit automatischer Umkehrfunktion	✓	
HYDRAULIKSYSTEM		
Elektronisches Hauptsteuerventil	✓	
Elektrischer Energieverwertungskreis des Auslegers	✓	
Energieverwertung im Stielkreis	✓	
Automatisches Aufwärmen des Hydrauliköls	✓	
Automatische Zweistufen-Fahrfunktion	✓	
Ausleger- und Stiel-Antidriftventil	✓	
Auslegerrohrbruchsicherung	✓	
Stielrohrbruchsicherung	✓	
Automatische Grabverstärkung ²	✓	
Schwerlast-Hubautomatik ²	✓	
SmartBoom™		✓
Hochleistungs-Rücklaufilter für Hydrauliköl	✓	
Effizienzüberwachung Hydraulik		✓
Seitenantrieb mit Bio-Hydrauliköl-fähigem Fahrmotor	✓	
Erweiterte Arbeitsgerätesteuerung (Ein-Weg-/Zwei-Wege-Hochdruck-durchfluss mit zwei Pumpen)	✓	
Mitteldruckkreis		✓
Gängiger Schnellwechsler-Hydraulikkreis für Cat-Bolzengreifer und speziellen CW-Schnellwechsler		✓

(Fortsetzung nächste Seite)

Standard- und Sonderausrüstung 330

Standard- und Sonderausrüstung (Fortsetzung)

Die Standard- und Sonderausrüstung kann variieren. Genaue Informationen erhalten Sie bei Ihrem Cat-Händler.

	Standard	Optional		Standard	Optional
AUSLEGER, STIELE UND UMLENKMECHANISMUS			SERVICE UND WARTUNG		
Standardausleger, 6,15 m (20'2")		✓	Gruppierung von Motoröl- und Kraftstofffiltern	✓	
HD-Standardausleger, 6,15 m (20'2")		✓	Vom Boden aus zugänglicher zweiter Messstab für Motoröl	✓	
Gerader Ausleger 6,5 m (21'3")		✓	Seitlicher Zugang zur Wartungsplattform	✓	
Verstellausleger, Grundausleger 3,0 m (10'0") + Vorausleger 3,3 m (10'10")		✓	Probenzapfventile für planmäßige Öluntersuchung (S·O·S SM)	✓	
Standardstiel 3,75 m (12'4")		✓	Für QuickEvac TM -Wartung geeignet		✓
Standardstiel 3,2 m (10'6")		✓	Elektrische Betankungspumpe mit Abschaltautomatik	✓	
HD-Standardstiel 3,2 m (10'6")		✓	Kühlerblende		✓
Standardstiel 2,65 m (8'8")		✓	Integriertes Fahrzeugzustandsverwaltungssystem	✓	
HD-Standardstiel 2,65 m (8'8")		✓			
Löffelumlenkung, Baureihe CB2 mit Huböse, Cat Grade	✓		SICHERHEIT		
Koppelsatz, Baureihe CB2 mit Huböse, Cat Grade		✓	Cat® Command (Fernsteuerung)		✓
LAUFWERK UND AUFBAU			2D E-Fence: ²	✓	
Langes Laufwerk		✓	– e-Ceiling		
LN-Unterwagen		✓	– e-Floor		
Kettenführungs- und -schutzplatten über gesamte Länge		✓	– e-Swing		
Segmentierter Laufrollenschutz	✓		– e-Wall		
Drehdurchführungsschutz	✓		– e-Cab Avoidance		
HD-Unterbodenschutz	✓		Abschaltautomatik	✓	
HD-Fahrmotorabdeckung	✓		Rückfahrkamera	✓	
Fettgeschmierte Laufwerkskette	✓		Kamera auf der rechten Seite	✓	
Drehwerksantrieb und -motor, und Drehkranzlager für höheren Schwenkmoment	✓		Rundumsicht		✓
Grundrahmen mit HD-Rollen	✓		Sicherer Start mit Pin-Code	✓	
Zurrösen am Grundrahmen	✓		Caterpillar-Einschlüssel-Sicherheitsschließsystem	✓	
6700 kg (14770 lb) Kontergewicht	✓		Abschließbares Werkzeug-/Staufach außen	✓	
Dreistegbodenplatten, 600 mm (24")		✓	Abschließbare Tür, Kraftstoff- und Hydrauliktankschlösser	✓	
HD-Dreistegbodenplatten, 600 mm (24")		✓	Abschließbarer Kraftstoffablassraum	✓	
Zweistegbodenplatten, 600 mm (24")		✓	Wartungsplattform mit rutschhemmendem Trittbloch und versenkten Schrauben	✓	
HD-Dreistegbodenplatten, 700 mm (28")		✓	Handlauf und Handgriff rechts	✓	
Dreistegbodenplatten, 800 mm (31")		✓	Fahrerkabinenspiegel für rechten Kettenrand	✓	
Dreistegbodenplatten, 900 mm (35")		✓	Signal-/Warnhorn	✓	
ELEKTRISCHE ANLAGE			Schwenkalarm		✓
Wartungsfreie Batterien 1000 CCA (×2)	✓		Zusätzlicher Motorabstellschalter auf Bodenebene in der Fahrerkabine	✓	
Programmierbare LED-Arbeitsscheinwerfer mit Ausschaltverzögerung	✓		Sperrbarer Batterie Hauptschalter	✓	
Zentraler Haupttrennschalter	✓		Hydrauliksperrhebel, der alle Bedienelemente neutralisiert	✓	
LED-Fahrwerkleuchte, Auslegerleuchten links/rechts, Kabinenbeleuchtung	✓		Inspektionsbeleuchtung		✓
Paket Premium-Umgebungsbeleuchtung		✓			

²Nicht für Verstellausleger mit 3,75-m-Stiel (12'4") oder geraden Ausleger mit 3,75-m-Stiel (12'4") erhältlich.

Vom Händler montierte Kits und Anbaugeräte

Anbaugeräte können unterschiedlich sein. Genaue Informationen erhalten Sie bei Ihrem Cat-Händler.

FAHRERKABINE

- Linkes/rechtes elektrisches (Zwei-Wege-) Pedal für Arbeitsgerätesteuerung
- Unterer Scheibenwischer mit Radialbewegung für zweiteilige Frontscheibe (70/30), mit Waschanlage
- Regenabweiser plus Abdeckung für Fahrerinnenleuchten
- Sicherheitsgurt 75 mm (3")

SICHERHEIT

- Cat Detect – Personenerkennung
- Cat Command – Fernsteuerungssatz
- Gurtwarnleuchte
- Bluetooth®-Empfänger
- Bluetooth-Schlüsselfernbedienung

SCHUTZVORRICHTUNGEN

- Seitlicher Gummistoßfängerschutz
- Fahrerschutzvorrichtungen (nicht kompatibel mit Abdeckung für Fahrerinnenleuchten, Regenabweiser)
- Voller Eingriffschutz vorn (nicht kompatibel mit Abdeckung für Fahrerinnenleuchten, Regenabweiser)
- Eingriffschutz, untere Hälfte vorn
- Voller Vandalismusschutz (nicht kompatibel mit Abdeckung für Fahrerinnenleuchten, Regenabweiser)

ELEKTRIK

- Fremdstartverkabelung

SERVICE UND WARTUNG

- Fettpressenhalterung

Fahrerkabineoptionen 330

Fahrerkabineausführungen

	Deluxe	Premium (zweiteilige Wind- schutz-scheibe)	Premium (einteilige Wind- schutzscheibe)	Abbrucharbeiten ¹
Überrollschutz	●	●	●	●
Hochauflösender 254-mm-LCD-Touchscreen-Monitor (10")	●	●	●	○ ²
Hochauflösender 203-mm-LCD-Touchscreen-Monitor (8")	X	X	X	●
Zweistufen-Klimaanlage	●	●	●	●
Dreh-/Auswahlknopf und Direktasten für Monitorsteuerung	●	●	●	●
Schlüssellose Starttasten-Motorsteuerung	●	●	●	●
Höhenverstellbare Konsole	●	●	●	●
Hochklappbare Seitenkonsole links	●	●	●	●
Neigungskippschalter	X	X	X	●
Schalter für Dachscheibenwischer	X	X	X	●
Beheizbarer, luftgefederter Sitz	●	X	X	X
Beheizbarer, belüfteter und luftgefederter Sitz	X	●	●	●
Sicherheitsgurt, 51 mm (2")	●	●	●	●
DAB/DAB+-Radio mit Bluetooth (inkl. USB-/AUX-Anschlüssen)	●	●	●	●
12-V-DC-Steckdosen	●	●	●	●
Dokumentenaufbewahrung	●	●	●	●
Stauraum unter dem Dach und hinten, mit Netzen	●	●	●	●
Getränkehalter	●	●	●	●
Getränkehalter	●	●	●	●
Zweiteilige Frontscheibe, öffnend	●	●	○	X
Einteilige Frontscheibe	X	○	●	●
Notausstieg (Heckscheibe)	●	●	●	●
Radialscheibenwischer mit Waschanlage	●	X	X	X
Parallelgeführte Scheibenwischer	X	●	●	●
Intervall-Dachscheibenwischer mit Waschanlage	X	X	X	●
Dachfenster mit Luke aus Polycarbonat, öffnend	●	●	X	X
Einteilige feste P5A-Glasluke	X	X	X	●
Verbundglas im Dachbereich	X	X	●	●
LED-Deckenleuchte	●	●	●	●
Einstiegsbeleuchtung am Boden	●	●	●	●
Sonnenrollo für Dachfenster	●	●	●	●
Sonnenrollo vorn	●	●	●	●
Sonnenrollo hinten	○	●	●	○
Waschbare Bodenmatte	●	●	●	●
Rundumkennleuchten-Vorrüstung	●	●	●	●
Cat-Joystick-Lenkung	○	○	○	○
Zusatzrelais	○	○	○	○

● Standard ○ Optional X Nicht verfügbar

¹Zur Verwendung mit der Konfiguration mit geradem Ausleger 33

²Zur Verwendung mit 360°-Sicht

Die folgenden Angaben gelten für die Maschine zum Zeitpunkt ihrer endgültigen Fertigstellung und in der Konfiguration für den Verkauf in den Regionen, für die dieses Dokument gilt. Der Inhalt dieser Erklärung gilt ab dem Ausstellungsdatum. Angaben zu Maschinenfunktionen und technische Daten können sich jedoch ohne vorherige Ankündigung ändern. Weitere Informationen finden Sie im Betriebs- und Wartungshandbuch zu der Maschine.

Weitere Informationen zu laufenden Nachhaltigkeitsmaßnahmen und deren Fortschritt finden Sie auf unserer dafür eingerichteten Webseite <https://www.caterpillar.com/en/company/sustainability>.

Motor

- Der Cat®-Motor C7.1 erfüllt die Abgasnormen EPA Tier 4 Final (USA), Stufe V (EU), Stufe V (Korea) und 2014 (Japan).
 - Cat-Dieselmotoren dürfen nur mit extrem schwefelarmem Dieselmotorenstoff (ULSD, Ultra Low Sulfur Diesel) mit einem Schwefelgehalt von maximal 15 ppm betrieben werden oder mit einem Gemisch aus ULSD und den folgenden Kraftstoffen mit geringerer Kohlenstoffintensität** bis zu:
 - ✓ 20 % Biodiesel FAME (Fettsäure-Methylester)*
 - ✓ 100 % erneuerbarer Diesel, hydriertes Pflanzenöl (HVO) und GTL-Kraftstoffe (Gasverflüssigung)
- Beachten Sie die Richtlinien zur erfolgreichen Anwendung. Weitere Informationen erhalten Sie von Ihrem Cat-Händler oder im Handbuch "Caterpillar-Empfehlungen für Maschinenflüssigkeiten" (SEBU6250).

*Motoren ohne Ausstattung zur Nachbehandlung können höhere Beimischungen verwenden, d. h. bis zu 100 % Biodiesel (wenden Sie sich bei Verwendung von Beimischungen mit mehr als 20 % Biodiesel an Ihren Cat-Händler).

**Die Auspuff-Treibhausgasemissionen von kohlenstoffärmeren Kraftstoffen sind im Wesentlichen die gleichen wie bei herkömmlichen Kraftstoffen.

Klimaanlagensystem

- Die Klimaanlage dieser Maschine enthält das fluorierte Treibhausgaskältemittel R134A („Global Warming“-Potenzial = 1430). In der Anlage befinden sich 0,85 kg (1,9 lb) Kältemittel, was einer CO₂-Produktion von 1,216 Tonnen (1,340 US-Tonnen) entspricht.

Farben

- Basierend auf dem derzeitigen Wissensstand und gemessen in Teilen pro Million (PPM) beträgt die zulässige Höchstkonzentration der folgenden Schwermetalle in der Lackierung:
 - Barium < 0,01 %
 - Cadmium < 0,01 %
 - Chrom < 0,01 %
 - Blei < 0,01%

Geräuschpegel

ISO 6395:2008 (außen) – 103 dB(A)

ISO 6396:2008 (in der Fahrerkabine) – 70 dB(A)

- Bei längerem Betrieb der Maschine ohne Fahrerkabine, mit nicht ordnungsgemäß gewarteter Fahrerkabine oder mit geöffneten Türen/Fenstern bzw. in einer lauten Umgebung ist möglicherweise ein Gehörschutz erforderlich.

Öle und Flüssigkeiten

- Caterpillar-Werksbefüllung mit Kühlmitteln auf Ethylenglykolbasis. Cat-Dieselmotoren-Frostschutz-Kühlmittel (DEAC) und Cat-Langzeitkühlmittel (ELC) sind recyclingfähig. Weitere Informationen erhalten Sie bei Ihrem Cat-Händler.
- Cat BIO HYDO™ Advanced ist ein biologisch abbaubares Hydrauliköl mit Zertifizierung gemäß EU Ecolabel.
- Weitere Flüssigkeiten sind wahrscheinlich vorhanden, daher konsultieren Sie bitte das Betriebs- und Wartungshandbuch oder die Einsatz- und Montageanleitung zwecks vollständiger Flüssigkeitsempfehlungen und Wartungsintervallen.

Funktionen und Technologie

- Die folgenden Funktionen und Technologien können zu Kraftstoffeinsparungen und/oder verringerten CO₂-Emissionen beitragen. Die Funktionen können variieren. Für genaue Informationen wenden Sie sich bitte an Ihren Cat-Händler.
 - Erweiterte Hydrauliksysteme sorgen für eine gelungene Balance zwischen Leistung und Effizienz
 - Der Smart-Modus passt die Maschinenleistung automatisch an die Grabbedingungen an
 - Die serienmäßigen Cat-Technologien, die Betriebskosten reduzieren und Fahrer weniger schnell ermüden lassen, ermöglichen eine um bis zu 45 % erhöhte Arbeitseffizienz
 - Senken Sie Ihre Wartungskosten um bis zu 25 % im Vergleich zum 330F
 - Der neueste Hydraulikölfilter weist mit einem Wechselintervall von 3000 Stunden eine längere Lebensdauer auf – 50 % länger als bei vorherigen Filterkonstruktionen.
 - Leerlaufaste mit Motordrehzahlautomatik

Recycling

- Die in den Maschinen enthaltenen Materialien gliedern sich wie folgt auf und werden mit ihren ungefähren Gewichtsanteilen angegeben. Aufgrund unterschiedlicher Produktkonfigurationen können die in der Tabelle angegebenen Werte variieren.

Materialart	Gewichtsanteil
Stahl	86,85%
Eisen	4,63%
Nichteisenmetall	1,55%
Gemischte Metalle	0,07%
Gemischte Metalle und Nichtmetalle	0,63%
Kunststoff	1,79%
Gummi	0,16%
Gemischte Nichtmetalle	0,23%
Flüssigkeit	3,12%
Sonstiges	0,96%
Nicht kategorisiert	0,00%
Gesamt	100%

- Eine Maschine mit einem höheren Anteil recyclingfähiger Materialien schont wertvolle natürliche Ressourcen und steigert den Maschinenwert am Ende der Nutzungsdauer. Gemäß ISO 16714:2008 (Erdbaumaschinen – Recyclingfähigkeit und Werterhaltung – Terminologie und Kalkulationsmethoden) ist die Recyclingquote definiert als prozentualer Anteil an der Masse der neuen Maschine, der potenziell recycelt oder wiederverwendet werden kann (oder beides).

Alle Teile in der Stückliste werden zunächst nach Art des Bauteils bewertet, und zwar auf der Grundlage einer Komponentenliste gemäß ISO 16714:2008 und den Normen des japanischen Verbandes der Baumaschinenhersteller (CEMA). Die verbleibenden Teile werden weiterhin auf Recyclingfähigkeit je nach Materialtyp bewertet.

Aufgrund unterschiedlicher Produktkonfigurationen kann der in der Tabelle angegebene Wert variieren.

Recyclingquote – 97 %

**ZEPPELIN
IN IHRER NÄHE**

Mit unseren rund 40 Niederlassungen in Deutschland und Österreich sind wir immer in der Nähe Ihres Standortes oder Ihrer Baustelle. Der Zeppelin Service steht Ihnen rund um die Uhr zur Verfügung. Wir liefern 98 % aller Ersatzteile innerhalb von 24 Stunden.



**ZEPPELIN
DIGITAL**



ZEPPELIN SHOP
KONFIGURATOR
BAGGERBÖRSE
PARTS.CAT.COM



Günstige Finanzierungen für alle unsere Maschinen über unseren Partner Cat Financial.
Schnell. Einfach. Flexibel. Individuell.

Zeppelin Baumaschinen GmbH
Graf-Zeppelin-Platz 1 · 85748 Garching bei München
Tel. 089 32000-0 · zeppelin-cat@zeppelin.com
zeppelin-cat.de

Zeppelin Österreich GmbH
Zeppelinstraße 2 · 2401 Fischamend bei Wien
Tel. 02232 790-0 · info.at@zeppelin.com
zeppelin-cat.at

Nähere Informationen zu Cat Produkten, Serviceleistungen der Händler und Industrielösungen finden Sie auf unserer Website www.cat.com.

© 2023 Caterpillar
Alle Rechte vorbehalten

Materialien und Spezifikationen können ohne Vorankündigung geändert werden. Abgebildete Maschinen können Sonderausrüstung aufweisen. Ihr Cat-Händler informiert Sie gern über lieferbare Sonderausrüstung.

CAT, CATERPILLAR, LET'S DO THE WORK, die entsprechenden Logos, "Caterpillar Corporate Yellow", die Handelszeichen "Power Edge" und Cat "Modern Hex" sowie die hierin verwendeten Unternehmens- und Produktidentitäten sind Markenzeichen von Caterpillar Inc. und dürfen nicht ohne Genehmigung verwendet werden. VisionLink ist ein in den USA und anderen Ländern eingetragenes Markenzeichen von Caterpillar Inc.

AGXJ0081-07 (11-2023)
Ersetzt AGXJ0081-06
Baunummer: 07F
(Europe)

