



# 335

## Hydraulikbagger

# Technische Daten

Konfigurationen und Funktionen können je nach Region unterschiedlich sein. Bitte wenden Sie sich bezüglich der Verfügbarkeit in Ihrer Region an Ihren Cat®-Händler.

### Inhaltsverzeichnis

<b>Technische Daten</b> .....	<b>2</b>
Motor .....	2
Schwenkwerk .....	2
Gewichte .....	2
Kette .....	2
Antrieb .....	2
Hydrauliksystem .....	3
Füllmengen .....	3
Klimaanlagensystem .....	3
Normen .....	3
Geräuschpegel .....	3
Einsatzgewichte und Bodendrücke .....	3
Gewicht der Hauptbauteile .....	4
Abmessungen .....	5
Arbeitsbereiche und -kräfte .....	6
Schildabmessungen .....	7
Hubvermögen Standardausleger .....	8
Löffelspezifikationen und Einsatzbarkeit:	
Nordamerika .....	26
Europa .....	29
Australien und Neuseeland .....	34
Hongkong und Taiwan .....	35
Anbaugeräteleitfaden:	
Nordamerika .....	36
Europa .....	45
Australien und Neuseeland .....	58
Hongkong und Taiwan .....	60
<b>Standard- und Sonderausrüstung</b> .....	<b>61</b>
<b>Vom Händler montierte Kits und Anbaugeräte</b> .....	<b>63</b>
<b>Fahrerkabinnenvarianten</b> .....	<b>64</b>
<b>Umwelterklärung zum Modell 335</b> .....	<b>65</b>

# Hydraulikbagger 335 Technische Daten

## Motor

Motormodell	Cat® C7.1	
Nennleistung		
ISO 9249	203,7 kW	273 hp
ISO 9249 (DIN)	277 hp (metrisch)	
Motorleistung		
ISO 14396	205 kW	275 hp
ISO 14396 (DIN)	279 hp (metrisch)	
Bohrung	105 mm	4"
Hub	135 mm	5"
Hubraum	7,01 l	428 in <sup>3</sup>
Biodiesel-Eignung	Bis zu B20 <sup>(1)</sup>	

- Erfüllt die Emissionsnormen EPA Tier 4 Final (USA) und Stufe V (EU).
- Unterhalb einer Höhe von 3.000 m (9.840') ist keine Motordrosselung erforderlich. 4.600 m (15.090') Höhe mit Motordrosselung.
- Die angegebene Leistung wird gemäß der jeweils gültigen Norm zum Zeitpunkt der Fertigung gemessen.
- Die angegebene Nettoleistung wurde am Schwungrad gemessen. Bei der Messung war der Motor mit Lüfter, Lufteinlasssystem, Abgassystem und Drehstromgenerator ausgestattet.
- Motordrehzahl bei 2.200/min.

<sup>(1)</sup>Cat-Dieselmotoren müssen mit Dieselkraftstoff mit extrem niedrigem Schwefelgehalt (ULSD, Ultra Low Sulfur Diesel) mit höchstens 15 ppm Schwefel oder einer Mischung aus ULSD und folgenden Kraftstoffen mit geringerem Schwefelgehalt\*\* betrieben werden (Maximalangaben folgen):

- ✓ 20 % Biodiesel FAME (Fettsäure-Methylester)\*
- ✓ 100 % erneuerbarer Diesel, hydriertes Pflanzenöl (HVO) und GTL-Kraftstoffe (Gasverflüssigung)

Beachten Sie die Richtlinien zur erfolgreichen Anwendung. Weitere Informationen erhalten Sie bei Ihrem Cat-Händler oder in den „Betriebsflüssigkeitsempfehlungen für Caterpillar-Maschinen“ (SEBU6250).

*\*Motoren ohne Ausstattung zur Nachbehandlung können höhere Beimischungen verwenden, d. h. bis zu 100 % Biodiesel (wenden Sie sich bei Verwendung von Beimischungen mit mehr als 20 % Biodiesel an Ihren Cat-Händler).*

*\*\*Die Treibhausgase in den Auspuffemissionen von Kraftstoffen mit geringerem Kohlenstoffgehalt entsprechen quasi denen traditioneller Kraftstoffe.*

## Schwenkwerk

Schwenkgeschwindigkeit	10,8/min	
Max. Schwenkmoment	107,7 kN·m	79.455 lbf·ft

## Gewichte

Einsatzgewicht	36.200 kg	79.900 lb
• Langes Laufwerk, Standardausleger, Stiel R3.2 m (10'6"), HD-Schaufel 1,54 m <sup>3</sup> (2,01 yd <sup>3</sup> ), Dreistegbodenplatten 850 mm (33") und Kontergewicht 7,7 Tonnen (16.980 lb).		
Einsatzgewicht	36.300 kg	80.000 lb
• Langes Laufwerk, Standardausleger, Stiel R3.2 m (10'6"), HD-Schaufel 1,54 m <sup>3</sup> (2,01 yd <sup>3</sup> ), Dreistegbodenplatten 850 mm (33"), Kontergewicht 5,0 Tonnen (11.202 lb) und Schild 3.600 mm (11'10").		
Einsatzgewicht	35.000 kg	77.200 lb
• Langes Laufwerk, Standardausleger, Stiel R3.2 m (10'6"), HD-Schaufel 1,54 m <sup>3</sup> (2,01 yd <sup>3</sup> ) und Dreistegbodenplatten 600 mm (24") und Kontergewicht 7,7 Tonnen (16.980 lb).		
Einsatzgewicht	34.900 kg	77.000 lb
• Langes Laufwerk, Standardausleger, Stiel R3.2 m (10'6"), HD-Schaufel 1,54 m <sup>3</sup> (2,01 yd <sup>3</sup> ), Dreistegbodenplatten 600 mm (24"), Kontergewicht 5,0 Tonnen (11.202 lb) und Schild 3.440 mm (11'3").		

## Nachvollziehen

Optionale Bodenplattenbreite	600 mm	24"
Optionale Bodenplattenbreite	700 mm	28"
Optionale Bodenplattenbreite	850 mm	33"
Anzahl der Bodenplatten (je Seite)	49	
Anzahl der Laufrollen (je Seite)	8	
Anzahl der Tragrollen (je Seite)	2	

## Antrieb

Max. Steigfähigkeit	35°/70 %	
Höchstgeschwindigkeit	4,7 km/h	2,9 mph
Max. Zugkraft	303 kN	68.117 lbf

# Hydraulikbagger 335 – technische Daten

## Hydrauliksystem

Hauptsystem – max. Volumenstrom – Arbeitshydraulik	560 l/min (280 × 2 Pumpen)	148 Gall./min (74 × 2 Pumpen)
Höchstdruck – Ausrüstung – Normalbetrieb	35.000 kPa	5.075 psi
Höchstdruck – Ausrüstung – Schwerlasthubmodus/automatische Grabverstärkung	38.000 kPa	5.510 psi
Höchstdruck – Fahren	35.000 kPa	5.075 psi
Höchstdruck – Schwenken	28.800 kPa	4.175 psi
Auslegerzylinder – Bohrung	140 mm	5,5"
Auslegerzylinder – Hub	1.407 mm	55,4"
Stielzylinder – Bohrung	160 mm	6,3"
Stielzylinder – Hub	1.646 mm	64,8"
Löffelzylinder – Bohrung	145 mm	5,7"
Löffelzylinder – Hub	1.156 mm	45,5"

## Füllmengen

Kraftstofftankinhalt	368 l	97,2 US-Gall.
Kühlsystem	13 l	3,3 US-Gall.
Motoröl	25 l	6,6 US-Gall.
Schwenkantrieb	11 l	2,9 US-Gall.
Seitenantrieb (jeweils)	7 l	1,8 US-Gall.
Hydrauliksystem (einschließlich Tank)	350 l	92,5 US-Gall.
Hydrauliktank	154 l	40,7 US-Gall.
DEF-Tank (Diesel Exhaust Fluid, Abgasreinigungsflüssigkeit)	26 l	7 US-Gall.

## Klimaanlagensystem

Die Klimaanlage dieser Maschine enthält das fluorierte Treibhausgaskältemittel R134a ("Global Warming"-Potenzial = 1.430). In der Anlage befindet sich 0,9 kg Kältemittel, was einer CO<sub>2</sub>-Produktion von 1.287 Tonnen entspricht.

## Normen

Bremsen	ISO 10265:2008
Fahrerkabine/Überrollschutz (ROPS)	ISO 12117-2:2008
Fahrerkabine/Bedienerschutzeinrichtung (optional)	ISO 10262:1998 Level II

## Geräuschpegel

ISO 6395:2008 (außen)	104 dB(A)
ISO 6396:2008 (in der Fahrerkabine)	71 dB(A)

- Bei längerem Betrieb der Maschine ohne Fahrerkabine, mit nicht ordnungsgemäß gewarteter Fahrerkabine oder mit geöffneten Türen/Fenstern bzw. in lauter Umgebung ist möglicherweise ein Gehörschutz erforderlich.

## Einsatzgewichte und Bodendruck

	Dreistegbodenplatten 600 mm (24")		Dreistegbodenplatten 700 mm (28")		Dreistegbodenplatten 850 mm (33")	
	Gewicht	Bodendruck	Gewicht	Bodendruck	Gewicht	Bodendruck
	kg (lb)	kPa (psi)	kg (lb)	kPa (psi)	kg (lb)	kPa (psi)
<b>Grundmaschine mit 7,7 Tonnen (16.980 lb) Kontergewicht und langem Laufwerk</b>						
Grundmaschine + Stiel R3.2CB2 (10'6") + HD-Löffel 1,54 m <sup>3</sup> (2,01 yd <sup>3</sup> )	35.000 (77.200)	65,2 (9,5)	35.400 (77.900)	56,5 (8,2)	36.200 (79.900)	47,6 (6,9)
<b>Grundmaschine mit 5,0 Tonnen (11.020 lb) Kontergewicht und langem Laufwerk</b>						
Standardausleger + Stiel R3.2CB2 (10'6") + HD-Löffel 1,54 m <sup>3</sup> (2,01 yd <sup>3</sup> ) + Schild 3.440 mm (11'3")	34.900 (77.000)	65,0 (9,4)	35.300 (77.700)	56,3 (8,2)	–	–
<b>Grundmaschine mit 5,0 Tonnen (11.020 lb) Kontergewicht und langem Laufwerk</b>						
Standardausleger + Stiel R3.2CB2 (10'6") + HD-Löffel 1,54 m <sup>3</sup> (2,01 yd <sup>3</sup> ) + Schild 3.600 mm (11'10")	–	–	–	–	36.300 (80.000)	47,8 (6,9)

Alle Einsatzgewichte einschließlich 90 % vollem Kraftstofftank und 75 kg (165 lb) schwerem Fahrer.

# Hydraulikbagger 335 – technische Daten

## Gewicht der Hauptbauteile

	kg	lb
Basismaschine (mit Oberwagen, langem Laufwerk und Kontergewicht sowie zwei Auslegerzylindern – jedoch ohne Ausleger, Stiel, Löffel, Stielzylinder, Löffelzylinder, Bodenplatten und Schild, 90 % vollen Kraftstofftank und einen 75 kg [165 lb] schweren Fahrer.)		
Mit Kontergewicht 5,0 Tonnen (11.020 lb) zur Verwendung mit Schild	23.180	51.110
Mit Kontergewicht 7,7 Tonnen (16.980 lb) zur Verwendung ohne Schild	24.950	55.010
Bodenplatten:		
Dreistegbodenplatten, 600 mm (24") breit, 11 mm (0,43") dick	4.090	9.020
Dreistegbodenplatten, 700 mm (28") breit, 11 mm (0,43") dick	4.440	9.800
Dreistegbodenplatten, 850 mm (33") breit, 13 mm (0,51") stark, mit Stufenverlängerung	5.310	11.720
Zwei Auslegerzylinder	490	1.080
Gewicht eines zu 90 % gefüllten Kraftstofftanks und 75 kg (165 lb) schweren Fahrers	360	790
Gegengewichte:		
Kontergewicht 5,0 Tonnen (11.020 lb) zur Verwendung mit Schild	5.000	11.020
Kontergewicht 7,7 Tonnen (16.980 lb) zur Verwendung ohne Schild	7.700	16.980
Ausleger (inklusive Leitungen, Bolzen, Stielzylinder):		
Standardausleger 6,15 m (20'2")	2.660	5.870
Stiel (mit Leitungen, Bolzen, Löffelzylinder und Löffelumlenkung):		
Standardstiel R3.2CB2 (10'6")	1.680	3.690
Standardstiel R3.75CB2 (12'4")	1.730	3.810
Polterschilde:		
3.440 mm (11'3") Schild zur Verwendung mit 600 mm (24") Bodenplatten und 700 mm (28") Bodenplatten	1.680	3.710
3.600 mm (11'10") Schild zur Verwendung mit 850 mm (33") Bodenplatten	1.810	3.990
Löffel (ohne Umlenkung, mit Zahnschneidern und Seitenschneidern):		
0,91 m <sup>3</sup> (1,19 yd <sup>3</sup> ) Heavy Duty (HD)	990	2.190
HD 1,12 m <sup>3</sup> (1,46 yd <sup>3</sup> )	1.090	2.400
HD 1,33 m <sup>3</sup> (1,74 yd <sup>3</sup> )	1.160	2.560
HD 1,54 m <sup>3</sup> (2,01 yd <sup>3</sup> )	1.260	2.780
HD 1,73 m <sup>3</sup> (2,26 yd <sup>3</sup> )	1.290	2.850
Schnellwechsler (Quick Couplers, QC):		
Schnellwechsler CB mit Bolzengreifer, mit Bolzen	530	1.180
Schnellwechsler CB mit Bolzengreifer, ohne Bolzen	430	960

# Hydraulikbagger 335 – technische Daten

## Abmessungen

Alle Abmessungen sind ungefähre Angaben und können je nach Auswahl des Löffels variieren.

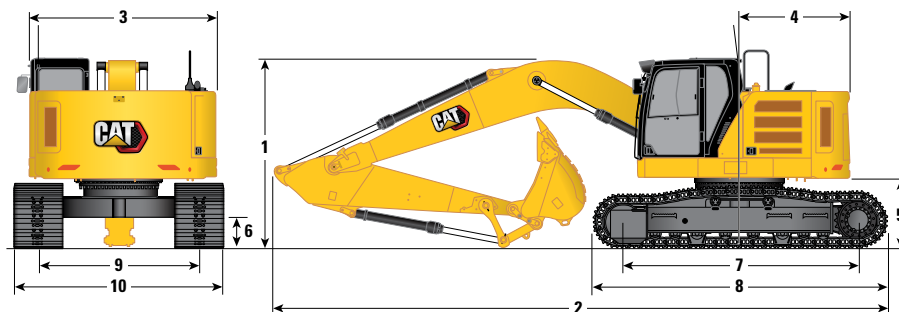

### Auslegeroption

### Stieloptionen

### Standardausleger 6,15 m (20'2")

### Standardstiel

### R3.2CB2 (10'6")

### R3.75CB2 (12'4")

### 1 Maschinenhöhe:

Höhe über Fahrerhaus	3.270 mm	10'9"	3.270 mm	10'9"
Höchster Punkt GNSS-Antenne (falls installiert)	2.780 mm	9'1"	2.780 mm	9'1"
Höhe der Bedienerschutzeinrichtung	3.420 mm	11'2"	3.420 mm	11'2"
Handlaufhöhe	3.430 mm	11'3"	3.430 mm	11'3"
Mit angebrachtem Ausleger/Stiel/Löffel/Schnellwechsler	3.580 mm <sup>(1)</sup>	11'9" <sup>(1)</sup>	3.690 mm	12'1"
Mit montiertem Ausleger/Stiel/Löffel	3.400 mm	11'2"	3.690 mm	12'2"
Mit montiertem Ausleger/Stiel	3.320 mm	10'11"	3.530 mm	11'7"
Mit montiertem Ausleger	2.800 mm	9'2"	2.800 mm	9'2"

### 2 Maschinenlänge:

Mit angebrachtem Ausleger/Stiel/Löffel/Schnellwechsler	9.850 mm <sup>(2)</sup>	32'4" <sup>(2)</sup>	9.870 mm	32'5"
Mit montiertem Ausleger/Stiel/Löffel	9.830 mm	32'3"	9.870 mm	32'5"
Mit montiertem Ausleger/Stiel	9.810 mm	32'2"	9.860 mm	32'4"
Mit montiertem Ausleger	8.580 mm	28'2"	8.580 mm	28'2"
Kettenlänge	5.030 mm	16'6"	5.030 mm	16'6"
Kettenlänge (mit Schild)	5.740 mm	18'10"	5.740 mm	18'10"

### 3 Oberwagenbreite

3 Oberwagenbreite	3.250 mm	10'8"	3.250 mm	10'8"
-------------------	----------	-------	----------	-------

### 4 Heckschwenkradius

4 Heckschwenkradius	1.900 mm	6'3"	1.900 mm	6'3"
---------------------	----------	------	----------	------

### 5 Lichte Höhe bis Kontergewicht

5 Lichte Höhe bis Kontergewicht	1.170 mm	3'10"	1.170 mm	3'10"
---------------------------------	----------	-------	----------	-------

### 6 Bodenfreiheit

6 Bodenfreiheit	480 mm	1'7"	480 mm	1'7"
-----------------	--------	------	--------	------

### 7 Kettenlänge:

Tragende Kettenlänge	4.040 mm	13'3"	4.040 mm	13'3"
----------------------	----------	-------	----------	-------

### 8 Gesamtlänge des Raupenladers

8 Gesamtlänge des Raupenladers	5.030 mm	16'6"	5.030 mm	16'6"
--------------------------------	----------	-------	----------	-------

### 9 Spurweite

9 Spurweite	2.740 mm	9'0"	2.740 mm	9'0"
-------------	----------	------	----------	------

### 10 Maschinenbreite:

600 mm (24") Bodenplatten	3.340 mm	10'11"	3.340 mm	10'11"
700 mm (28") Bodenplatten	3.440 mm	11'3"	3.440 mm	11'3"
Bodenplatten 850 mm (33")	3.590 mm	11'9"	3.590 mm	11'9"
Maschinenbreite mit Schild:				
Mit Schild 3.440 mm (11'3")	3.440 mm	11'3"	3.440 mm	11'3"
Mit Schild 3.600 mm (11'10")	3.600 mm	11'10"	3.600 mm	11'10"

### Löffeltyp

### HD

### HD

Schaufelinhalt	1,54 m <sup>3</sup> <sup>(3)</sup>	2,01 yd <sup>3</sup> <sup>(3)</sup>	1,54 m <sup>3</sup> <sup>(3)</sup>	2,01 yd <sup>3</sup> <sup>(3)</sup>
Löffelschwenkradius	1.662 mm	5'5"	1.662 mm	5'5"

<sup>(1)</sup> 3.520 mm (11'7") für in Europa verkaufte 335-Modelle

<sup>(2)</sup> 9.830 mm (32'3") für in Europa verkaufte 335-Modelle

<sup>(3)</sup> 1,76 m<sup>3</sup> (2,30 yd<sup>3</sup>) für in Europa verkaufte 335-Modelle

# Hydraulikbagger 335 – technische Daten

## Arbeitsbereiche und Kräfte

Alle Abmessungen sind ungefähre Angaben und können je nach Auswahl des Löffels variieren.

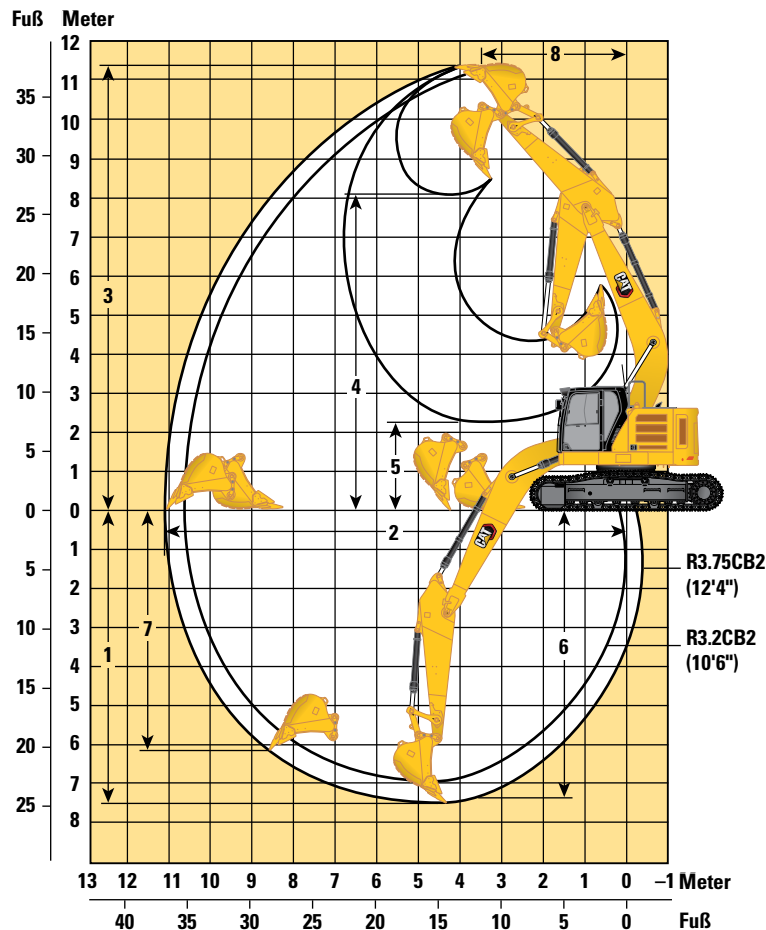

Auslegeroption Stieloptionen	Standardausleger 6,15 m (20'2")			
	Standardstiel			
	R3.2CB2 (10'6")		R3.75CB2 (12'4")	
1 Max. Grabtiefe	6.990 mm	22'11"	7.540 mm	24'9"
2 Max. Reichweite auf Standebene	10.640 mm	34'11"	11.150 mm	36'7"
3 Maximale Einstechhöhe	11.150 mm	36'7"	11.400 mm	37'5"
4 Max. Ladehöhe	7.960 mm	26'1"	8.220 mm	27'0"
5 Min. Ladehöhe	2.910 mm	9'7"	2.370 mm	7'9"
6 Max. Grabtiefe bei Sohlenlänge 2.440 mm (8'0")	6.840 mm	22'5"	7.400 mm	24'3"
7 Max. Grabtiefe an der Vertikalwand	5.790 mm	19'0"	6.230 mm	20'5"
8 Minimaler Radius der Arbeitsausrüstung	3.410 mm	11'2"	3.450 mm	11'4"
Losbrechkraft*	207 kN	46.482 lbf	207 kN	46.482 lbf
Reißkraft*	144 kN	32.319 lbf	130 kN	29.207 lbf
Löffeltyp	HD		HD	
Schaufelinhalt	1,54 m <sup>3</sup>	2,01 yd <sup>3</sup>	1,54 m <sup>3</sup>	2,01 yd <sup>3</sup>
Löffelschwenkradius	1.662 mm	5'5"	1.662 mm	5'5"

\* 8,5 % Druck durch automatische Grabverstärkung nicht eingerechnet.

## Schildabmessungen

Bei allen Angaben zu Abmessungen handelt es sich um Näherungswerte.

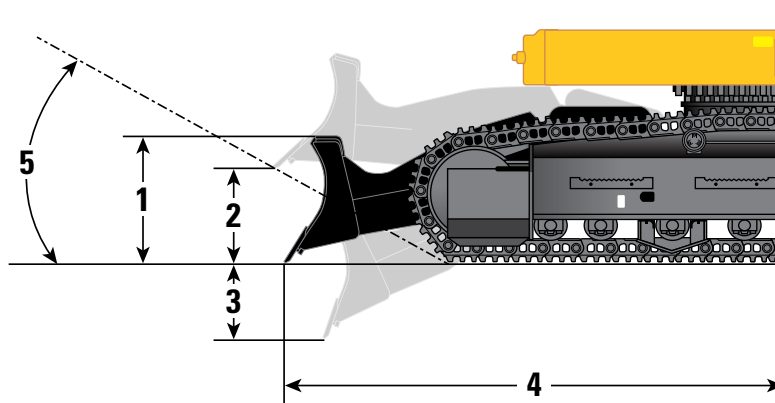

Schild-Optionen	3.440 mm (11'3")		3.600 mm (11'10")	
<b>Breite der Bodenplatten</b>	<b>600 mm (24")/700 mm (28")</b>		<b>850 mm (33")</b>	
<b>1</b> Scharkörperhöhe	840 mm	2'9"	840 mm	2'9"
<b>2</b> Maximaler Hub des Schild-Schneidmessers	470 mm	1'6"	470 mm	1'6"
<b>3</b> Minimale Tiefe des Schild-Schneidmessers	240 mm	10"	240 mm	10"
<b>4</b> Schildkante bis Maschinenmitte	3.220 mm	10'7"	3.220 mm	10'7"
<b>5</b> Überhangwinkel	20,8°		20,8°	
Nach unten gerichtete Schildkraft – Bodenebene	175 kN	39,3 klbf	175 kN	39,3 klbf
Nach unten gerichtete Schildkraft – Maximum	179,8 kN	40,4 klbf	179,8 kN	40,4 klbf

# Hydraulikbagger 335 – technische Daten

Hubvermögen mit Standardausleger – Kontergewicht: 7,7 Tonnen (16.980 lb) – ohne Löffel, Schwerlast-Hubbetrieb: ein

Langes Laufwerk

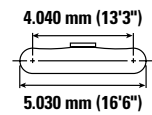
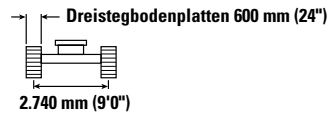
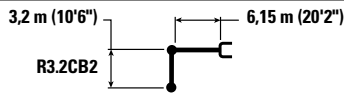

Auslegerhöhe m ft/in	kg lb	1,5 m/5,0'		3,0 m/10,0'		4,5 m/15,0'		6,0 m/20,0'		7,5 m/25,0'		9,0 m/30,0'		mm ft/in		
		kg lb	kg lb	kg lb	kg lb	kg lb	kg lb	kg lb	kg lb	kg lb	kg lb	kg lb	kg lb	kg lb	kg lb	
9,0 30'0"	kg lb							*7.450 *17.450	*7.450 *17.450					*7.250 *16.150	*7.250 *16.150	6,04 19'3"
7,5 m 25,0'	kg lb							*8.000 *17.600	*8.000 *17.600					*6.500 *14.450	6.150 13.800	7,44 24'1"
6,0 m 20,0'	kg lb							*8.500 *18.450	*8.500 *18.450	*7.950 *17.400	6.050 12.950			*6.250 *13.800	5.050 11.200	8,33 27'2"
4,5 m 15,0'	kg lb			*16.950 *35.950	*16.950 *35.950	*11.750 *25.250	*11.750 *25.250	*9.550 *20.700	8.300 17.900	*8.400 *18.250	5.900 12.650			*6.250 *13.800	4.450 9.850	8,88 29'0"
3,0 m 10,0'	kg lb					*14.550 *31.300	12.100 26.100	*10.850 *23.500	7.900 17.000	8.850 19.050	5.650 12.200	6.700 *14.300	4.300 9.200	*6.450 *14.200	4.150 9.150	9,16 30'0"
1,5 m 5,0'	kg lb					*16.500 *35.700	11.350 24.450	*11.950 *25.850	7.500 16.150	8.650 18.600	5.450 11.750	6.600 14.150	4.200 9.000	6.400 14.100	4.050 8.950	9,17 30'1"
0 m 0'	kg lb			*7.250 *16.550	*7.250 *16.550	*17.050 *36.900	11.000 23.650	11.900 25.500	7.250 15.600	8.500 18.250	5.300 11.450			6.600 14.500	4.150 9.150	8,94 29'3"
-1,5 m -5,0'	kg lb	*8.950 *20.000	*8.950 *20.000	*13.550 *30.750	*13.550 *30.750	*16.350 *35.450	10.950 23.450	11.750 25.250	7.150 15.350	8.400 18.100	5.250 11.300			7.150 15.750	4.500 9.950	8,43 27'7"
-3,0 m -10,0'	kg lb			*19.600 *42.450	*19.600 *42.450	*14.600 *31.550	11.050 23.700	*11.100 *23.900	7.200 15.450	*8.200	5.300			*8.000 *17.650	5.250 11.650	7,59 24'9"
-4,5 m -15,0'	kg lb			*14.650 *31.350	*14.650 *31.350	*11.300 *24.050	*11.300 *24.050	*8.200 *16.950	7.400 16.050					*7.500 *16.350	7.000 15.700	6,28 20'3"



ISO 10567:2007



\*Die Last wird nicht durch die Kipplast, sondern durch die hydraulische Traglast begrenzt. Die angegebenen Lasten entsprechen der Norm ISO 10567:2007 für die Traglast von Hydraulikbaggern. Sie betragen maximal 87 % der hydraulischen Traglast oder 75 % der Kipplast. Das Gewicht aller zusätzlichen Hubeinrichtungen muss von den oben angegebenen Traglasten abgezogen werden. Die Traglasten gelten für eine auf festem, eben tragendem Grund stehende Maschine. Der Einsatz von Arbeitsgeräte-Anbringungsstellen zum Umschlagen bzw. Heben von Objekten kann die Hubleistung der Maschine beeinflussen.

Die Traglast ändert sich bei den verschiedenen lieferbaren Bodenplatten um höchstens ±5 %.

Spezifische Produktbeschreibungen sind dem entsprechenden Betriebs- und Wartungshandbuch zu entnehmen.



# Hydraulikbagger 335 – technische Daten

Hubvermögen mit Standardausleger – Kontergewicht: 7,7 Tonnen (16.980 lb) – ohne Löffel, Schwerlast-Hubbetrieb: ein

Langes Laufwerk

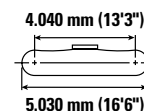
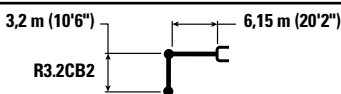

		1,5 m/5,0'		3,0 m/10,0'		4,5 m/15,0'		6,0 m/20,0'		7,5 m/25,0'		9,0 m/30,0'		mm ft/in		
		kg lb	kg lb	kg lb	kg lb	kg lb	kg lb	kg lb	kg lb	kg lb	kg lb	kg lb	kg lb	kg lb	kg lb	mm ft/in
9,0 30'0"	kg lb							*7.450 *16.450	*7.450 *16.450					*7.250 *16.150	*7.250 *16.150	6,04 19'3"
7,5 m 25,0'	kg lb							*8.000 *17.600	*8.000 *17.600					*6.500 *14.450	6.200 13.950	7,44 24'1"
6,0 m 20,0'	kg lb							*8.500 *18.450	*8.500 *18.450	*7.950 *17.400	6.100 13.100			*6.250 *13.800	5.100 11.300	8,33 27'2"
4,5 m 15,0'	kg lb			*16.950 *35.950	*16.950 *35.950	*11.750 *25.250	*11.750 *25.250	*9.550 *20.700	8.400 18.100	*8.400 *18.250	5.950 12.750			*6.250 *13.800	4.500 9.950	8,88 29'0"
3,0 m 10,0'	kg lb					*14.550 *31.300	12.250 26.350	*10.850 *23.500	7.950 17.150	8.950 19.300	5.750 12.300	6.750 *14.300	4.350 9.300	*6.450 *14.200	4.200 9.300	9,16 30'0"
1,5 m 5,0'	kg lb					*16.500 *35.700	11.500 24.700	*11.950 *25.850	7.600 16.350	8.750 18.800	5.500 11.900	6.650 14.300	4.250 9.100	6.500 14.250	4.100 9.050	9,17 30'1"
0 m 0'	kg lb			*7.250 *16.550	*7.250 *16.550	*17.050 *36.900	11.150 23.950	12.000 25.800	7.350 15.800	8.600 18.450	5.400 11.550			6.650 14.700	4.200 9.300	8,94 29'3"
-1,5 m -5,0'	kg lb	*8.950 *20.000	*8.950 *20.000	*13.550 *30.750	*13.550 *30.750	*16.350 *35.450	11.050 23.750	11.900 25.550	7.250 15.550	8.500 18.300	5.300 11.450			7.250 15.950	4.550 10.050	8,43 27'7"
-3,0 m -10,0'	kg lb			*19.600 *42.450	*19.600 *42.450	*14.600 *31.550	11.150 23.950	*11.100 *23.900	7.250 15.650	*8.200	5.400			*8.000 *17.650	5.300 11.750	7,59 24'9"
-4,5 m -15,0'	kg lb			*14.650 *31.350	*14.650 *31.350	*11.300 *24.050	*11.300 *24.050	*8.200 *16.950	7.500 16.200					*7.500 *16.350	7.100 15.900	6,28 20'3"



ISO 10567:2007



\*Die Last wird nicht durch die Kipplast, sondern durch die hydraulische Traglast begrenzt. Die angegebenen Lasten entsprechen der Norm ISO 10567:2007 für die Traglast von Hydraulikbaggern. Sie betragen maximal 87 % der hydraulischen Traglast oder 75 % der Kipplast. Das Gewicht aller zusätzlichen Hubeinrichtungen muss von den oben angegebenen Traglasten abgezogen werden. Die Traglasten gelten für eine auf festem, eben tragendem Grund stehende Maschine. Der Einsatz von Arbeitsgeräte-Anbringungsstellen zum Umschlagen bzw. Heben von Objekten kann die Hubleistung der Maschine beeinflussen.

Die Traglast ändert sich bei den verschiedenen lieferbaren Bodenplatten um höchstens ±5 %.

Spezifische Produktbeschreibungen sind dem entsprechenden Betriebs- und Wartungshandbuch zu entnehmen.

# Hydraulikbagger 335 – technische Daten

Hubvermögen mit Standardausleger – Kontergewicht: 7,7 Tonnen (16.980 lb) – ohne Löffel, Schwerlast-Hubbetrieb: ein

Langes Laufwerk

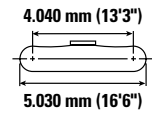
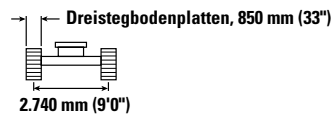
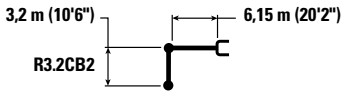

		1,5 m/5,0'		3,0 m/10,0'		4,5 m/15,0'		6,0 m/20,0'		7,5 m/25,0'		9,0 m/30,0'		mm ft/in		
		kg lb	kg lb	kg lb	kg lb	kg lb	kg lb	kg lb	kg lb	kg lb	kg lb	kg lb	kg lb	kg lb	kg lb	mm ft/in
9,0 30'0"	kg lb							*7.450 *17.450	*7.450 *17.450					*7.250 *16.150	*7.250 *16.150	6,04 19'3"
7,5 m 25,0'	kg lb							*8.000 *17.600	*8.000 *17.600					*6.500 *14.450	6.350 14.300	7,44 24'1"
6,0 m 20,0'	kg lb							*8.500 *18.450	*8.500 *18.450	*7.950 *17.400	6.250 13.450			*6.250 *13.800	5.250 11.650	8,33 27'2"
4,5 m 15,0'	kg lb			*16.950 *35.950	*16.950 *35.950	*11.750 *25.250	*11.750 *25.250	*9.550 *20.700	8.600 18.550	*8.400 *18.250	6.100 13.100			*6.250 *13.800	4.650 10.250	8,88 29'0"
3,0 m 10,0'	kg lb					*14.550 *31.300	12.550 27.050	*10.850 *23.500	8.200 17.600	*9.000 *19.550	5.900 12.650	6.950 *14.300	4.450 9.550	*6.450 *14.200	4.350 9.550	9,16 30'0"
1,5 m 5,0'	kg lb					*16.500 *35.700	11.800 25.400	*11.950 *25.850	7.800 16.800	9.000 19.300	5.700 12.250	6.850 14.750	4.350 9.400	6.650 14.650	4.250 9.350	9,17 30'1"
0 m 0'	kg lb			*7.250 *16.550	*7.250 *16.550	*17.050 *36.900	11.450 24.600	12.350 26.500	7.550 16.250	8.800 18.950	5.550 11.900			6.850 15.100	4.350 9.550	8,94 29'3"
-1,5 m -5,0'	kg lb	*8.950 *20.000	*8.950 *20.000	*13.550 *30.750	*13.550 *30.750	*16.350 *35.450	11.350 24.450	12.200 26.250	7.450 16.000	8.750 18.850	5.500 11.800			7.450 16.400	4.700 10.350	8,43 27'7"
-3,0 m -10,0'	kg lb			*19.600 *42.450	*19.600 *42.450	*14.600 *31.550	11.450 24.650	*11.100 *23.900	7.500 16.100	*8.200 18.100	5.550			*8.000 *17.650	5.450 12.100	7,59 24'9"
-4,5 m -15,0'	kg lb			*14.650 *31.350	*14.650 *31.350	*11.300 *24.050	*11.300 *24.050	*8.200 *16.950	7.700 16.700					*7.500 *16.350	7.300 16.350	6,28 20'3"



ISO 10567:2007



\*Die Last wird nicht durch die Kipplast, sondern durch die hydraulische Traglast begrenzt. Die angegebenen Lasten entsprechen der Norm ISO 10567:2007 für die Traglast von Hydraulikbaggern. Sie betragen maximal 87 % der hydraulischen Traglast oder 75 % der Kipplast. Das Gewicht aller zusätzlichen Hubeinrichtungen muss von den oben angegebenen Traglasten abgezogen werden. Die Traglasten gelten für eine auf festem, eben tragendem Grund stehende Maschine. Der Einsatz von Arbeitsgeräte-Anbringungsstellen zum Umschlagen bzw. Heben von Objekten kann die Hubleistung der Maschine beeinflussen.

Die Traglast ändert sich bei den verschiedenen lieferbaren Bodenplatten um höchstens ±5 %.

Spezifische Produktbeschreibungen sind dem entsprechenden Betriebs- und Wartungshandbuch zu entnehmen.

# Hydraulikbagger 335 – technische Daten

**Hubvermögen mit Standardausleger – Kontergewicht: 7,7 Tonnen (16.980 lb) – ohne Löffel, Schwerlast-Hubbetrieb: ein**

Langes Laufwerk

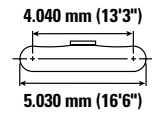
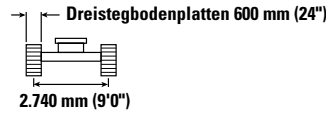
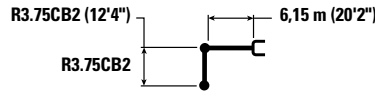

		1,5 m/5,0'		3,0 m/10,0'		4,5 m/15,0'		6,0 m/20,0'		7,5 m/25,0'		9,0 m/30,0'		mm ft/in		
		kg lb	kg lb	kg lb	kg lb	kg lb	kg lb	kg lb	kg lb	kg lb	kg lb	kg lb	kg lb	kg lb	kg lb	mm ft/in
9,0 30'0"	kg lb							*16.500 *16.500						*6.050 *13.500	*6.050 *13.500	6,78 21'8"
7,5 m 25,0'	kg lb									*7.200 *15.100	6.150 13.150			*5.550 *12.250	5.400 12.150	8,04 26'1"
6,0 m 20,0'	kg lb							*7.700 *16.750	*7.700 *16.750	*7.300 *16.000	6.100 13.050			*5.350 *11.800	4.550 10.050	8,88 28'11"
4,5 m 15,0'	kg lb					*10.500 *22.550	*10.500 *22.550	*8.800 *19.050	8.400 18.100	*7.850 *17.050	5.900 12.650	6.800 14.550	4.350 9.350	*5.400 *11.800	4.050 8.950	9,39 30'8"
3,0 m 10,0'	kg lb					*13.400 *28.800	12.300 26.550	*10.200 *22.000	7.950 17.100	*8.550 *18.550	5.650 12.150	6.650 14.300	4.250 9.100	*5.550 *12.200	3.800 8.350	9,65 31'7"
1,5 m 5,0'	kg lb					*15.750 *34.000	11.450 24.600	*11.450 *24.750	7.500 16.150	8.600 18.500	5.400 11.650	6.550 14.050	4.150 8.850	5.850 12.900	3.700 8.150	9,67 31'8"
0 m 0'	kg lb			*8.300 *18.950	*8.300 *18.950	*16.800 *36.350	10.950 23.500	11.800 25.400	7.200 15.450	8.400 18.100	5.250 11.250	6.450 13.850	4.050 8.650	6.000 13.200	3.750 8.300	9,45 30'11"
-1,5 m -5,0'	kg lb	*8.350 *18.600	*8.350 *18.600	*12.900 *29.200	*12.900 *29.200	*16.600 *35.950	10.750 23.100	11.650 25.000	7.000 15.100	8.300 17.850	5.150 11.050			6.450 14.200	4.050 8.900	8,97 29'4"
-3,0 m -10,0'	kg lb	*13.400 *30.050	*13.400 *30.050	*19.150 *43.450	*19.150 *43.450	*15.250 *33.000	10.800 23.200	*11.500 *24.800	7.000 15.100	8.300 17.900	5.150 11.100			7.350 16.300	4.600 10.200	8,18 26'8"
-4,5 m -15,0'	kg lb			*17.050 *36.600	*17.050 *36.600	*12.650 *27.050	11.000 23.700	*9.450 *20.050	7.150 15.450					*7.400 *16.200	5.850 13.050	6,99 22'8"



ISO 10567:2007



\*Die Last wird nicht durch die Kipplast, sondern durch die hydraulische Traglast begrenzt. Die angegebenen Lasten entsprechen der Norm ISO 10567:2007 für die Traglast von Hydraulikbaggern. Sie betragen maximal 87 % der hydraulischen Traglast oder 75 % der Kipplast. Das Gewicht aller zusätzlichen Hubeinrichtungen muss von den oben angegebenen Traglasten abgezogen werden. Die Traglasten gelten für eine auf festem, eben tragendem Grund stehende Maschine. Der Einsatz von Arbeitsgeräte-Anbringungsstellen zum Umschlagen bzw. Heben von Objekten kann die Hubleistung der Maschine beeinflussen.

Die Traglast ändert sich bei den verschiedenen lieferbaren Bodenplatten um höchstens ±5 %.

Spezifische Produktbeschreibungen sind dem entsprechenden Betriebs- und Wartungshandbuch zu entnehmen.

# Hydraulikbagger 335 – technische Daten

Hubvermögen mit Standardausleger – Kontergewicht: 7,7 Tonnen (16.980 lb) – ohne Löffel, Schwerlast-Hubbetrieb: ein

Langes Laufwerk

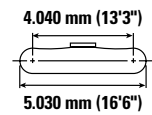
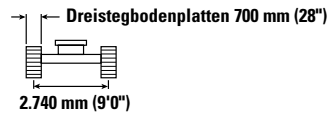
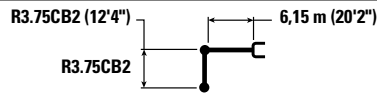

		1,5 m/5,0'		3,0 m/10,0'		4,5 m/15,0'		6,0 m/20,0'		7,5 m/25,0'		9,0 m/30,0'		mm ft/in		
		kg lb	kg lb	kg lb	kg lb	kg lb	kg lb	kg lb	kg lb	kg lb	kg lb	kg lb	kg lb	kg lb	kg lb	mm ft/in
9,0 30'0"	kg lb							*16.500 *16.500						*6.050 *13.500	*6.050 *13.500	6,78 21'8"
7,5 m 25,0'	kg lb								*7.200 *15.100	6.200 13.250				*5.550 *12.250	5.450 12.250	8,04 26'1"
6,0 m 20,0'	kg lb							*7.700 *16.750	*7.700 *16.750	*7.300 *16.000	6.150 13.200			*5.350 *11.800	4.600 10.150	8,88 28'11"
4,5 m 15,0'	kg lb					*10.500 *22.550	*10.500 *22.550	*8.800 *19.050	8.500 18.250	*7.850 *17.050	5.950 12.800	6.850 *14.600	4.400 9.450	*5.400 *11.800	4.100 9.050	9,39 30'8"
3,0 m 10,0'	kg lb					*13.400 *28.800	12.450 26.800	*10.200 *22.000	8.000 17.250	*8.550 *18.550	5.700 12.300	6.750 14.500	4.300 9.250	*5.550 *12.200	3.850 8.450	9,65 31'7"
1,5 m 5,0'	kg lb					*15.750 *34.000	11.550 24.900	*11.450 *24.750	7.600 16.300	8.700 18.750	5.500 11.800	6.600 14.200	4.200 8.950	*5.900 *12.950	3.750 8.250	9,67 31'8"
0 m 0'	kg lb			*8.300 *18.950	*8.300 *18.950	*16.800 *36.350	11.050 23.800	11.950 25.700	7.250 15.650	8.500 18.300	5.300 11.400	6.500 14.000	4.100 8.800	6.100 13.350	3.800 8.400	9,45 30'11"
-1,5 m -5,0'	kg lb	*8.350 *18.600	*8.350 *18.600	*12.900 *29.200	*12.900 *29.200	*16.600 *35.950	10.900 23.400	11.750 25.300	7.100 15.300	8.400 18.050	5.200 11.200			6.500 14.350	4.100 9.000	8,97 29'4"
-3,0 m -10,0'	kg lb	*13.400 *30.050	*13.400 *30.050	*19.150 *43.450	*19.150 *43.450	*15.250 *33.000	10.900 23.450	*11.500 *24.800	7.100 15.300	8.400 18.100	5.200 11.250			7.450 16.500	4.650 10.300	8,18 26'8"
-4,5 m -15,0'	kg lb			*17.050 *36.600	*17.050 *36.600	*12.650 *27.050	11.150 23.950	*9.450 *20.050	7.250 15.650					*7.400 *16.200	5.900 13.200	6,99 22'8"



ISO 10567:2007



\*Die Last wird nicht durch die Kipplast, sondern durch die hydraulische Traglast begrenzt. Die angegebenen Lasten entsprechen der Norm ISO 10567:2007 für die Traglast von Hydraulikbaggern. Sie betragen maximal 87 % der hydraulischen Traglast oder 75 % der Kipplast. Das Gewicht aller zusätzlichen Hubeinrichtungen muss von den oben angegebenen Traglasten abgezogen werden. Die Traglasten gelten für eine auf festem, eben tragendem Grund stehende Maschine. Der Einsatz von Arbeitsgeräte-Anbringungsstellen zum Umschlagen bzw. Heben von Objekten kann die Hubleistung der Maschine beeinflussen.

Die Traglast ändert sich bei den verschiedenen lieferbaren Bodenplatten um höchstens ±5 %.

Spezifische Produktbeschreibungen sind dem entsprechenden Betriebs- und Wartungshandbuch zu entnehmen.

# Hydraulikbagger 335 – technische Daten

Hubvermögen mit Standardausleger – Kontergewicht: 7,7 Tonnen (16.980 lb) – ohne Löffel, Schwerlast-Hubbetrieb: ein

Langes Laufwerk

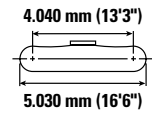
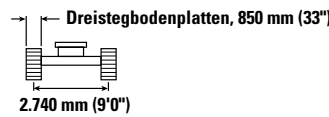
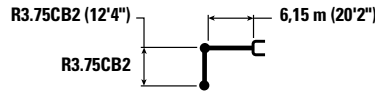

		1,5 m/5,0'		3,0 m/10,0'		4,5 m/15,0'		6,0 m/20,0'		7,5 m/25,0'		9,0 m/30,0'		mm ft/in		
		kg lb	kg lb	kg lb	kg lb	kg lb	kg lb	kg lb	kg lb	kg lb	kg lb	kg lb	kg lb	kg lb	kg lb	mm ft/in
9,0 30'0"	kg lb							*16.500 *16.500						*6.050 *13.500	*6.050 *13.500	6,78 21'8"
7,5 m 25,0'	kg lb									*7.200 *15.100	6.350 13.600			*5.550 *12.250	*5.550 *12.250	8,04 26'1"
6,0 m 20,0'	kg lb							*7.700 *16.750	*7.700 *16.750	*7.300 *16.000	6.300 13.500			*5.350 *11.800	4.700 10.450	8,88 28'11"
4,5 m 15,0'	kg lb					*10.500 *22.550	*10.500 *22.550	*8.800 *19.050	8.700 18.700	*7.850 *17.050	6.100 13.150	7.050 *14.600	4.550 9.750	*5.400 *11.800	4.200 9.300	9,39 30'8"
3,0 m 10,0'	kg lb					*13.400 *28.800	12.750 27.500	*10.200 *22.000	8.250 17.750	*8.550 *18.550	5.900 12.650	6.950 14.900	4.450 9.500	*5.550 *12.200	3.950 8.700	9,65 31'7"
1,5 m 5,0'	kg lb					*15.750 *34.000	11.900 25.550	*11.450 *24.750	7.800 16.800	8.950 19.250	5.650 12.150	6.800 14.600	4.300 9.250	*5.900 *12.950	3.850 8.500	9,67 31'8"
0 m 0'	kg lb			*8.300 *18.950	*8.300 *18.950	*16.800 *36.350	11.400 24.450	*12.200 *26.400	7.500 16.100	8.750 18.800	5.450 11.750	6.700 14.400	4.200 9.050	6.250 13.750	3.950 8.650	9,45 30'11"
-1,5 m -5,0'	kg lb	*8.350 *18.600	*8.350 *18.600	*12.900 *29.200	*12.900 *29.200	*16.600 *35.950	11.200 24.050	12.100 *26.000	7.300 15.750	8.650 18.600	5.350 11.550			6.700 14.800	4.200 9.300	8,97 29'4"
-3,0 m -10,0'	kg lb	*13.400 *30.050	*13.400 *30.050	*19.150 *43.450	*19.150 *43.450	*15.250 *33.000	11.250 24.150	*11.500 *24.800	7.300 15.750	8.650 18.600	5.350 11.550			*7.600 *16.800	4.800 10.650	8,18 26'8"
-4,5 m -15,0'	kg lb			*17.050 *36.600	*17.050 *36.600	*12.650 *27.050	11.450 24.650	*9.450 *20.050	7.450 16.100					*7.400 *16.200	6.100 13.600	6,99 22'8"



ISO 10567:2007



\*Die Last wird nicht durch die Kipplast, sondern durch die hydraulische Traglast begrenzt. Die angegebenen Lasten entsprechen der Norm ISO 10567:2007 für die Traglast von Hydraulikbaggern. Sie betragen maximal 87 % der hydraulischen Traglast oder 75 % der Kipplast. Das Gewicht aller zusätzlichen Hubeinrichtungen muss von den oben angegebenen Traglasten abgezogen werden. Die Traglasten gelten für eine auf festem, eben tragendem Grund stehende Maschine. Der Einsatz von Arbeitsgeräte-Anbringungsstellen zum Umschlagen bzw. Heben von Objekten kann die Hubleistung der Maschine beeinflussen.

Die Traglast ändert sich bei den verschiedenen lieferbaren Bodenplatten um höchstens ±5 %.

Spezifische Produktbeschreibungen sind dem entsprechenden Betriebs- und Wartungshandbuch zu entnehmen.

# Hydraulikbagger 335 – technische Daten

Hubvermögen mit Standardausleger – Kontergewicht: 5,0 Tonnen (11.023 lb) – ohne Löffel, Schwerlast-Hubbetrieb: ein, Schild oben

Langes Laufwerk, Schild 3.440 mm (11'3")

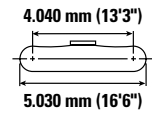
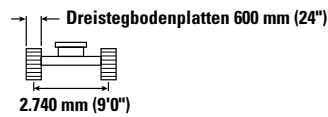
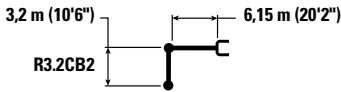

Auslegerhöhe m ft/in	kg lb	1,5 m/5,0'		3,0 m/10,0'		4,5 m/15,0'		6,0 m/20,0'		7,5 m/25,0'		9,0 m/30,0'		mm ft/in		
		kg lb	kg lb	kg lb	kg lb	kg lb	kg lb	kg lb	kg lb	kg lb	kg lb	kg lb	kg lb	kg lb	kg lb	
9,0 30'0"	kg lb							*7.450 *16.150	*7.450 *16.150					*7.250 *16.150	*7.250 *16.150	6,04 19'3"
7,5 m 25,0'	kg lb							*8.000 *17.600	*8.000 *17.600					*6.500 *14.450	5.600 12.550	7,44 24'1"
6,0 m 20,0'	kg lb							*8.500 *18.450	7.950 17.100	7.900 16.900	5.500 11.800			*6.250 *13.800	4.550 10.150	8,33 27'2"
4,5 m 15,0'	kg lb			*16.950 *35.950	*16.950 *35.950	*11.750 *25.250	*11.750 *25.250	*9.550 *20.700	7.600 16.350	7.700 16.550	5.350 11.450			5.800 12.850	4.000 8.900	8,88 29'0"
3,0 m 10,0'	kg lb					*14.550 *31.300	11.050 23.750	10.700 22.950	7.150 15.450	7.500 16.050	5.150 11.000	5.600 12.000	3.850 8.250	5.450 12.000	3.750 8.250	9,16 30'0"
1,5 m 5,0'	kg lb					*16.500 35.600	10.300 22.150	10.250 22.000	6.800 14.600	7.250 15.600	4.900 10.600	5.500 11.800	3.750 8.050	5.350 11.750	3.650 8.000	9,17 30'1"
0 m 0'	kg lb			*7.250 *16.550	*7.250 *16.550	16.200 34.650	9.950 21.350	9.950 21.400	6.550 14.050	7.100 15.250	4.750 10.250			5.500 12.100	3.750 8.200	8,94 29'3"
-1,5 m -5,0'	kg lb	*8.950 *20.000	*8.950 *20.000	*13.550 *30.750	*13.550 *30.750	16.100 34.450	9.850 21.150	9.850 21.150	6.450 13.800	7.000 15.100	4.700 10.150			5.950 13.150	4.050 8.900	8,43 27'7"
-3,0 m -10,0'	kg lb			*19.600 *42.450	*19.600 *42.450	*14.600 *31.550	9.950 21.400	9.900 21.250	6.450 13.900	7.100 15.600	4.800			7.000 15.500	4.700 10.450	7,59 24'9"
-4,5 m -15,0'	kg lb			*14.650 *31.350	*14.650 *31.350	*11.300 *24.050	10.250 22.050	*8.200 *16.950	6.700 14.500					*7.500 *16.350	6.300 14.200	6,28 20'3"



ISO 10567:2007



\*Die Last wird nicht durch die Kipplast, sondern durch die hydraulische Traglast begrenzt. Die angegebenen Lasten entsprechen der Norm ISO 10567:2007 für die Traglast von Hydraulikbaggern. Sie betragen maximal 87 % der hydraulischen Traglast oder 75 % der Kipplast. Das Gewicht aller zusätzlichen Hubeinrichtungen muss von den oben angegebenen Traglasten abgezogen werden. Die Traglasten gelten für eine auf festem, eben tragendem Grund stehende Maschine. Der Einsatz von Arbeitsgeräte-Anbringungsstellen zum Umschlagen bzw. Heben von Objekten kann die Hubleistung der Maschine beeinflussen.

Die Traglast ändert sich bei den verschiedenen lieferbaren Bodenplatten um höchstens ±5 %.

Spezifische Produktbeschreibungen sind dem entsprechenden Betriebs- und Wartungshandbuch zu entnehmen.

# Hydraulikbagger 335 – technische Daten

Hubvermögen mit Standardausleger – Kontergewicht: 5,0 Tonnen (11.023 lb) – ohne Löffel, Schwerlast-Hubbetrieb: ein, Schild unten

Langes Laufwerk, Schild 3.440 mm (11'3")

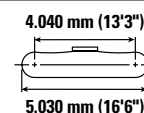
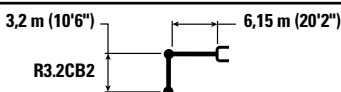

		1,5 m/5,0'		3,0 m/10,0'		4,5 m/15,0'		6,0 m/20,0'		7,5 m/25,0'		9,0 m/30,0'		mm ft/in		
9,0 30'0"	kg lb							*7.450 *17.450	*7.450 *17.450					*7.250 *16.150	*7.250 *16.150	6,04 19'3"
7,5 m 25,0'	kg lb							*8.000 *17.600	*8.000 *17.600					*6.500 *14.450	6.150 13.750	7,44 24'1"
6,0 m 20,0'	kg lb							*8.500 *18.450	*8.500 *18.450	*7.950 *17.400	6.000 12.900			*6.250 *13.800	5.000 11.150	8,33 27'2"
4,5 m 15,0'	kg lb			*16.950 *35.950	*16.950 *35.950	*11.750 *25.250	*11.750 *25.250	*9.550 *20.700	8.350 17.950	*8.400 *18.250	5.850 12.600			*6.250 *13.800	4.450 9.800	8,88 29'0"
3,0 m 10,0'	kg lb					*14.550 *31.300	12.300 26.450	*10.850 *23.500	7.900 17.000	*9.000 *19.550	5.650 12.150	*7.850 *14.300	4.250 9.100	*6.450 *14.200	4.150 9.100	9,16 30'0"
1,5 m 5,0'	kg lb					*16.500 *35.700	11.500 24.750	*11.950 *25.850	7.500 16.150	*9.600 *20.750	5.450 11.700	*8.100 *15.900	4.150 8.900	*6.900 *15.150	4.050 8.900	9,17 30'1"
0 m 0'	kg lb			*7.250 *16.550	*7.250 *16.550	*17.050 *36.900	11.150 23.950	*12.500 *27.050	7.250 15.600	*9.850 *21.300	5.300 11.350			*7.650 *16.800	4.150 9.100	8,94 29'3"
-1,5 m -5,0'	kg lb	*8.950 *20.000	*8.950 *20.000	*13.550 *30.750	*13.550 *30.750	*16.350 *35.450	11.050 23.750	*12.250 *26.550	7.150 15.400	*9.550 *20.600	5.250 11.250			*8.100 *17.800	4.500 9.850	8,43 27'7"
-3,0 m -10,0'	kg lb			*19.600 *42.450	*19.600 *42.450	*14.600 *31.550	11.150 23.950	*11.100 *23.900	7.200 15.500	*8.200	5.300			*8.000 *17.650	5.250 11.600	7,59 24'9"
-4,5 m -15,0'	kg lb			*14.650 *31.350	*14.650 *31.350	*11.300 *24.050	*11.300 *24.050	*8.200 *16.950	7.450 16.050					*7.500 *16.350	7.000 15.700	6,28 20'3"



ISO 10567:2007



\*Die Last wird nicht durch die Kipplast, sondern durch die hydraulische Traglast begrenzt. Die angegebenen Lasten entsprechen der Norm ISO 10567:2007 für die Traglast von Hydraulikbaggern. Sie betragen maximal 87 % der hydraulischen Traglast oder 75 % der Kipplast. Das Gewicht aller zusätzlichen Hubeinrichtungen muss von den oben angegebenen Traglasten abgezogen werden. Die Traglasten gelten für eine auf festem, eben tragendem Grund stehende Maschine. Der Einsatz von Arbeitsgeräte-Anbringungsstellen zum Umschlagen bzw. Heben von Objekten kann die Hubleistung der Maschine beeinflussen.

Die Traglast ändert sich bei den verschiedenen lieferbaren Bodenplatten um höchstens ±5 %.

Spezifische Produktbeschreibungen sind dem entsprechenden Betriebs- und Wartungshandbuch zu entnehmen.

# Hydraulikbagger 335 – technische Daten

Hubvermögen mit Standardausleger – Kontergewicht: 5,0 Tonnen (11.023 lb) – ohne Löffel, Schwerlast-Hubbetrieb: ein, Schild oben

Langes Laufwerk, Schild 3.440 mm (11'3")

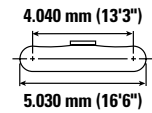
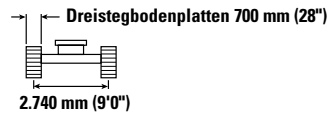
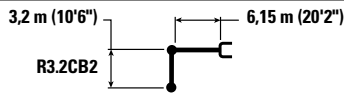

		1,5 m/5,0'		3,0 m/10,0'		4,5 m/15,0'		6,0 m/20,0'		7,5 m/25,0'		9,0 m/30,0'		mm ft/in		
		kg lb	kg lb	kg lb	kg lb	kg lb	kg lb	kg lb	kg lb	kg lb	kg lb	kg lb	kg lb	kg lb	kg lb	mm ft/in
9,0 30'0"	kg lb							*7.450 *17.450	*7.450 *17.450					*7.250 *16.150	*7.250 *16.150	6,04 19'3"
7,5 m 25,0'	kg lb							*8.000 *17.600	*8.000 *17.600					*6.500 *14.450	5.650 12.700	7,44 24'1"
6,0 m 20,0'	kg lb							*8.500 *18.450	8.050 17.250	*7.950 17.100	5.550 11.900			*6.250 *13.800	4.600 10.250	8,33 27'2"
4,5 m 15,0'	kg lb			*16.950 *35.950	*16.950 *35.950	*11.750 *25.250	*11.750 *25.250	*9.550 *20.700	7.700 16.550	7.800 16.750	5.400 11.600			5.900 13.000	4.050 9.000	8,88 29'0"
3,0 m 10,0'	kg lb					*14.550 *31.300	11.150 24.050	10.800 23.250	7.250 15.600	7.600 16.300	5.200 11.150	5.650 12.150	3.900 8.350	5.500 12.150	3.800 8.350	9,16 30'0"
1,5 m 5,0'	kg lb					*16.500 *35.700	10.400 22.400	10.400 22.300	6.850 14.800	7.350 15.800	5.000 10.700	5.550 11.950	3.800 8.150	5.400 11.900	3.700 8.150	9,17 30'1"
0 m 0'	kg lb			*7.250 *16.550	*7.250 *16.550	16.400 35.100	10.050 21.600	10.100 21.700	6.600 14.250	7.200 15.450	4.850 10.400			5.550 12.250	3.800 8.300	8,94 29'3"
-1,5 m -5,0'	kg lb	*8.950 *20.000	*8.950 *20.000	*13.550 *30.750	*13.550 *30.750	16.300 34.900	10.000 21.450	10.000 21.450	6.500 14.000	7.100 15.300	4.800 10.300			6.050 13.300	4.100 9.000	8,43 27'7"
-3,0 m -10,0'	kg lb			*19.600 *42.450	*19.600 *42.450	*14.600 *31.550	10.100 21.650	10.000 21.550	6.550 14.100	7.200 15.850	4.850			7.100 15.700	4.800 10.600	7,59 24'9"
-4,5 m -15,0'	kg lb			*14.650 *31.350	*14.650 *31.350	*11.300 *24.050	10.350 22.300	*8.200 *16.950	6.800 14.650					*7.500 *16.350	6.400 14.350	6,28 20'3"



ISO 10567:2007



\*Die Last wird nicht durch die Kipplast, sondern durch die hydraulische Traglast begrenzt. Die angegebenen Lasten entsprechen der Norm ISO 10567:2007 für die Traglast von Hydraulikbaggern. Sie betragen maximal 87 % der hydraulischen Traglast oder 75 % der Kipplast. Das Gewicht aller zusätzlichen Hubeinrichtungen muss von den oben angegebenen Traglasten abgezogen werden. Die Traglasten gelten für eine auf festem, eben tragendem Grund stehende Maschine. Der Einsatz von Arbeitsgeräte-Anbringungsstellen zum Umschlagen bzw. Heben von Objekten kann die Hubleistung der Maschine beeinflussen.

Die Traglast ändert sich bei den verschiedenen lieferbaren Bodenplatten um höchstens ±5 %.

Spezifische Produktbeschreibungen sind dem entsprechenden Betriebs- und Wartungshandbuch zu entnehmen.



# Hydraulikbagger 335 – technische Daten

Hubvermögen mit Standardausleger – Kontergewicht: 5,0 Tonnen (11.023 lb) – ohne Löffel, Schwerlast-Hubbetrieb: ein, Schild unten

Langes Laufwerk, Schild 3.440 mm (11'3")

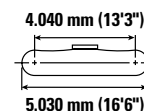
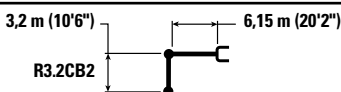

		1,5 m/5,0'		3,0 m/10,0'		4,5 m/15,0'		6,0 m/20,0'		7,5 m/25,0'		9,0 m/30,0'		mm ft/in		
		kg lb	kg lb	kg lb	kg lb	kg lb	kg lb	kg lb	kg lb	kg lb	kg lb	kg lb	kg lb	kg lb	kg lb	mm ft/in
9,0 30'0"	kg lb							*7.450 *17.450	*7.450 *17.450					*7.250 *16.150	*7.250 *16.150	6,04 19'3"
7,5 m 25,0'	kg lb							*8.000 *17.600	*8.000 *17.600					*6.500 *14.450	6.200 13.900	7,44 24'1"
6,0 m 20,0'	kg lb							*8.500 *18.450	*8.500 *18.450	*7.950 *17.400	6.100 13.050			*6.250 *13.800	5.050 11.250	8,33 27'2"
4,5 m 15,0'	kg lb			*16.950 *35.950	*16.950 *35.950	*11.750 *25.250	*11.750 *25.250	*9.550 *20.700	8.450 18.150	*8.400 *18.250	5.950 12.750			*6.250 *13.800	4.500 9.900	8,88 29'0"
3,0 m 10,0'	kg lb					*14.550 *31.300	12.400 26.750	*10.850 *23.500	8.000 17.200	*9.000 *19.550	5.700 12.300	*7.850 *14.300	4.300 9.200	*6.450 *14.200	4.200 9.200	9,16 30'0"
1,5 m 5,0'	kg lb					*16.500 *35.700	11.650 25.050	*11.950 *25.850	7.600 16.350	*9.600 *20.750	5.500 11.850	*8.100 *15.900	4.200 9.050	*6.900 *15.150	4.100 9.000	9,17 30'1"
0 m 0'	kg lb			*7.250 *16.550	*7.250 *16.550	*17.050 *36.900	11.300 24.250	*12.500 *27.050	7.350 15.800	*9.850 *21.300	5.350 11.500			*7.650 *16.800	4.200 9.200	8,94 29'3"
-1,5 m -5,0'	kg lb	*8.950 *20.000	*8.950 *20.000	*13.550 *30.750	*13.550 *30.750	*16.350 *35.450	11.200 24.050	*12.250 *26.550	7.250 15.600	*9.550 *20.600	5.300 11.400			*8.100 *17.800	4.550 10.000	8,43 27'7"
-3,0 m -10,0'	kg lb			*19.600 *42.450	*19.600 *42.450	*14.600 *31.550	11.300 24.300	*11.100 *23.900	7.300 15.700	*8.200	5.350			*8.000 *17.650	5.300 11.750	7,59 24'9"
-4,5 m -15,0'	kg lb			*14.650 *31.350	*14.650 *31.350	*11.300 *24.050	*11.300 *24.050	*8.200 *16.950	7.550 16.250					*7.500 *16.350	7.100 15.900	6,28 20'3"



ISO 10567:2007



\*Die Last wird nicht durch die Kipplast, sondern durch die hydraulische Traglast begrenzt. Die angegebenen Lasten entsprechen der Norm ISO 10567:2007 für die Traglast von Hydraulikbaggern. Sie betragen maximal 87 % der hydraulischen Traglast oder 75 % der Kipplast. Das Gewicht aller zusätzlichen Hubeinrichtungen muss von den oben angegebenen Traglasten abgezogen werden. Die Traglasten gelten für eine auf festem, eben tragendem Grund stehende Maschine. Der Einsatz von Arbeitsgeräte-Anbringungsstellen zum Umschlagen bzw. Heben von Objekten kann die Hubleistung der Maschine beeinflussen.

Die Traglast ändert sich bei den verschiedenen lieferbaren Bodenplatten um höchstens ±5 %.

Spezifische Produktbeschreibungen sind dem entsprechenden Betriebs- und Wartungshandbuch zu entnehmen.

# Hydraulikbagger 335 – technische Daten

Hubvermögen mit Standardausleger – Kontergewicht: 5,0 Tonnen (11.023 lb) – ohne Löffel, Schwerlast-Hubbetrieb: ein, Schild oben

Langes Laufwerk, Schild 3.600 mm (11'10")

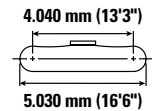
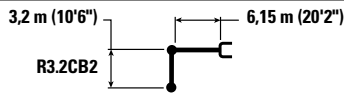

		1,5 m/5,0'		3,0 m/10,0'		4,5 m/15,0'		6,0 m/20,0'		7,5 m/25,0'		9,0 m/30,0'		mm ft/in		
		kg lb	kg lb	kg lb	kg lb	kg lb	kg lb	kg lb	kg lb	kg lb	kg lb	kg lb	kg lb	kg lb	kg lb	mm ft/in
9,0 30'0"	kg lb							*7.450 *17.600	*7.450 *17.600					*7.250 *16.150	*7.250 *16.150	6,04 19'3"
7,5 m 25,0'	kg lb							*8.000 *17.600	*8.000 *17.600					*6.500 *14.450	5.850 13.100	7,44 24'1"
6,0 m 20,0'	kg lb							*8.500 *18.450	8.300 17.800	*7.950 *17.400	5.750 12.300			*6.250 *13.800	4.800 10.600	8,33 27'2"
4,5 m 15,0'	kg lb			*16.950 *35.950	*16.950 *35.950	*11.750 *25.250	*11.750 *25.250	*9.550 *20.700	7.950 17.050	8.050 17.250	5.600 12.000			6.050 13.400	4.200 9.300	8,88 29'0"
3,0 m 10,0'	kg lb					*14.550 *31.300	11.500 24.850	*10.850 *23.500	7.500 16.150	7.800 16.750	5.350 11.550	5.850 12.550	4.050 8.650	5.700 12.550	3.950 8.650	9,16 30'0"
1,5 m 5,0'	kg lb					*16.500 *35.700	10.750 23.200	10.700 23.000	7.100 15.300	7.600 16.300	5.150 11.100	5.750 12.350	3.950 8.500	5.600 12.300	3.850 8.450	9,17 30'1"
0 m 0'	kg lb			*7.250 *16.550	*7.250 *16.550	16.900 36.200	10.400 22.400	10.400 22.350	6.850 14.750	7.400 15.950	5.000 10.800			5.750 12.650	3.950 8.650	8,94 29'3"
-1,5 m -5,0'	kg lb	*8.950 *20.000	*8.950 *20.000	*13.550 *30.750	*13.550 *30.750	*16.350 *35.450	10.350 22.200	10.300 22.100	6.750 14.550	7.350 15.800	4.950 10.650			6.250 13.750	4.250 9.350	8,43 27'7"
-3,0 m -10,0'	kg lb			*19.600 *42.450	*19.600 *42.450	*14.600 *31.550	10.450 22.450	10.350 22.200	6.800 14.650	7.450	5.050			7.300 16.200	4.950 11.000	7,59 24'9"
-4,5 m -15,0'	kg lb			*14.650 *31.350	*14.650 *31.350	*11.300 *24.050	10.750 23.100	*8.200 *16.950	7.050 15.200					*7.500 *16.350	6.650 14.900	6,28 20'3"



ISO 10567:2007



\*Die Last wird nicht durch die Kipplast, sondern durch die hydraulische Traglast begrenzt. Die angegebenen Lasten entsprechen der Norm ISO 10567:2007 für die Traglast von Hydraulikbaggern. Sie betragen maximal 87 % der hydraulischen Traglast oder 75 % der Kipplast. Das Gewicht aller zusätzlichen Hubeinrichtungen muss von den oben angegebenen Traglasten abgezogen werden. Die Traglasten gelten für eine auf festem, eben tragendem Grund stehende Maschine. Der Einsatz von Arbeitsgeräte-Anbringungsstellen zum Umschlagen bzw. Heben von Objekten kann die Hubleistung der Maschine beeinflussen.

Die Traglast ändert sich bei den verschiedenen lieferbaren Bodenplatten um höchstens ±5 %.

Spezifische Produktbeschreibungen sind dem entsprechenden Betriebs- und Wartungshandbuch zu entnehmen.

# Hydraulikbagger 335 – technische Daten

Hubvermögen mit Standardausleger – Kontergewicht: 5,0 Tonnen (11.023 lb) – ohne Löffel, Schwerlast-Hubbetrieb: ein, Schild unten

Langes Laufwerk, Schild 3.600 mm (11'10")

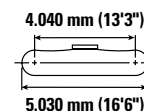
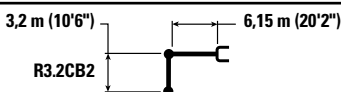

		1,5 m/5,0'		3,0 m/10,0'		4,5 m/15,0'		6,0 m/20,0'		7,5 m/25,0'		9,0 m/30,0'		mm ft/in		
9,0 30'0"	kg lb							*7.450 *17.450	*7.450 *17.450					*7.250 *16.150	*7.250 *16.150	6,04 19'3"
7,5 m 25,0'	kg lb							*8.000 *17.600	*8.000 *17.600					*6.500 *14.450	*6.500 *14.450	7,44 24'1"
6,0 m 20,0'	kg lb							*8.500 *18.450	*8.500 *18.450	*7.950 *17.400	6.450 13.900			*6.250 *13.800	5.400 12.000	8,33 27'2"
4,5 m 15,0'	kg lb			*16.950 *35.950	*16.950 *35.950	*11.750 *25.250	*11.750 *25.250	*9.550 *20.700	8.950 19.300	*8.400 *18.250	6.300 13.550			*6.250 *13.800	4.800 10.550	8,88 29'0"
3,0 m 10,0'	kg lb					*14.550 *31.300	13.250 28.550	*10.850 *23.500	8.500 18.350	*9.000 *19.550	6.100 13.100	*7.850 *14.300	4.600 9.850	*6.450 *14.200	4.500 9.850	9,16 30'0"
1,5 m 5,0'	kg lb					*16.500 *35.700	12.500 26.850	*11.950 *25.850	8.150 17.500	*9.600 *20.750	5.900 12.650	*8.100 *15.900	4.500 9.700	*6.900 *15.150	4.400 9.650	9,17 30'1"
0 m 0'	kg lb			*7.250 *16.550	*7.250 *16.550	*17.050 *36.900	12.100 *26.000	*12.500 *27.050	7.850 16.950	*9.850 *21.300	5.750 12.350			*7.650 *16.800	4.500 9.850	8,94 29'3"
-1,5 m -5,0'	kg lb	*8.950 *20.000	*8.950 *20.000	*13.550 *30.750	*13.550 *30.750	*16.350 *35.450	12.050 25.800	*12.250 *26.550	7.750 16.700	*9.550 *20.600	5.650 12.200			*8.100 *17.800	4.850 10.700	8,43 27'7"
-3,0 m -10,0'	kg lb			*19.600 *42.450	*19.600 *42.450	*14.600 *31.550	12.150 26.050	*11.100 *23.900	7.800 16.800	*8.200	5.750			*8.000 *17.650	5.650 12.550	7,59 24'9"
-4,5 m -15,0'	kg lb			*14.650 *31.350	*14.650 *31.350	*11.300 *24.050	*11.300 *24.050	*8.200 *16.950	8.050 *16.950					*7.500 *16.350	*7.500 *16.350	6,28 20'3"



ISO 10567:2007



\*Die Last wird nicht durch die Kipplast, sondern durch die hydraulische Traglast begrenzt. Die angegebenen Lasten entsprechen der Norm ISO 10567:2007 für die Traglast von Hydraulikbaggern. Sie betragen maximal 87 % der hydraulischen Traglast oder 75 % der Kipplast. Das Gewicht aller zusätzlichen Hubeinrichtungen muss von den oben angegebenen Traglasten abgezogen werden. Die Traglasten gelten für eine auf festem, eben tragendem Grund stehende Maschine. Der Einsatz von Arbeitsgeräte-Anbringungsstellen zum Umschlagen bzw. Heben von Objekten kann die Hubleistung der Maschine beeinflussen.

Die Traglast ändert sich bei den verschiedenen lieferbaren Bodenplatten um höchstens ±5 %.

Spezifische Produktbeschreibungen sind dem entsprechenden Betriebs- und Wartungshandbuch zu entnehmen.

# Hydraulikbagger 335 – technische Daten

Hubvermögen mit Standardausleger – Kontergewicht: 5,0 Tonnen (11.023 lb) – ohne Löffel, Schwerlast-Hubbetrieb: ein, Schild oben

Langes Laufwerk, Schild 3.440 mm (11'3")

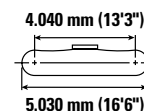
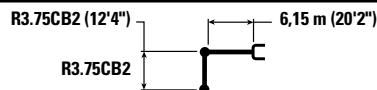

Auslegerhöhe Dippersticklänge	Einheit	1,5 m/5,0'		3,0 m/10,0'		4,5 m/15,0'		6,0 m/20,0'		7,5 m/25,0'		9,0 m/30,0'		mm ft/in		
		kg lb	kg lb	kg lb	kg lb	kg lb	kg lb	kg lb	kg lb	kg lb	kg lb	kg lb	kg lb	kg lb	kg lb	mm ft/in
9,0 30'0"	kg lb							*16.500 *16.500						*6.050 *13.500	*6.050 *13.500	6,78 21'8"
7,5 m 25,0'	kg lb									*7.200 *15.100	5.600 11.950			*5.550 *12.250	4.900 11.000	8,04 26'1"
6,0 m 20,0'	kg lb							*7.700 *16.750	*7.700 *16.750	*7.300 *16.000	5.550 11.900			*5.350 *11.800	4.100 9.100	8,88 28'11"
4,5 m 15,0'	kg lb					*10.500 *22.550	*10.500 *22.550	*8.800 *19.050	7.700 16.550	7.750 16.650	5.350 11.500	5.700 12.200	3.950 8.400	5.300 11.650	3.650 8.000	9,39 30'8"
3,0 m 10,0'	kg lb					*13.400 *28.800	11.250 24.250	*10.200 *22.000	7.200 15.550	7.500 16.050	5.100 11.000	5.550 11.950	3.800 8.200	4.950 10.950	3.400 7.450	9,65 31'7"
1,5 m 5,0'	kg lb					*15.750 *34.000	10.350 22.300	10.250 22.050	6.800 14.600	7.200 15.500	4.900 10.500	5.450 11.700	3.700 7.950	4.850 10.700	3.300 7.250	9,67 31'8"
0 m 0'	kg lb			*8.300 *18.950	*8.300 *18.950	16.150 34.550	9.850 21.200	9.900 21.250	6.450 13.900	7.000 15.100	4.700 10.100	5.350 11.500	3.600 7.750	5.000 10.950	3.350 7.400	9,45 30'11"
-1,5 m -5,0'	kg lb	*8.350 *18.600	*8.350 *18.600	*12.900 *29.200	*12.900 *29.200	15.900 34.050	9.700 20.800	9.750 20.900	6.300 13.550	6.900 14.850	4.600 9.900			5.350 11.800	3.600 7.900	8,97 29'4"
-3,0 m -10,0'	kg lb	*13.400 *30.050	*13.400 *30.050	*19.150 *43.450	*19.150 *42.900	*15.250 *33.000	9.700 20.900	9.700 20.850	6.300 13.550	6.900 14.900	4.600 9.900			6.150 13.600	4.100 9.100	8,18 26'8"
-4,5 m -15,0'	kg lb			*17.050 *36.600	*17.050 *36.600	*12.650 *27.050	9.950 21.400	*9.450 *20.050	6.450 13.900					*7.400 *16.200	5.250 11.750	6,99 22'8"



ISO 10567:2007



\*Die Last wird nicht durch die Kipplast, sondern durch die hydraulische Traglast begrenzt. Die angegebenen Lasten entsprechen der Norm ISO 10567:2007 für die Traglast von Hydraulikbaggern. Sie betragen maximal 87 % der hydraulischen Traglast oder 75 % der Kipplast. Das Gewicht aller zusätzlichen Hubeinrichtungen muss von den oben angegebenen Traglasten abgezogen werden. Die Traglasten gelten für eine auf festem, eben tragendem Grund stehende Maschine. Der Einsatz von Arbeitsgeräte-Anbringungsstellen zum Umschlagen bzw. Heben von Objekten kann die Hubleistung der Maschine beeinflussen.

Die Traglast ändert sich bei den verschiedenen lieferbaren Bodenplatten um höchstens ±5 %.

Spezifische Produktbeschreibungen sind dem entsprechenden Betriebs- und Wartungshandbuch zu entnehmen.

# Hydraulikbagger 335 – technische Daten

Hubvermögen mit Standardausleger – Kontergewicht: 5,0 Tonnen (11.023 lb) – ohne Löffel, Schwerlast-Hubbetrieb: ein, Schild unten

Langes Laufwerk, Schild 3.440 mm (11'3")

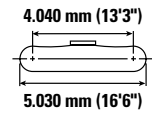
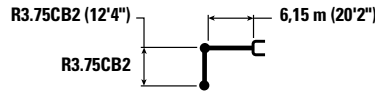

		1,5 m/5,0'		3,0 m/10,0'		4,5 m/15,0'		6,0 m/20,0'		7,5 m/25,0'		9,0 m/30,0'		mm ft/in		
		kg lb	kg lb	kg lb	kg lb	kg lb	kg lb	kg lb	kg lb	kg lb	kg lb	kg lb	kg lb	kg lb	kg lb	mm ft/in
9,0 30'0"	kg lb							*16.500 *16.500						*6.050 *13.500	*6.050 *13.500	6,78 21'8"
7,5 m 25,0'	kg lb									*7.200 *15.100	6.150 13.100			*5.550 *12.250	5.400 12.100	8,04 26'1"
6,0 m 20,0'	kg lb							*7.700 *16.750	*7.700 *16.750	*7.300 *16.000	6.050 13.000			*5.350 *11.800	4.500 10.000	8,88 28'11"
4,5 m 15,0'	kg lb					*10.500 *22.550	*10.500 *22.550	*8.800 *19.050	8.450 18.150	*7.850 *17.050	5.900 12.650	*7.250 *14.600	4.350 9.250	*5.400 *11.800	4.000 8.850	9,39 30'8"
3,0 m 10,0'	kg lb					*13.400 *28.800	12.500 26.900	*10.200 *22.000	7.950 17.150	*8.550 *18.550	5.650 12.100	*7.550 *16.450	4.200 9.050	*5.550 *12.200	3.750 8.250	9,65 31'7"
1,5 m 5,0'	kg lb					*15.750 *34.000	11.600 24.950	*11.450 *24.750	7.500 16.150	*9.200 *20.000	5.400 11.600	*7.850 *17.050	4.100 8.800	*5.900 *12.950	3.650 8.050	9,67 31'8"
0 m 0'	kg lb			*8.300 *18.950	*8.300 *18.950	*16.800 *36.350	11.100 23.800	*12.200 *26.450	7.200 15.450	*9.650 *20.900	5.200 11.200	*7.950 *17.150	4.000 8.600	*6.450 *14.250	3.750 8.200	9,45 30'11"
-1,5 m -5,0'	kg lb	*8.350 *18.600	*8.350 *18.600	*12.900 *29.200	*12.900 *29.200	*16.600 *35.950	10.900 23.400	*12.300 *26.600	7.050 15.100	*9.600 *20.750	5.100 11.000			*7.450 *16.400	4.000 8.800	8,97 29'4"
-3,0 m -10,0'	kg lb	*13.400 *30.050	*13.400 *30.050	*19.150 *43.450	*19.150 *43.450	*15.250 *33.000	10.950 23.450	*11.500 *24.800	7.000 15.100	*8.800 *18.850	5.100 11.050			*7.600 *16.800	4.600 10.100	8,18 26'8"
-4,5 m -15,0'	kg lb			*17.050 *36.600	*17.050 *36.600	*12.650 *27.050	11.150 24.000	*9.450 *20.050	7.200 15.450					*7.400 *16.200	5.850 13.050	6,99 22'8"



ISO 10567:2007



\*Die Last wird nicht durch die Kipplast, sondern durch die hydraulische Traglast begrenzt. Die angegebenen Lasten entsprechen der Norm ISO 10567:2007 für die Traglast von Hydraulikbaggern. Sie betragen maximal 87 % der hydraulischen Traglast oder 75 % der Kipplast. Das Gewicht aller zusätzlichen Hubeinrichtungen muss von den oben angegebenen Traglasten abgezogen werden. Die Traglasten gelten für eine auf festem, eben tragendem Grund stehende Maschine. Der Einsatz von Arbeitsgeräte-Anbringungsstellen zum Umschlagen bzw. Heben von Objekten kann die Hubleistung der Maschine beeinflussen.

Die Traglast ändert sich bei den verschiedenen lieferbaren Bodenplatten um höchstens ±5 %.









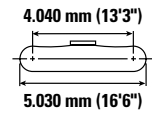
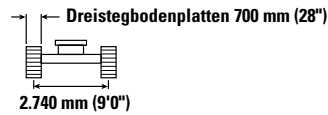
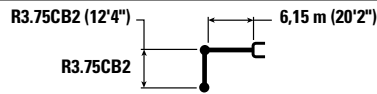





Spezifische Produktbeschreibungen sind dem entsprechenden Betriebs- und Wartungshandbuch zu entnehmen.

# Hydraulikbagger 335 – technische Daten

Hubvermögen mit Standardausleger – Kontergewicht: 5,0 Tonnen (11.023 lb) – ohne Löffel, Schwerlast-Hubbetrieb: ein, Schild oben

Langes Laufwerk, Schild 3.440 mm (11'3")



		1,5 m/5,0'		3,0 m/10,0'		4,5 m/15,0'		6,0 m/20,0'		7,5 m/25,0'		9,0 m/30,0'				mm ft/in	
																	
9,0 30'0"	kg lb																
7,5 m 25,0'	kg lb																
6,0 m 20,0'	kg lb																
4,5 m 15,0'	kg lb																
3,0 m 10,0'	kg lb																
1,5 m 5,0'	kg lb																
0 m 0'	kg lb																
-1,5 m -5,0'	kg lb																
-3,0 m -10,0'	kg lb																
-4,5 m -15,0'	kg lb																



ISO 10567:2007



\*Die Last wird nicht durch die Kipplast, sondern durch die hydraulische Traglast begrenzt. Die angegebenen Lasten entsprechen der Norm ISO 10567:2007 für die Traglast von Hydraulikbaggern. Sie betragen maximal 87 % der hydraulischen Traglast oder 75 % der Kipplast. Das Gewicht aller zusätzlichen Hubeinrichtungen muss von den oben angegebenen Traglasten abgezogen werden. Die Traglasten gelten für eine auf festem, eben tragendem Grund stehende Maschine. Der Einsatz von Arbeitsgeräte-Anbringungsstellen zum Umschlagen bzw. Heben von Objekten kann die Hubleistung der Maschine beeinflussen.

Die Traglast ändert sich bei den verschiedenen lieferbaren Bodenplatten um höchstens ±5 %.

Spezifische Produktbeschreibungen sind dem entsprechenden Betriebs- und Wartungshandbuch zu entnehmen.

# Hydraulikbagger 335 – technische Daten

Hubvermögen mit Standardausleger – Kontergewicht: 5,0 Tonnen (11.023 lb) – ohne Löffel, Schwerlast-Hubbetrieb: ein, Schild unten

Langes Laufwerk, Schild 3.440 mm (11'3")

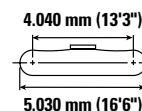
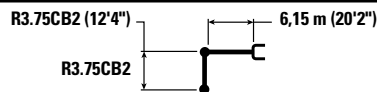

		1,5 m/5,0'		3,0 m/10,0'		4,5 m/15,0'		6,0 m/20,0'		7,5 m/25,0'		9,0 m/30,0'		mm ft/in		
		kg lb	kg lb	kg lb	kg lb	kg lb	kg lb	kg lb	kg lb	kg lb	kg lb	kg lb	kg lb	kg lb	kg lb	kg lb
9,0 30'0"	kg lb							*16.500 *16.500						*6.050 *13.500	*6.050 *13.500	6,78 21'8"
7,5 m 25,0'	kg lb									*7.200 *15.100	6.200 13.250			*5.550 *12.250	5.450 12.250	8,04 26'1"
6,0 m 20,0'	kg lb							*7.700 *16.750	*7.700 *16.750	*7.300 *16.000	6.150 13.150			*5.350 *11.800	4.550 10.150	8,88 28'11"
4,5 m 15,0'	kg lb					*10.500 *22.550	*10.500 *22.550	*8.800 *19.050	8.550 18.350	*7.850 *17.050	5.950 12.800	*7.250 *14.600	4.400 9.400	*5.400 *11.800	4.050 9.000	9,39 30'8"
3,0 m 10,0'	kg lb					*13.400 *28.800	12.650 27.250	*10.200 *22.000	8.050 17.350	*8.550 *18.550	5.700 12.300	*7.550 *16.450	4.300 9.150	*5.550 *12.200	3.800 8.400	9,65 31'7"
1,5 m 5,0'	kg lb					*15.750 *34.000	11.750 25.250	*11.450 *24.750	7.600 16.350	*9.200 *20.000	5.450 11.750	*7.850 *17.050	4.150 8.900	*5.900 *12.950	3.700 8.150	9,67 31'8"
0 m 0'	kg lb			*8.300 *18.950	*8.300 *18.950	*16.800 *36.350	11.200 24.100	*12.200 *26.450	7.300 15.650	*9.650 *20.900	5.300 11.350	*7.950 *17.150	4.050 8.700	*6.450 *14.250	3.800 8.300	9,45 30'11"
-1,5 m -5,0'	kg lb	*8.350 *18.600	*8.350 *18.600	*12.900 *29.200	*12.900 *29.200	*16.600 *35.950	11.050 23.700	*12.300 *26.600	7.150 15.300	*9.600 *20.750	5.200 11.150			*7.450 *16.400	4.050 8.950	8,97 29'4"
-3,0 m -10,0'	kg lb	*13.400 *30.050	*13.400 *30.050	*19.150 *43.450	*19.150 *43.450	*15.250 *33.000	11.050 23.750	*11.500 *24.800	7.100 15.300	*8.800 *18.850	5.200 11.200			*7.600 *16.800	4.650 10.250	8,18 26'8"
-4,5 m -15,0'	kg lb			*17.050 *36.600	*17.050 *36.600	*12.650 *27.050	11.300 24.300	*9.450 *20.050	7.250 15.650					*7.400 *16.200	5.900 13.200	6,99 22'8"



ISO 10567:2007



\*Die Last wird nicht durch die Kipplast, sondern durch die hydraulische Traglast begrenzt. Die angegebenen Lasten entsprechen der Norm ISO 10567:2007 für die Traglast von Hydraulikbaggern. Sie betragen maximal 87 % der hydraulischen Traglast oder 75 % der Kipplast. Das Gewicht aller zusätzlichen Hubeinrichtungen muss von den oben angegebenen Traglasten abgezogen werden. Die Traglasten gelten für eine auf festem, eben tragendem Grund stehende Maschine. Der Einsatz von Arbeitsgeräte-Anbringungsstellen zum Umschlagen bzw. Heben von Objekten kann die Hubleistung der Maschine beeinflussen.

Die Traglast ändert sich bei den verschiedenen lieferbaren Bodenplatten um höchstens ±5 %.

Spezifische Produktbeschreibungen sind dem entsprechenden Betriebs- und Wartungshandbuch zu entnehmen.

# Hydraulikbagger 335 – technische Daten

Hubvermögen mit Standardausleger – Kontergewicht: 5,0 Tonnen (11.023 lb) – ohne Löffel, Schwerlast-Hubbetrieb: ein, Schild oben

Langes Laufwerk, Schild 3.600 mm (11'10")

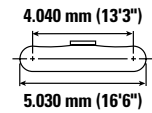
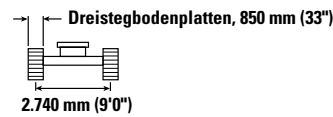
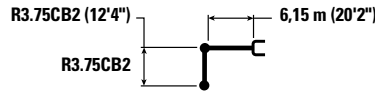

Auslegerhöhe Boom height	Einheit Unit	1,5 m/5,0'		3,0 m/10,0'		4,5 m/15,0'		6,0 m/20,0'		7,5 m/25,0'		9,0 m/30,0'		mm ft/in		
		kg lb	kg lb	kg lb	kg lb	kg lb	kg lb	kg lb	kg lb	kg lb	kg lb	kg lb	kg lb	kg lb	kg lb	mm ft/in
9,0 30'0"	kg lb							*16.500 *16.500						*6.050 *6.050	*6.050 *6.050	6,78 21'8"
7,5 m 25,0'	kg lb									*7.200 *15.100	5.850 12.500			*5.550 *12.250	5.150 11.550	8,04 26'1"
6,0 m 20,0'	kg lb							*7.700 *16.750	*7.700 *16.750	*7.300 *16.000	5.800 12.400			*5.350 *11.800	4.300 9.550	8,88 28'11"
4,5 m 15,0'	kg lb					*10.500 *22.550	*10.500 *22.550	*8.800 *19.050	8.000 17.250	*7.850 *17.050	5.600 12.050	5.950 12.750	4.150 8.850	*5.400 *11.800	3.800 8.450	9,39 30'8"
3,0 m 10,0'	kg lb					*13.400 *28.800	11.750 25.300	*10.200 *22.000	7.550 16.250	7.800 16.800	5.350 11.550	5.850 12.500	4.000 8.600	5.200 11.450	3.550 7.850	9,65 31'7"
1,5 m 5,0'	kg lb					*15.750 *34.000	10.850 23.350	10.700 23.000	7.100 15.300	7.550 16.200	5.150 11.000	5.700 12.250	3.900 8.350	5.100 11.200	3.500 7.650	9,67 31'8"
0 m 0'	kg lb			*8.300 *18.950	*8.300 *18.950	*16.800 *36.100	10.350 22.250	10.350 22.250	6.800 14.600	7.350 15.800	4.950 10.650	5.600 12.050	3.800 8.150	5.200 11.500	3.550 7.800	9,45 30'11"
-1,5 m -5,0'	kg lb	*8.350 *18.600	*8.350 *18.600	*12.900 *29.200	*12.900 *29.200	*16.600 *35.600	10.200 21.850	10.200 21.850	6.650 14.250	7.250 15.550	4.850 10.400			5.600 12.350	3.800 8.350	8,97 29'4"
-3,0 m -10,0'	kg lb	*13.400 *30.050	*13.400 *30.050	*19.150 *43.450	*19.150 *43.450	*15.250 *33.000	10.200 21.950	10.150 21.800	6.600 14.250	7.250 15.600	4.850 10.450			6.450 14.200	4.350 9.600	8,18 26'8"
-4,5 m -15,0'	kg lb			*17.050 *36.600	*17.050 *36.600	*12.650 *27.050	10.450 22.450	*9.450 *20.050	6.800 14.600					*7.400 *16.200	5.550 12.350	6,99 22'8"



ISO 10567:2007



\*Die Last wird nicht durch die Kipplast, sondern durch die hydraulische Traglast begrenzt. Die angegebenen Lasten entsprechen der Norm ISO 10567:2007 für die Traglast von Hydraulikbaggern. Sie betragen maximal 87 % der hydraulischen Traglast oder 75 % der Kipplast. Das Gewicht aller zusätzlichen Hubeinrichtungen muss von den oben angegebenen Traglasten abgezogen werden. Die Traglasten gelten für eine auf festem, eben tragendem Grund stehende Maschine. Der Einsatz von Arbeitsgeräte-Anbringungsstellen zum Umschlagen bzw. Heben von Objekten kann die Hubleistung der Maschine beeinflussen.

Die Traglast ändert sich bei den verschiedenen lieferbaren Bodenplatten um höchstens ±5 %.

Spezifische Produktbeschreibungen sind dem entsprechenden Betriebs- und Wartungshandbuch zu entnehmen.



# Hydraulikbagger 335 – technische Daten

Hubvermögen mit Standardausleger – Kontergewicht: 5,0 Tonnen (11.023 lb) – ohne Löffel, Schwerlast-Hubbetrieb: ein, Schild unten

Langes Laufwerk, Schild 3.600 mm (11'10")

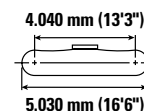
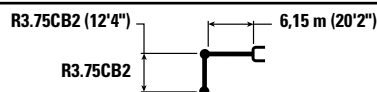

		1,5 m/5,0'		3,0 m/10,0'		4,5 m/15,0'		6,0 m/20,0'		7,5 m/25,0'		9,0 m/30,0'		mm ft/in		
		kg lb	kg lb	kg lb	kg lb	kg lb	kg lb	kg lb	kg lb	kg lb	kg lb	kg lb	kg lb	kg lb	kg lb	mm ft/in
9,0 30,0"	kg lb							*16.500 *16.500						*6.050 *13.500	*6.050 *13.500	6,78 21'8"
7,5 m 25,0'	kg lb									*7.200 *15.100	6.600 14.100			*5.550 *12.250	*5.550 *12.250	8,04 26'1"
6,0 m 20,0'	kg lb							*7.700 *16.750	*7.700 *16.750	*7.300 *16.000	6.500 14.000			*5.350 *11.800	4.850 10.800	8,88 28'11"
4,5 m 15,0'	kg lb					*10.500 *22.550	*10.500 *22.550	*8.800 *19.050	*8.800 *19.050	*7.850 *17.050	6.350 13.600	*7.250 *14.600	4.700 10.050	*5.400 *11.800	4.350 9.600	9,39 30'8"
3,0 m 10,0'	kg lb					*13.400 *28.800	*13.400 *28.800	*10.200 *22.000	8.600 18.450	*8.550 *18.550	6.100 13.100	*7.550 *16.450	4.550 9.800	*5.550 *12.200	4.100 8.950	9,65 31'7"
1,5 m 5,0'	kg lb					*15.750 *34.000	12.550 27.000	*11.450 *24.750	8.150 17.500	*9.200 *20.000	5.850 12.550	*7.850 *17.050	4.450 9.550	*5.900 *12.950	4.000 8.750	9,67 31'8"
0 m 0'	kg lb			*8.300 *18.950	*8.300 *18.950	*16.800 *36.350	12.050 25.850	*12.200 *26.450	7.800 16.800	*9.650 *20.900	5.650 12.150	*7.950 *17.150	4.350 9.350	*6.450 *14.250	4.050 8.950	9,45 30'11"
-1,5 m -5,0'	kg lb	*8.350 *18.600	*8.350 *18.600	*12.900 *29.200	*12.900 *29.200	*16.600 *35.950	11.850 25.450	*12.300 *26.600	7.650 16.450	*9.600 *20.750	5.550 11.950			*7.450 *16.400	4.350 9.600	8,97 29'4"
-3,0 m -10,0'	kg lb	*13.400 *30.050	*13.400 *30.050	*19.150 *43.450	*19.150 *43.450	*15.250 *33.000	11.900 25.550	*11.500 *24.800	7.650 16.400	*8.800 *18.850	5.550 12.000			*7.600 *16.800	4.950 11.000	8,18 26'8"
-4,5 m -15,0'	kg lb			*17.050 *36.600	*17.050 *36.600	*12.650 *27.050	12.150 26.050	*9.450 *20.050	7.800 16.800					*7.400 *16.200	6.300 14.150	6,99 22'8"



ISO 10567:2007



\*Die Last wird nicht durch die Kipplast, sondern durch die hydraulische Traglast begrenzt. Die angegebenen Lasten entsprechen der Norm ISO 10567:2007 für die Traglast von Hydraulikbaggern. Sie betragen maximal 87 % der hydraulischen Traglast oder 75 % der Kipplast. Das Gewicht aller zusätzlichen Hubeinrichtungen muss von den oben angegebenen Traglasten abgezogen werden. Die Traglasten gelten für eine auf festem, eben tragendem Grund stehende Maschine. Der Einsatz von Arbeitsgeräte-Anbringungsstellen zum Umschlagen bzw. Heben von Objekten kann die Hubleistung der Maschine beeinflussen.

Die Traglast ändert sich bei den verschiedenen lieferbaren Bodenplatten um höchstens ±5 %.

Spezifische Produktbeschreibungen sind dem entsprechenden Betriebs- und Wartungshandbuch zu entnehmen.

# Hydraulikbagger 335 – technische Daten

## Löffel – technische Daten und Kompatibilität – Nordamerika

		Kontergewicht							5,0 Tonnen (11.020 lb)				7,7 Tonnen (16.980 lb)	
		Breite		Kapazität		Gewicht		Füllung	Mit Schild (oben) 3.440 mm (11'3")		Mit Schild (oben) 3.600 mm (11'10")		Ohne Schild	
									R3.2 (10'6")	R3.75 (12'4")	R3.2 (10'6")	R3.75 (12'4")	R3.2 (10'6")	R3.75 (12'4")
Umlenkung	mm	"	m <sup>3</sup>	yd. <sup>3</sup>	kg	lb	%	Standardausleger				Standardausleger		
<b>Bolzenbefestigung (Ohne Schnellwechsler)</b>														
General Duty- Fassungsvermögen	CB	600	24	0,63	0,83	700	1.543	100	●	●	●	●	●	●
	CB	750	30	0,86	1,13	836	1.843	100	●	●	●	●	●	●
	CB	900	36	1,09	1,43	943	2.079	100	●	●	●	●	●	●
	CB	1.050	42	1,34	1,75	1.011	2.229	100	●	⊖	●	⊙	●	●
	CB	1.200	48	1,58	2,07	1.106	2.439	100	⊖	○	⊙	⊖	⊙	⊖
	CB	1.350	54	1,83	2,40	1.202	2.650	100	○	○	⊖	○	⊖	○
Kapazität bei Normaleinsatz Breite Zahnsitzen	CB	600	24	0,63	0,83	697	1.537	100	●	●	●	●	●	●
	CB	750	30	0,86	1,13	834	1.839	100	●	●	●	●	●	●
	CB	900	36	1,09	1,43	941	2.075	100	●	●	●	●	●	●
	CB	1.050	42	1,34	1,75	1.008	2.223	100	●	⊙	●	⊙	●	●
	CB	1.200	48	1,58	2,07	1.104	2.434	100	⊖	○	⊙	⊖	⊙	⊖
	CB	1.350	54	1,83	2,40	1.199	2.644	100	○	○	⊖	○	⊖	○
Heavy Duty	CB	600	24	0,52	0,68	730	1.608	100	●	●	●	●	●	●
	CB	750	30	0,71	0,93	848	1.869	100	●	●	●	●	●	●
	CB	900	36	0,91	1,19	941	2.075	100	●	●	●	●	●	●
	CB	1.050	42	1,12	1,46	1.035	2.283	100	●	●	●	●	●	●
	CB	1.200	48	1,33	1,74	1.107	2.440	100	⊙	⊖	●	⊙	●	⊙
	CB	1.350	54	1,54	2,02	1.205	2.657	100	⊖	○	⊙	⊖	⊙	⊖
	CB	1.500	60	1,76	2,30	1.298	2.861	100	○	◇	⊖	○	⊖	○
	CB	1.650	66	1,97	2,58	1.375	3.031	100	○	◇	○	◇	⊖	○
HD-Hochleistung	CB	1.050	42	1,12	1,47	1.065	2.347	100	●	⊙	●	●	●	●
	CB	1.200	48	1,33	1,73	1.143	2.519	100	⊙	⊖	●	⊙	●	⊙
	CB	1.350	54	1,53	2,01	1.246	2.748	100	⊖	○	⊙	⊖	⊙	⊖
Severe Duty	CB	600	24	0,52	0,68	752	1.657	90	●	●	●	●	●	●
	CB	750	30	0,71	0,93	912	2.010	90	●	●	●	●	●	●
	CB	900	36	0,91	1,19	995	2.194	90	●	●	●	●	●	●
	CB	1.050	42	1,12	1,46	1.094	2.411	90	●	●	●	●	●	●
	CB	1.200	48	1,33	1,74	1.172	2.583	90	●	⊙	●	⊙	●	●
Max. Last bei Bolzenbefestigung (Nutzlast plus Löffelgewicht)								kg	3.735	3.300	3.974	3.522	4.210	3.740
								lb	8.234	7.275	8.761	7.764	9.281	8.245

Die angegebenen Lasten entsprechen der Norm EN474 für Hydraulikbagger und betragen maximal 87 % der hydraulischen Traglast oder 75 % der Kippplast bei auf der Standebene vollständig ausgefahrener Arbeitsausrüstung mit eingezogenem Löffel. Falls mit Schild ausgerüstet, wird das Schild als am Boden berücksichtigt.

Löffelinhalt gemäß ISO 7451:2007.

Löffelgewicht mit GD-Zahnsitzen.

### Maximales Materialschüttgewicht:

- 2.100 kg/m<sup>3</sup> (3.500 lb/yd<sup>3</sup>)
- ⊙ 1.800 kg/m<sup>3</sup> (3.000 lb/yd<sup>3</sup>)
- ⊖ 1.500 kg/m<sup>3</sup> (2.500 lb/yd<sup>3</sup>)
- 1.200 kg/m<sup>3</sup> (2.000 lb/yd<sup>3</sup>)
- ◇ 900 kg/m<sup>3</sup> (1.500 lb/yd<sup>3</sup>)

Caterpillar empfiehlt die Verwendung geeigneter Arbeitsgeräte, um den Kunden die maximale Produktivität unserer Produkte zu gewährleisten. Die Verwendung von Arbeitsgeräten, einschließlich Löffeln, die außerhalb der Empfehlung und Technischen Daten von Caterpillar für Gewicht, Abmessungen, Volumenstrom, Druck usw. liegen, können zu einer nicht optimalen Leistung führen, einschließlich, Produktion, Standsicherheit, Zuverlässigkeit und der Langlebigkeit von Bauteilen. Nicht bestimmungsgemäße Verwendung eines Arbeitsgeräts führt zum Ausbogen, Ausbrechen, Verdrehen und verkürzt die Lebensdauer von Ausleger und Stiel.

(Forts. nächste Seite)

# Hydraulikbagger 335 – technische Daten

## Löffelspezifikationen und Einsetzbarkeit – Nordamerika (Forts.)

		Kontergewicht							5,0 Tonnen (11.020 lb)				7,7 Tonnen (16.980 lb)				
		Umlenkung		Breite		Kapazität		Gewicht		Füllung		Mit Schild (oben) 3.440 mm (11'3")		Mit Schild (oben) 3.600 mm (11'10")		Ohne Schild	
												Standardausleger		Standardausleger			
		mm	"	m <sup>3</sup>	yd. <sup>3</sup>	kg	lb	%	R3.2 (10'6")	R3.75 (12'4")	R3.2 (10'6")	R3.75 (12'4")	R3.2 (10'6")	R3.75 (12'4")			
<b>Mit Cat-Schnellwechsler mit Bolzengreifer</b>																	
General Duty- Fassungsvermögen	CB	600	24	0,63	0,83	700	1.543	100	●	●			●	●			
	CB	750	30	0,86	1,13	836	1.843	100	●	●	●	●	●	●			
	CB	900	36	1,09	1,43	943	2.079	100	●	⊖	●	⊙	●	●			
	CB	1.050	42	1,34	1,75	1.011	2.229	100	⊖	○	⊙	⊖	⊙	⊖			
	CB	1.200	48	1,58	2,07	1.106	2.439	100	○	◇	⊖	○	⊖	○			
	CB	1.350	54	1,83	2,40	1.202	2.650	100	◇	◇	○	◇	○	◇			
Kapazität bei Normaleinsatz Breite Zahnsitzen	CB	600	24	0,63	0,83	697	1.537	100	●	●	●	●	●	●			
	CB	750	30	0,86	1,13	834	1.839	100	●	●	●	●	●	●			
	CB	900	36	1,09	1,43	941	2.075	100	●	⊖	●	⊙	●	●			
	CB	1.050	42	1,34	1,75	1.008	2.223	100	⊖	○	⊙	⊖	●	⊖			
	CB	1.200	48	1,58	2,07	1.104	2.434	100	○	◇	⊖	○	⊖	○			
	CB	1.350	54	1,83	2,40	1.199	2.644	100	◇	◇	○	◇	○	◇			
Heavy Duty	CB	600	24	0,52	0,68	730	1.608	100	●	●	●	●	●	●			
	CB	750	30	0,71	0,93	848	1.869	100	●	●	●	●	●	●			
	CB	900	36	0,91	1,19	941	2.075	100	●	●	●	●	●	●			
	CB	1.050	42	1,12	1,46	1.035	2.283	100	⊙	⊖	●	⊙	●	⊙			
	CB	1.200	48	1,33	1,74	1.107	2.440	100	⊖	○	⊙	○	⊙	⊖			
	CB	1.350	54	1,54	2,02	1.205	2.657	100	○	◇	⊖	○	⊖	○			
	CB	1.500	60	1,76	2,30	1.298	2.861	100	◇	X	○	◇	○	◇			
	CB	1.650	66	1,97	2,58	1.375	3.031	100	◇	X	◇	X	○	◇			
HD-Hochleistung	CB	1.050	42	1,12	1,47	1.065	2.347	100	⊙	⊖	●	⊙	●	⊙			
	CB	1.200	48	1,33	1,73	1.143	2.519	100	⊖	○	⊙	○	⊙	⊖			
	CB	1.350	54	1,53	2,01	1.246	2.748	100	○	◇	⊖	○	⊖	○			
HD-Bolzengreifer-Performance	CB	750	30	0,70	0,91	876	1.931	100	●	●	●	●	●	●			
	CB	1.050	42	1,08	1,42	1.105	2.436	100	⊙	⊖	●	⊙	●	⊙			
	CB	1.200	48	1,28	1,68	1.186	2.614	100	⊖	○	⊙	○	⊙	⊖			
	CB	1.350	54	1,49	1,94	1.292	2.849	100	○	◇	⊖	○	⊖	○			
	CB	1.500	60	1,69	2,21	1.398	3.082	100	◇	X	○	◇	○	◇			
Severe Duty	CB	600	24	0,52	0,68	752	1.657	90	●	●	●	●	●	●			
	CB	750	30	0,71	0,93	912	2.010	90	●	●	●	●	●	●			
	CB	900	36	0,91	1,19	995	2.194	90	●	●	●	●	●	●			
	CB	1.050	42	1,12	1,46	1.094	2.411	90	●	⊖	●	⊙	●	●			
	CB	1.200	48	1,33	1,74	1.172	2.583	90	⊖	○	⊙	⊖	●	⊖			
SD-Bolzengreifer	CB	600	24	0,51	0,66	829	1.828	90	●	●	●	●	●	●			
	CB	900	36	0,88	1,16	1.057	2.331	90	●	●	●	●	●	●			
	CB	1.050	42	1,08	1,42	1.165	2.568	90	●	⊖	●	⊙	●	●			
	CB	1.200	48	1,28	1,68	1.252	2.760	100	⊖	○	⊙	○	⊙	⊖			
Maximale Last mit Schnellwechsler (Nutzlast + Löffel)								kg	3.209	2.774	3.447	2.996	3.684	3.214			
								lb	7.074	6.115	7.600	6.604	8.121	7.085			

Die angegebenen Lasten entsprechen der Norm EN474 für Hydraulikbagger und betragen maximal 87 % der hydraulischen Traglast oder 75 % der Kippplast bei auf der Standebene vollständig ausgeführter Arbeitsausrüstung mit eingezogenem Löffel. Falls mit Schild ausgerüstet, wird das Schild als am Boden berücksichtigt.

Löffelinhalt gemäß ISO 7451:2007.

Löffelgewicht mit GD-Zahnsitzen.

### Maximales Materialschüttgewicht:

- 2.100 kg/m<sup>3</sup> (3.500 lb/yd<sup>3</sup>)
- ⊙ 1.800 kg/m<sup>3</sup> (3.000 lb/yd<sup>3</sup>)
- ⊖ 1.500 kg/m<sup>3</sup> (2.500 lb/yd<sup>3</sup>)
- 1.200 kg/m<sup>3</sup> (2.000 lb/yd<sup>3</sup>)
- ◇ 900 kg/m<sup>3</sup> (1.500 lb/yd<sup>3</sup>)
- X Nicht empfohlen

# Hydraulikbagger 335 – technische Daten

## Löffelspezifikationen und Einsetzbarkeit – Nordamerika (Forts.)

		Kontergewicht							5,0 Tonnen (11.020 lb)				7,7 Tonnen (16.980 lb)		
										Mit Schild (oben) 3.440 mm (11'3")		Mit Schild (oben) 3.600 mm (11'10")		Ohne Schild	
	Umlenkung	Breite		Kapazität		Gewicht		Füllung	Standardausleger				Standardausleger		
		mm	"	m <sup>3</sup>	yd. <sup>3</sup>	kg	lb	%	R3.2 (10'6")	R3.75 (12'4")	R3.2 (10'6")	R3.75 (12'4")	R3.2 (10'6")	R3.75 (12'4")	
<b>BOLZENBEFESTIGUNG TRS23 S70</b>															
Heavy-Duty – Planieren	CB	2.000	79	1,60	2,09	1.004	2.213	100	○	◇	○	◇	⊖	○	
Heavy-Duty – Graben	CB	1.500	59	1,50	1,96	1.289	2.842	100	◇	X	○	◇	○	◇	
	CB	1.580	62	1,60	2,09	1.339	2.952	100	◇	X	◇	X	○	◇	
Max. Last bei Bolzenbefestigung (Nutzlast plus Löffelgewicht)								kg	2.868	2.433	3.107	2.655	3.343	2.873	
								lb	6.323	5.364	6.849	5.853	7.370	6.334	
<b>Mit S70 TRS23 S70</b>															
Heavy-Duty – Planieren	CB	2.000	79	1,60	2,09	1.004	2.213	100	◇	X	○	◇	○	◇	
Heavy-Duty – Graben	CB	1.500	59	1,50	1,96	1.289	2.842	100	◇	X	◇	X	○	◇	
	CB	1.580	62	1,60	2,09	1.339	2.952	100	X	X	◇	X	◇	X	
Max. Last bei Bolzenbefestigung (Nutzlast plus Löffelgewicht)								kg	2.644	2.209	2.883	2.431	3.119	2.649	
								lb	5.829	4.870	6.355	5.359	6.876	5.840	
<b>BOLZENBEFESTIGUNG TRS23 S80</b>															
Heavy-Duty – Planieren	CB	2.000	79	1,60	2,09	1.084	2.390	100	◇	X	○	◇	○	◇	
Heavy-Duty – Graben	CB	1.500	59	1,50	1,96	1.340	2.954	100	◇	X	◇	X	○	◇	
	CB	1.580	62	1,60	2,09	1.390	3.064	100	◇	X	◇	X	○	◇	
Max. Last bei Bolzenbefestigung (Nutzlast plus Löffelgewicht)								kg	2.785	2.350	3.024	2.572	3.260	2.790	
								lb	6.140	5.181	6.666	5.670	7.187	6.151	
<b>Mit S80 TRS23 S80</b>															
Heavy-Duty – Planieren	CB	2.000	79	1,60	2,09	1.084	2.390	100	X	X	◇	X	◇	X	
Heavy-Duty – Graben	CB	1.500	59	1,50	1,96	1.340	2.954	100	X	X	X	X	◇	X	
	CB	1.580	62	1,60	2,09	1.390	3.064	100	X	X	X	X	◇	X	
Max. Last bei Bolzenbefestigung (Nutzlast plus Löffelgewicht)								kg	2.367	1.932	2.606	2.154	2.842	2.372	
								lb	5.218	4.259	5.745	4.748	6.266	5.229	

Die angegebenen Lasten entsprechen der Norm EN474 für Hydraulikbagger und betragen maximal 87 % der hydraulischen Traglast oder 75 % der Kipplast bei auf der Standebene vollständig ausgefahrener Arbeitsausrüstung mit eingezogenem Löffel. Falls mit Schild ausgerüstet, wird das Schild als am Boden berücksichtigt.

Löffelinhalt gemäß ISO 7451:2007.

Löffelgewicht mit GD-Zahnsitzen.

### Maximales Materialschüttgewicht:

⊖ 1.500 kg/m<sup>3</sup> (2.500 lb/yd<sup>3</sup>)

○ 1.200 kg/m<sup>3</sup> (2.000 lb/yd<sup>3</sup>)

◇ 900 kg/m<sup>3</sup> (1.500 lb/yd<sup>3</sup>)

X Nicht empfohlen

## Löffel – technische Daten und Kompatibilität – Europa

		Kontergewicht							5,0 Tonnen (11.020 lb)				7,7 Tonnen (16.980 lb)	
		Breite		Kapazität		Gewicht		Füllung	Mit Schild (oben) 3.440 mm (11'3")		Mit Schild (oben) 3.600 mm (11'10")		Ohne Schild	
Umlenkung	mm	"	m <sup>3</sup>	yd. <sup>3</sup>	kg	lb	%	Standardausleger				Standardausleger		
								R3.2 (10'6")	R3.75 (12'4")	R3.2 (10'6")	R3.75 (12'4")	R3.2 (10'6")	R3.75 (12'4")	
<b>Bolzenbefestigung (Ohne Schnellwechsler)</b>														
General Duty	CB	750	30	0,71	0,93	733	1.616	100	●	●	●	●	●	●
	CB	1.050	42	1,12	1,46	874	1.927	100	●	●	●	●	●	●
	CB	1.200	48	1,33	1,74	938	2.068	100	●	⊙	●	⊙	●	●
	CB	1.350	54	1,54	2,02	1.024	2.258	100	⊙	⊖	⊙	⊖	●	⊙
	CB	1.500	60	1,76	2,30	1.088	2.399	100	⊖	○	⊖	○	⊙	⊖
General Duty – Keine Nachstellung des Löffels	CB	600	24	0,52	0,68	611	1.347	100	●	●	●	●	●	●
	CB	1.000	40	1,03	1,35	844	1.861	100	●	●	●	●	●	●
	CB	1.350	54	1,54	2,01	1.018	2.245	100	⊙	⊖	⊙	⊖	●	⊙
	CB	1.500	60	1,76	2,30	1.082	2.386	100	⊖	○	⊖	○	⊙	⊖
	CB	1.600	63	1,86	2,43	1.112	2.452	100	○	○	⊖	○	⊖	○
Heavy Duty	CB	1.350	54	1,54	2,02	1.142	2.518	100	⊖	○	⊙	⊖	⊙	⊖
	CB	1.500	60	1,76	2,30	1.240	2.733	100	○	○	⊖	○	⊖	○
	CB	1.650	66	1,97	2,58	1.312	2.892	100	○	◇	○	◇	⊖	○
Severe Duty	CB	1.350	54	1,56	2,04	1.234	2.721	90	⊙	⊖	⊙	⊖	●	⊙
Max. Last bei Bolzenbefestigung (Nutzlast plus Löffelgewicht)								kg	3.735	3.300	3.974	3.522	4.210	3.740
								lb	8.234	7.275	8.761	7.764	9.281	8.245

Die angegebenen Lasten entsprechen der Norm EN474 für Hydraulikbagger und betragen maximal 87 % der hydraulischen Traglast oder 75 % der Kipplast bei auf der Standebene vollständig ausgefahrener Arbeitsausrüstung mit eingezogenem Löffel. Falls mit Schild ausgerüstet, wird das Schild als am Boden berücksichtigt.

Löffelinhalt gemäß ISO 7451:2007.

Löffelgewicht mit GD-Zahnspitzen.

### Maximales Materialschüttgewicht:

- 2.100 kg/m<sup>3</sup> (3.500 lb/yd<sup>3</sup>)
- ⊙ 1.800 kg/m<sup>3</sup> (3.000 lb/yd<sup>3</sup>)
- ⊖ 1.500 kg/m<sup>3</sup> (2.500 lb/yd<sup>3</sup>)
- 1.200 kg/m<sup>3</sup> (2.000 lb/yd<sup>3</sup>)
- ◇ 900 kg/m<sup>3</sup> (1.500 lb/yd<sup>3</sup>)

Caterpillar empfiehlt die Verwendung geeigneter Arbeitsgeräte, um den Kunden die maximale Produktivität unserer Produkte zu gewährleisten. Die Verwendung von Arbeitsgeräten, einschließlich Löffeln, die außerhalb der Empfehlung und Technischen Daten von Caterpillar für Gewicht, Abmessungen, Volumenstrom, Druck usw. liegen, können zu einer nicht optimalen Leistung führen, einschließlich, Produktion, Standsicherheit, Zuverlässigkeit und der Langlebigkeit von Bauteilen. Nicht bestimmungsgemäße Verwendung eines Arbeitsgeräts führt zum Ausbogen, Ausbrechen, Verdrehen und verkürzt die Lebensdauer von Ausleger und Stiel.

(Forts. nächste Seite)

# Hydraulikbagger 335 – technische Daten

## Löffelspezifikationen und Einsetzbarkeit – Europa (Forts.)

		Kontergewicht							5,0 Tonnen (11.020 lb)				7,7 Tonnen (16.980 lb)		
										Mit Schild (oben) 3.440 mm (11'3")		Mit Schild (oben) 3.600 mm (11'10")		Ohne Schild	
	Umlenkung	Breite		Kapazität		Gewicht		Füllung	Standardausleger				Standardausleger		
		mm	"	m <sup>3</sup>	yd. <sup>3</sup>	kg	lb	%	R3.2 (10'6")	R3.75 (12'4")	R3.2 (10'6")	R3.75 (12'4")	R3.2 (10'6")	R3.75 (12'4")	
<b>Mit Cat-Schnellwechsler mit Bolzengreifer</b>															
General Duty	CB	750	30	0,71	0,93	733	1.616	100	●	●	●	●	●	●	
	CB	1.050	42	1,12	1,46	874	1.927	100	●	⊖	●	⊙	●	●	
	CB	1.200	48	1,33	1,74	938	2.068	100	⊖	○	⊙	⊖	●	⊙	
	CB	1.350	54	1,54	2,02	1.024	2.258	100	○	◇	⊖	○	⊙	○	
	CB	1.500	60	1,76	2,30	1.088	2.399	100	○	◇	○	◇	⊖	○	
General Duty – Keine Nachstellung des Löffels	CB	600	24	0,52	0,68	611	1.347	100	●	●	●	●	●	●	
	CB	1.000	40	1,03	1,35	844	1.861	100	●	⊙	●	●	●	●	
	CB	1.350	54	1,54	2,01	1.018	2.245	100	○	◇	⊖	○	⊙	○	
	CB	1.500	60	1,76	2,30	1.082	2.386	100	○	◇	○	◇	⊖	○	
	CB	1.600	63	1,86	2,43	1.112	2.452	100	◇	◇	○	◇	○	◇	
Heavy Duty	CB	1.350	54	1,54	2,02	1.142	2.518	100	○	◇	⊖	○	⊖	○	
	CB	1.500	60	1,76	2,30	1.240	2.733	100	◇	◇	○	◇	○	◇	
	CB	1.650	66	1,97	2,58	1.312	2.892	100	◇	X	◇	X	○	◇	
Severe Duty	CB	1.350	54	1,56	2,04	1.234	2.721	90	○	◇	⊖	○	⊙	○	
Maximale Last mit Schnellwechsler (Nutzlast + Löffel)								kg	3.209	2.774	3.447	2.996	3.684	3.214	
								lb	7.074	6.115	7.600	6.604	8.121	7.085	

Die angegebenen Lasten entsprechen der Norm EN474 für Hydraulikbagger und betragen maximal 87 % der hydraulischen Traglast oder 75 % der Kipplast bei auf der Standebene vollständig ausgefahrener Arbeitsausrüstung mit eingezogenem Löffel. Falls mit Schild ausgerüstet, wird das Schild als am Boden berücksichtigt.

Löffelinhalt gemäß ISO 7451:2007.

Löffelgewicht mit GD-Zahnspitzen.

### Maximales Materialschüttgewicht:

- 2.100 kg/m<sup>3</sup> (3.500 lb/yd<sup>3</sup>)
- ⊙ 1.800 kg/m<sup>3</sup> (3.000 lb/yd<sup>3</sup>)
- ⊖ 1.500 kg/m<sup>3</sup> (2.500 lb/yd<sup>3</sup>)
- 1.200 kg/m<sup>3</sup> (2.000 lb/yd<sup>3</sup>)
- ◇ 900 kg/m<sup>3</sup> (1.500 lb/yd<sup>3</sup>)
- X Nicht empfohlen

Caterpillar empfiehlt die Verwendung geeigneter Arbeitsgeräte, um den Kunden die maximale Produktivität unserer Produkte zu gewährleisten. Die Verwendung von Arbeitsgeräten, einschließlich Löffeln, die außerhalb der Empfehlung und Technischen Daten von Caterpillar für Gewicht, Abmessungen, Volumenstrom, Druck usw. liegen, können zu einer nicht optimalen Leistung führen, einschließlich, Produktion, Standsicherheit, Zuverlässigkeit und der Langlebigkeit von Bauteilen. Nicht bestimmungsgemäße Verwendung eines Arbeitsgeräts führt zum Ausbogen, Ausbrechen, Verdrehen und verkürzt die Lebensdauer von Ausleger und Stiel.

(Forts. nächste Seite)

## Löffelspezifikationen und Einsetzbarkeit – Europa (Forts.)

		Kontergewicht							5,0 Tonnen (11.020 lb)				7,7 Tonnen (16.980 lb)	
									Mit Schild (oben) 3.440 mm (11'3")		Mit Schild (oben) 3.600 mm (11'10")		Ohne Schild	
	Umlenkung	Breite		Kapazität		Gewicht		Füllung	Standardausleger				Standardausleger	
		mm	"	m <sup>3</sup>	yd. <sup>3</sup>	kg	lb	%	R3.2 (10'6")	R3.75 (12'4")	R3.2 (10'6")	R3.75 (12'4")	R3.2 (10'6")	R3.75 (12'4")
<b>Mit Schnellwechsler CW 40</b>														
General Duty	CB	750	30	0,71	0,93	641	1.413	100	●	●	●	●	●	●
	CB	1.050	42	1,12	1,46	816	1.799	100	●	⊙	●	●	●	●
	CB	1.200	48	1,33	1,74	880	1.940	100	⊙	⊖	●	⊙	●	⊙
	CB	1.350	54	1,54	2,02	965	2.128	100	⊖	○	⊙	⊖	⊙	⊖
	CB	1.500	60	1,76	2,30	1.029	2.269	100	○	◇	⊖	○	⊖	○
Heavy Duty	CB	1.050	42	1,12	1,46	940	2.073	100	●	⊙	●	●	●	●
	CB	1.350	54	1,54	2,02	1.083	2.388	100	⊖	○	⊖	○	⊙	⊖
	CB	1.650	66	1,97	2,58	1.253	2.762	100	◇	◇	○	◇	○	◇
Severe Duty	CB	1.050	42	1,13	1,48	1.008	2.223	100	●	⊙	●	⊙	●	●
	CB	1.350	54	1,56	2,04	1.196	2.637	100	⊖	○	⊖	○	⊙	⊖
General Duty – Vorsteckmesser	CB	1.500	59	1,71	2,24	1.066	2.350	100	○	◇	⊖	○	⊖	○
	CB	1.600	63	1,86	2,43	1.135	2.503	100	○	◇			⊖	○
Max. Last bei Bolzenbefestigung (Nutzlast plus Löffelgewicht)								kg	3.442	3.007	3.681	3.229	3.917	3.447
								lb	7.588	6.629	8.115	7.118	8.636	7.599

Die angegebenen Lasten entsprechen der Norm EN474 für Hydraulikbagger und betragen maximal 87 % der hydraulischen Traglast oder 75 % der Kipplast bei auf der Standebene vollständig ausgefahrener Arbeitsausrüstung mit eingezogenem Löffel. Falls mit Schild ausgerüstet, wird das Schild als am Boden berücksichtigt.

Löffelinhalt gemäß ISO 7451:2007.

Löffelgewicht mit GD-Zahnspitzen.

### Maximales Materialschüttgewicht:

- 2.100 kg/m<sup>3</sup> (3.500 lb/yd<sup>3</sup>)
- ⊙ 1.800 kg/m<sup>3</sup> (3.000 lb/yd<sup>3</sup>)
- ⊖ 1.500 kg/m<sup>3</sup> (2.500 lb/yd<sup>3</sup>)
- 1.200 kg/m<sup>3</sup> (2.000 lb/yd<sup>3</sup>)
- ◇ 900 kg/m<sup>3</sup> (1.500 lb/yd<sup>3</sup>)

Caterpillar empfiehlt die Verwendung geeigneter Arbeitsgeräte, um den Kunden die maximale Produktivität unserer Produkte zu gewährleisten. Die Verwendung von Arbeitsgeräten, einschließlich Löffeln, die außerhalb der Empfehlung und Technischen Daten von Caterpillar für Gewicht, Abmessungen, Volumenstrom, Druck usw. liegen, können zu einer nicht optimalen Leistung führen, einschließlich, Produktion, Standsicherheit, Zuverlässigkeit und der Langlebigkeit von Bauteilen. Nicht bestimmungsgemäße Verwendung eines Arbeitsgeräts führt zum Ausbogen, Ausbrechen, Verdrehen und verkürzt die Lebensdauer von Ausleger und Stiel.

(Forts. nächste Seite)

# Hydraulikbagger 335 – technische Daten

## Löffelspezifikationen und Einsetzbarkeit – Europa (Forts.)

		Kontergewicht							5,0 Tonnen (11.020 lb)				7,7 Tonnen (16.980 lb)		
										Mit Schild (oben) 3.440 mm (11'3")		Mit Schild (oben) 3.600 mm (11'10")		Ohne Schild	
	Umlenkung	Breite		Kapazität		Gewicht		Füllung	Standardausleger				Standardausleger		
		mm	"	m <sup>3</sup>	yd. <sup>3</sup>	kg	lb		%	R3.2 (10'6")	R3.75 (12'4")	R3.2 (10'6")	R3.75 (12'4")	R3.2 (10'6")	R3.75 (12'4")
<b>Mit Schnellwechsler CW 45</b>															
Heavy Duty	CB	1.350	54	1,54	2,02	1.143	2.520	100	○	◇	⊖	○	⊖	○	
	CB	1.500	60	1,76	2,30	1.240	2.733	100	○	◇	○	◇	⊖	○	
	CB	1.650	66	1,97	2,58	1.313	2.894	100	◇	X	◇	◇	○	◇	
Max. Last bei Bolzenbefestigung (Nutzlast plus Löffelgewicht)								kg	3.300	2.865	3.539	3.087	3.775	3.305	
								lb	7.275	6.316	7.801	6.805	8.322	7.286	
<b>Mit Schnellwechsler CW 45S</b>															
General Duty	CB	750	30	0,71	0,93	719	1.585	100	●	●	●	●	●	●	
	CB	1.350	54	1,54	2,02	1.021	2.251	100	⊖	○	⊖	○	⊖	○	
	CB	1.500	60	1,76	2,30	1.086	2.394	100	○	◇	○	◇	⊖	○	
General Duty – Vorsteckmesser	CB	1.500	59	1,71	2,24	1.109	2.445	100	○	◇	○	○	⊖	○	
	CB	1.600	63	1,86	2,43	1.177	2.595	100	○	◇	○	◇	○	○	
	CB	1.500	59	1,71	2,24	1.116	2.461	100	○	◇	○	○	⊖	○	
Heavy Duty	CB	1.600	63	1,86	2,43	1.186	2.615	100	○	◇	○	◇	○	○	
	CB	1.050	42	1,12	1,46	994	2.192	100	●	⊖	●	⊖	●	●	
	CB	1.350	54	1,54	2,02	1.139	2.512	100	○	◇	⊖	○	⊖	○	
	CB	1.500	60	1,76	2,30	1.238	2.729	100	○	◇	○	◇	⊖	○	
	CB	1.650	66	1,97	2,58	1.311	2.890	101	◇	X	◇	◇	○	◇	
	Maximale Last mit Schnellwechsler (Nutzlast + Löffel)								kg	3.330	2.895	3.569	3.117	3.805	3.335
								lb	7.341	6.382	7.868	6.871	8.389	7.352	
<b>BOLZENBEFESTIGUNG TRS23 S70</b>															
Heavy-Duty – Planieren	CB	2.000	79	1,60	2,09	1.004	2.213	100	○	◇	○	◇	⊖	○	
Heavy-Duty – Graben	CB	1.500	59	1,50	1,96	1.289	2.842	100	◇	X	○	◇	○	◇	
	CB	1.580	62	1,60	2,09	1.339	2.952	100	◇	X	◇	X	○	◇	
Max. Last bei Bolzenbefestigung (Nutzlast plus Löffelgewicht)								kg	2.868	2.433	3.107	2.655	3.343	2.873	
								lb	6.323	5.364	6.849	5.853	7.370	6.334	
<b>Mit S70 TRS23 S70</b>															
Heavy-Duty – Planieren	CB	2.000	79	1,60	2,09	1.004	2.213	100	◇	X	○	◇	○	◇	
Heavy-Duty – Graben	CB	1.500	59	1,50	1,96	1.289	2.842	100	◇	X	◇	X	○	◇	
	CB	1.580	62	1,60	2,09	1.339	2.952	100	X	X	◇	X	◇	X	
Max. Last bei Bolzenbefestigung (Nutzlast plus Löffelgewicht)								kg	2.644	2.209	2.883	2.431	3.119	2.649	
								lb	5.829	4.870	6.355	5.359	6.876	5.840	

Die angegebenen Lasten entsprechen der Norm EN474 für Hydraulikbagger und betragen maximal 87 % der hydraulischen Traglast oder 75 % der Kipplast bei auf der Standebene vollständig ausgefahrener Arbeitsausrüstung mit eingezogenem Löffel. Falls mit Schild ausgerüstet, wird das Schild als am Boden berücksichtigt.

Löffelinhalt gemäß ISO 7451:2007.

Löffelgewicht mit GD-Zahnsitzen.

### Maximales Materialschüttgewicht:

- 2.100 kg/m<sup>3</sup> (3.500 lb/yd<sup>3</sup>)
- ⊖ 1.800 kg/m<sup>3</sup> (3.000 lb/yd<sup>3</sup>)
- 1.500 kg/m<sup>3</sup> (2.500 lb/yd<sup>3</sup>)
- ◇ 1.200 kg/m<sup>3</sup> (2.000 lb/yd<sup>3</sup>)
- ◇ 900 kg/m<sup>3</sup> (1.500 lb/yd<sup>3</sup>)
- X Nicht empfohlen

Caterpillar empfiehlt die Verwendung geeigneter Arbeitsgeräte, um den Kunden die maximale Produktivität unserer Produkte zu gewährleisten. Die Verwendung von Arbeitsgeräten, einschließlich Löffeln, die außerhalb der Empfehlung und Technischen Daten von Caterpillar für Gewicht, Abmessungen, Volumenstrom, Druck usw. liegen, können zu einer nicht optimalen Leistung führen, einschließlich, Produktion, Standsicherheit, Zuverlässigkeit und der Langlebigkeit von Bauteilen. Nicht bestimmungsgemäße Verwendung eines Arbeitsgeräts führt zum Ausbrennen, Ausbrechen, Verdrehen und verkürzt die Lebensdauer von Ausleger und Stiel.



## Löffelspezifikationen und Einsetzbarkeit – Europa (Forts.)

		Kontergewicht							5,0 Tonnen (11.020 lb)				7,7 Tonnen (16.980 lb)		
										Mit Schild (oben) 3.440 mm (11'3")		Mit Schild (oben) 3.600 mm (11'10")		Ohne Schild	
	Umlenkung	Breite		Kapazität		Gewicht		Füllung	Standardausleger				Standardausleger		
		mm	"	m <sup>3</sup>	yd. <sup>3</sup>	kg	lb	%	R3.2 (10'6")	R3.75 (12'4")	R3.2 (10'6")	R3.75 (12'4")	R3.2 (10'6")	R3.75 (12'4")	
<b>BOLZENBEFESTIGUNG TRS23 S80</b>															
Heavy-Duty – Planieren	CB	2.000	79	1,60	2,09	1.084	2.390	100	◇	X	○		○	◇	
Heavy-Duty – Graben	CB	1.500	59	1,50	1,96	1.340	2.954	100	◇	X	◇	X	○	◇	
	CB	1.580	62	1,60	2,09	1.390	3.064	100	◇	X	◇	X	○	◇	
Max. Last bei Bolzenbefestigung (Nutzlast plus Löffelgewicht)								kg	2.785	2.350	3.024	2.572	3.260	2.790	
								lb	6.140	5.181	6.666	5.670	7.187	6.151	
<b>Mit S80 TRS23 S80</b>															
Heavy-Duty – Planieren	CB	2.000	79	1,60	2,09	1.084	2.390	100	X	X	◇	X	◇	X	
Heavy-Duty – Graben	CB	1.500	59	1,50	1,96	1.340	2.954	100	X	X	X	X	◇	X	
	CB	1.580	62	1,60	2,09	1.390	3.064	100	X	X	X	X	◇	X	
Max. Last bei Bolzenbefestigung (Nutzlast plus Löffelgewicht)								kg	2.367	1.932	2.606	2.154	2.842	2.372	
								lb	5.218	4.259	5.745	4.748	6.266	5.229	
<b>BOLZENBEFESTIGUNG TRS23 HCS70/55</b>															
Heavy-Duty – Planieren	CB	2.000	79	1,60	2,09	982	2.165	100	◇	X	○	◇	○	◇	
Heavy-Duty – Grabenaushub	CB	770	30	0,85	1,11	686	1.512	100	●	⊕	●	●	●	●	
Heavy-Duty – Graben	CB	1.500	59	1,50	1,96	1.280	2.822	100	◇	X	○	X	○	◇	
	CB	1.580	62	1,60	2,09	1.337	2.948	100	◇	X	◇	X	○	◇	
Max. Last bei Bolzenbefestigung (Nutzlast plus Löffelgewicht)								kg	2.757	2.322	2.996	2.544	3.232	2.762	
								lb	6.078	5.119	6.604	5.608	7.125	6.089	
<b>HCS70/55 TRS23 HCS70/55</b>															
Heavy-Duty – Planieren	CB	2.000	79	1,60	2,09	982	2.165	100	◇	X	◇	X	○	◇	
Heavy-Duty – Grabenaushub	CB	770	30	0,85	1,11	686	1.512	100	●	⊖	●	⊕	●	●	
Heavy-Duty – Graben	CB	1.500	59	1,50	1,96	1.280	2.822	100	X	X	◇	X	◇	X	
	CB	1.580	62	1,60	2,09	1.337	2.948	100	X	X	X	X	◇	X	
Max. Last bei Bolzenbefestigung (Nutzlast plus Löffelgewicht)								kg	2.406	1.971	2.645	2.193	2.881	2.411	
								lb	5.304	4.345	5.831	4.834	6.352	5.315	

Die angegebenen Lasten entsprechen der Norm EN474 für Hydraulikbagger und betragen maximal 87 % der hydraulischen Traglast oder 75 % der Kipplast bei auf der Standebene vollständig ausgefahrener Arbeitsausrüstung mit eingezogenem Löffel. Falls mit Schild ausgerüstet, wird das Schild als am Boden berücksichtigt.

Löffelinhalt gemäß ISO 7451:2007.

Löffelgewicht mit GD-Zahnsitzen.

### Maximales Materialschüttgewicht:

- 2.100 kg/m<sup>3</sup> (3.500 lb/yd<sup>3</sup>)
- ⊕ 1.800 kg/m<sup>3</sup> (3.000 lb/yd<sup>3</sup>)
- ⊖ 1.500 kg/m<sup>3</sup> (2.500 lb/yd<sup>3</sup>)
- 1.200 kg/m<sup>3</sup> (2.000 lb/yd<sup>3</sup>)
- ◇ 900 kg/m<sup>3</sup> (1.500 lb/yd<sup>3</sup>)
- X Nicht empfohlen

Caterpillar empfiehlt die Verwendung geeigneter Arbeitsgeräte, um den Kunden die maximale Produktivität unserer Produkte zu gewährleisten. Die Verwendung von Arbeitsgeräten, einschließlich Löffeln, die außerhalb der Empfehlung und Technischen Daten von Caterpillar für Gewicht, Abmessungen, Volumenstrom, Druck usw. liegen, können zu einer nicht optimalen Leistung führen, einschließlich, Produktion, Standsicherheit, Zuverlässigkeit und der Langlebigkeit von Bauteilen. Nicht bestimmungsgemäße Verwendung eines Arbeitsgeräts führt zum Ausbrennen, Ausbrechen, Verdrehen und verkürzt die Lebensdauer von Ausleger und Stiel.

(Forts. nächste Seite)

# Hydraulikbagger 335 – technische Daten

## Löffel – technische Daten und Kompatibilität – Australien und Neuseeland

		Kontergewicht							5,0 Tonnen (11.020 lb)				7,7 Tonnen (16.980 lb)	
		Breite		Kapazität		Gewicht		Füllung	Mit Schild (oben) 3.440 mm (11'3")		Mit Schild (oben) 3.600 mm (11'10")		Ohne Schild	
									R3.2 (10'6")	R3.75 (12'4")	R3.2 (10'6")	R3.75 (12'4")	R3.2 (10'6")	R3.75 (12'4")
Umlenkung	mm	"	m <sup>3</sup>	yd. <sup>3</sup>	kg	lb	%	Standardausleger				Standardausleger		
<b>Bolzenbefestigung (Ohne Schnellwechsler)</b>														
Mehrzweckbetrieb	CB	600	24	0,50	0,65	593	1.307	100	●	●	●	●	●	●
	CB	900	36	0,88	1,15	787	1.735	100	●	●	●	●	●	●
	CB	1.500	60	1,71	2,24	1.064	2.346	100	⊖	○	⊖	⊖	●	⊖
General Duty	CB	600	24	0,52	0,68	611	1.347	100	●	●	●	●	●	●
	CB	1.000	40	1,03	1,35	844	1.861	100	●	●	●	●	●	●
	CB	1.350	54	1,54	2,01	1.018	2.245	100	⊙	⊖	⊙	⊖	●	⊙
	CB	1.500	60	1,76	2,30	1.082	2.386	100	⊖	○	⊖	○	⊙	⊖
Heavy Duty	CB	1.200	48	1,33	1,74	1.091	2.405	100	⊙	⊖	●	⊙	●	⊙
	CB	1.350	54	1,54	2,02	1.189	2.622	100	⊖	○	⊙	⊖	⊙	⊖
	CB	1.500	60	1,76	2,30	1.288	2.839	100	○	○	⊖	○	⊖	○
Max. Last bei Bolzenbefestigung (Nutzlast plus Löffelgewicht)								kg	3.735	3.300	3.974	3.522	4.210	3.740
								lb	8.234	7.275	8.761	7.764	9.281	8.245
<b>Mit Cat-Schnellwechsler mit Bolzengreifer</b>														
Mehrzweckbetrieb	CB	600	24	0,5	0,65	593	1.307	100	●	●	●	●	●	●
	CB	900	36	0,88	1,15	787	1.735	100	●	●	●	●	●	●
	CB	1.500	60	1,71	2,24	1.064	2.346	100	○	◇	○	◇	⊖	○
General Duty	CB	600	24	0,52	0,68	611	1.347	100	●	●	●	●	●	●
	CB	1.000	40	1,03	1,35	844	1.861	100	●	⊙	●	●	●	●
	CB	1.350	54	1,54	2,01	1.018	2.245	100	○	◇	⊙	⊖	⊙	○
	CB	1.500	60	1,76	2,30	1.082	2.386	100	○	◇	⊖	○	⊖	○
Heavy Duty	CB	1.200	48	1,33	1,74	1.091	2.405	100	◇	◇	⊖	○	○	◇
	CB	1.350	54	1,54	2,02	1.189	2.622	100	⊖	○	●	⊙	⊙	⊖
	CB	1.500	60	1,76	2,30	1.288	2.839	100	◇	X	⊖	○	○	◇
Maximale Last mit Schnellwechsler (Nutzlast + Löffel)								kg	3.209	2.774	3.447	2.996	3.684	3.214
								lb	7.074	6.115	7.600	6.604	8.121	7.085

Die angegebenen Lasten entsprechen der Norm EN474 für Hydraulikbagger und betragen maximal 87 % der hydraulischen Traglast oder 75 % der Kipplast bei auf der Standebene vollständig ausgeführter Arbeitsausrüstung mit eingezogenem Löffel. Falls mit Schild ausgerüstet, wird das Schild als am Boden berücksichtigt.

Löffelinhalt gemäß ISO 7451:2007.

Löffelgewicht mit GD-Zahnspitzen.

### Maximales Materialschüttgewicht:

- 2.100 kg/m<sup>3</sup> (3.500 lb/yd<sup>3</sup>)
- ⊙ 1.800 kg/m<sup>3</sup> (3.000 lb/yd<sup>3</sup>)
- ⊖ 1.500 kg/m<sup>3</sup> (2.500 lb/yd<sup>3</sup>)
- 1.200 kg/m<sup>3</sup> (2.000 lb/yd<sup>3</sup>)
- ◇ 900 kg/m<sup>3</sup> (1.500 lb/yd<sup>3</sup>)
- X Nicht empfohlen

Caterpillar empfiehlt die Verwendung geeigneter Arbeitsgeräte, um den Kunden die maximale Produktivität unserer Produkte zu gewährleisten. Die Verwendung von Arbeitsgeräten, einschließlich Löffeln, die außerhalb der Empfehlung und Technischen Daten von Caterpillar für Gewicht, Abmessungen, Volumenstrom, Druck usw. liegen, können zu einer nicht optimalen Leistung führen, einschließlich, Produktion, Standsicherheit, Zuverlässigkeit und der Langlebigkeit von Bauteilen. Nicht bestimmungsgemäße Verwendung eines Arbeitsgeräts führt zum Ausbogen, Ausbrechen, Verdrehen und verkürzt die Lebensdauer von Ausleger und Stiel.

## Löffel – technische Daten und Kompatibilität – Hongkong und Taiwan

		Kontergewicht							5,0 Tonnen (11.020 lb)				7,7 Tonnen (16.980 lb)	
									Mit Schild (oben) 3.440 mm (11'3")		Mit Schild (oben) 3.600 mm (11'10")		Ohne Schild	
	Umlenkung	Breite		Kapazität		Gewicht		Füllung	Standardausleger				Standardausleger	
		mm	"	m <sup>3</sup>	yd. <sup>3</sup>	kg	lb		%	R3.2 (10'6")	R3.75 (12'4")	R3.2 (10'6")	R3.75 (12'4")	R3.2 (10'6")
<b>Bolzenbefestigung (Ohne Schnellwechsler)</b>														
General Duty	CB	1.700	67	2,00	2,60	1.299	2.865	100	○	◇	○	◇	⊖	○
Heavy Duty	CB	1.250	49	1,33	1,74	1.153	2.541	100	●	⊖	●	●	●	●
	CB	1.400	55	1,54	2,02	1.256	2.770	100	⊖	○	●	⊖	●	⊖
	CB	1.500	60	1,76	2,30	1.378	3.038	100	○	◇	⊖	○	⊖	○
Max. Last bei Bolzenbefestigung (Nutzlast plus Löffelgewicht)								kg	3.735	3.300	3.974	3.522	4.210	3.740
								lb	8.234	7.275	8.761	7.764	9.281	8.245
<b>Mit Cat-Schnellwechsler mit Bolzengreifer</b>														
General Duty	CB	1.700	67	2,00	2,60	1.299	2.865	100	◇	X	○	◇	○	◇
Heavy Duty	CB	1.250	49	1,33	1,74	1.153	2.541	100	⊖	○	●	●	●	⊖
	CB	1.400	55	1,54	2,02	1.256	2.770	100	○	◇	●	⊖	⊖	○
	CB	1.500	60	1,76	2,30	1.378	3.038	100	◇	X	⊖	○	○	◇
Maximale Last mit Schnellwechsler (Nutzlast + Löffel)								kg	3.209	2.774	3.447	2.996	3.684	3.214
								lb	7.074	6.115	7.600	6.604	8.121	7.085

Die angegebenen Lasten entsprechen der Norm EN474 für Hydraulikbagger und betragen maximal 87 % der hydraulischen Traglast oder 75 % der Kipplast bei auf der Standebene vollständig ausgefahrener Arbeitsausrüstung mit eingezogenem Löffel. Falls mit Schild ausgerüstet, wird das Schild als am Boden berücksichtigt.

Löffelinhalt gemäß ISO 7451:2007.

Löffelgewicht mit GD-Zahnspitzen.

### Maximales Materialschüttgewicht:

- 2.100 kg/m<sup>3</sup> (3.500 lb/yd<sup>3</sup>)
- 1.800 kg/m<sup>3</sup> (3.000 lb/yd<sup>3</sup>)
- ⊖ 1.500 kg/m<sup>3</sup> (2.500 lb/yd<sup>3</sup>)
- 1.200 kg/m<sup>3</sup> (2.000 lb/yd<sup>3</sup>)
- ◇ 900 kg/m<sup>3</sup> (1.500 lb/yd<sup>3</sup>)
- X Nicht empfohlen

Caterpillar empfiehlt die Verwendung geeigneter Arbeitsgeräte, um den Kunden die maximale Produktivität unserer Produkte zu gewährleisten. Die Verwendung von Arbeitsgeräten, einschließlich Löffeln, die außerhalb der Empfehlung und Technischen Daten von Caterpillar für Gewicht, Abmessungen, Volumenstrom, Druck usw. liegen, können zu einer nicht optimalen Leistung führen, einschließlich, Produktion, Standsicherheit, Zuverlässigkeit und der Langlebigkeit von Bauteilen. Nicht bestimmungsgemäße Verwendung eines Arbeitsgeräts führt zum Ausbogen, Ausbrechen, Verdrehen und verkürzt die Lebensdauer von Ausleger und Stiel.

# Hydraulikbagger 335 – technische Daten

## Anbaugeräteleitfaden – Nordamerika

In manchen Regionen sind nicht alle Anbaugeräte erhältlich. Weitere Informationen zu den in Ihrer Region verfügbaren Konfigurationen erhalten Sie bei Ihrem Cat-Händler.

Übereinstimmung
  Nur Arbeitsbereich vorn
  Keine Übereinstimmung
  1.800 kg/m<sup>3</sup> (3.000 lb/yd<sup>3</sup>)
  1.200 kg/m<sup>3</sup> (2.000 lb/yd<sup>3</sup>)

### ANBAUGERÄTE MIT BOLZENBEFESTIGUNG

		Mit Schild (oben)		Ohne Schild	
		5,0 Tonnen (11.020 lb)		7,7 Tonnen (16.980 lb)	
Kontergewicht		Standardausleger		Standardausleger	
Auslegerausführung		R3.2 (10'6")	R3.75 (12'4")	R3.2 (10'6")	R3.75 (12'4")
Stiellänge					
Hydraulikhämmer	H130 GC	✓	✓	✓	✓
	H130 GC S	✓	✓	✓	✓
	H130 S	✓	✓	✓	✓
	H140 GC	✓	✓	✓	✓
	H140 GC S	✓	✓*	✓	✓
	H140 S	✓	✓	✓	✓
	H160 GC	✓	✓*	✓	✓
	H160 GC S	✓	✓	✓	✓
Universalscheren	MP324 Kombibacken	✓	✓	✓	✓
	MP324 Abbruchbacken	✓	✓	✓	✓
	MP324 Pulverisierbacken	✓	✓	✓	✓
	MP324-Scherenbacke	✓	✓	✓	✓
	MP324 Stahlblechbacken	✓	✓	✓	✓
	MP324 Universalbacken	✓	✓	✓	✓
	MP332 Kombibacken	✓*		✓	✓*
	MP332 Abbruchbacken	✓*		✓	✓*
	MP332 Pulverisierbacken			✓	✓*
	MP332 Scherbacke	✓*		✓	✓*
	MP332 Stahlblechbacken			✓*	
	MP332 Universalbacken			✓	✓*
Abbruch- und Sortiergreifer	G324	✓	✓	✓	✓
	G324 WH-1500	✓	✓	✓	✓
	G324 WH-1800	✓		✓	✓
	G324 WH-2000	✓*		✓	✓*
	G332	✓	✓*	✓	✓
Mobile Schrott- und Abbruchscheren	S3035 Flache Oberseite	✓*		✓	✓*
Pulverisierer	P224 Sekundärbetonpulverisierer	✓	✓	✓	✓
	P324 Primärpulverisierer	✓	✓	✓	✓
	P332 Primärpulverisierer	✓*		✓	✓*
Verdichterplatten	CVP110	✓	✓	✓	✓
Mulcher	HM5515	✓	✓	✓	✓
	HM6015	✓	✓	✓	✓
Mehrschalengreifer	GSH425-750	●	●	●	●
	GSH425-950	●	●	●	●
	GSH425-1150	●	○	●	●
	GSH440-1150	○		●	○
	GSH440-1550			○	
	GSH525-750	●	●	●	●
	GSH525-950	●	○	●	●
	GSH525-1150	○	○	●	○
Zweischalengreifer	CTV15-1900			○	
	CTV20-1500	○		○	○

(Forts. nächste Seite)

## Anbaugeräteleitfaden – Nordamerika (Fortsetzung)

In manchen Regionen sind nicht alle Anbaugeräte erhältlich. Weitere Informationen zu den in Ihrer Region verfügbaren Konfigurationen erhalten Sie bei Ihrem Cat-Händler.

Übereinstimmung     Nur Arbeitsbereich vorn     Keine Übereinstimmung     † Zulässige Nutzung an der Maschine unter 50 %

### ANBAUGERÄTE FÜR CAT-SCHNELLWECHSLER MIT BOLZENGREIFER

		Mit Schild (oben)		Ohne Schild	
		5,0 Tonnen (11.020 lb)		7,7 Tonnen (16.980 lb)	
Auslegerausführung		Standardausleger		Standardausleger	
Stiellänge		R3.2 (10'6")	R3.75 (12'4")	R3.2 (10'6")	R3.75 (12'4")
Hydraulikhämmer	H130 GC	✓	✓	✓	✓
	H130 GC S	✓	✓	✓	✓
	H130 S	✓	✓	✓	✓
	H140 GC	✓*		✓	✓*
	H140 GC S			✓	
	H140 S	✓	✓	✓	✓
	H160 GC			✓	✓*
	H160 GC S	✓		✓	✓
	H160 S			✓	
Universalscheren	MP324 Kombibacken	✓		✓	✓
	MP324 Abbruchbacken	✓*		✓	✓
	MP324 Pulverisierbacken	✓*		✓	✓*
	MP324-Scherenbacke	✓		✓	✓
	MP324 Stahlblechbacken	✓*		✓	✓*
	MP324 Universalbacken	✓*		✓	✓*
	MP332 Scherbacke			✓*	
Abbruch- und Sortiergreifer	G324	✓†		✓†	✓
	G324 WH-1500	✓†*		✓†	✓*
	G324 WH-1800			✓†*	
	G332			✓†	
Mobile Schrott- und Abbruchscheren	S3035 Flache Oberseite			✓*	
Verdichterplatten	CVP110	✓	✓	✓	✓
Mulcher	HM5515 Standard	✓	✓	✓	✓
	HM6015	✓	✓	✓	✓
Rotationsfräsen	RC30	✓	✓	✓	✓

(Forts. nächste Seite)

# Hydraulikbagger 335 – technische Daten

## Anbaugeräteleitfaden – Nordamerika (Fortsetzung)

In manchen Regionen sind nicht alle Anbaugeräte erhältlich. Weitere Informationen zu den in Ihrer Region verfügbaren Konfigurationen erhalten Sie bei Ihrem Cat-Händler.

Übereinstimmung   
  Nur Arbeitsbereich vorn   
  Keine Übereinstimmung   
  † Zulässige Nutzung an der Maschine unter 50 %

### ANBAUGERÄTE FÜR SPEZIELLEN SCHNELLWECHSLER S70

		Mit Schild (oben)		Ohne Schild	
		5,0 Tonnen (11.020 lb)		7,7 Tonnen (16.980 lb)	
Auslegerausführung		Standardausleger		Standardausleger	
Stiellänge		R3.2 (10'6")	R3.75 (12'4")	R3.2 (10'6")	R3.75 (12'4")
Hydraulikhämmer	H130 S	✓	✓	✓	✓
	H140 S	✓	✓	✓	✓
Universalscheren	MP324 Kombibacken	✓	✓*	✓	✓
	MP324 Abbruchbacken	✓	✓*	✓	✓
	MP324 Pulverisierbacken	✓		✓	✓
	MP324-Scherenbacke	✓	✓	✓	✓
	MP324 Stahlblechbacken	✓	✓*	✓	✓
	MP324 Universalbacken	✓	✓*	✓	✓
Abbruch- und Sortiergreifer	G324	✓†	✓*	✓†	✓
	G324 WH-1500	✓†	✓*	✓†	✓
	G324 WH-1800	✓†*		✓†	✓*
	G324 WH-2000			✓†	
	G332	✓†*		✓†	✓*
Mobile Schrott- und Abbruchscheren	S3035 Flache Oberseite			✓	
Pulverisierer	P224 Sekundärbetonpulverisierer	✓	✓*	✓	✓
	P324 Primärpulverisierer	✓	✓*	✓	✓
Verdichterplatten	CVPI10	✓	✓	✓	✓
Rotationsfräsen	RC30	✓	✓	✓	✓

(Forts. nächste Seite)

## Anbaugeräteleitfaden – Nordamerika (Fortsetzung)

In manchen Regionen sind nicht alle Anbaugeräte erhältlich. Weitere Informationen zu den in Ihrer Region verfügbaren Konfigurationen erhalten Sie bei Ihrem Cat-Händler.

Übereinstimmung   
  Nur Arbeitsbereich vorn   
  Keine Übereinstimmung   
  † Zulässige Nutzung an der Maschine unter 50 %

### SPEZIELLE SCHNELLWECHSELANBAUGERÄTE S80

		Mit Schild (oben)		Ohne Schild	
		5,0 Tonnen (11.020 lb)		7,7 Tonnen (16.980 lb)	
Auslegerausführung		Standardausleger		Standardausleger	
Stiellänge		R3.2 (10'6")	R3.75 (12'4")	R3.2 (10'6")	R3.75 (12'4")
Hydraulikhämmer	H130 GC S	✓	✓	✓	✓
	H130 S	✓	✓	✓	✓
	H140 GC S			✓	
	H140 S	✓	✓	✓	✓
	H160 GC			✓	
	H160 GC S	✓*		✓	✓*
	H160 S			✓	
Universalscheren	MP324 Kombibacken	✓		✓	✓
	MP324 Abbruchbacken	✓		✓	✓
	MP324 Pulverisierbacken	✓*		✓	✓*
	MP324-Scherenbacke	✓	✓*	✓	✓
	MP324 Stahlblechbacken	✓*		✓	✓
	MP324 Universalbacken	✓		✓	✓
Abbruch- und Sortiergreifer	G324	✓†		✓†	✓
	G324 WH-1500	✓†*		✓†	✓
	G324 WH			✓†	
	G324 WH			✓†*	
	G332			✓†	✓*
Mobile Schrott- und Abbruchscheren	S3035 Flache Oberseite			✓*	
Pulverisierer	P224 Sekundärbetonpulverisierer	✓*		✓	✓*
	P324 Primärpulverisierer	✓*		✓	✓*
Verdichterplatten	CVP110	✓	✓	✓	✓
Rotationsfräsen	RC30	✓	✓	✓	✓

(Forts. nächste Seite)

# Hydraulikbagger 335 – technische Daten

## Anbaugeräteleitfaden – Nordamerika (Fortsetzung)

In manchen Regionen sind nicht alle Anbaugeräte erhältlich. Weitere Informationen zu den in Ihrer Region verfügbaren Konfigurationen erhalten Sie bei Ihrem Cat-Händler.

Übereinstimmung     Nur Arbeitsbereich vorn     Keine Übereinstimmung     † Zulässige Nutzung an der Maschine unter 50 %

### ANBAUGERÄTE FÜR SPEZIELLEN SCHNELLWECHSLER HCS70

		Mit Schild (oben)		Ohne Schild	
		5,0 Tonnen (11.020 lb)		7,7 Tonnen (16.980 lb)	
Auslegerausführung		Standardausleger		Standardausleger	
Stiellänge		R3.2 (10'6")	R3.75 (12'4")	R3.2 (10'6")	R3.75 (12'4")
Hydraulikhämmer	H130 S	✓	✓	✓	✓
	H140 S	✓	✓	✓	✓
Universalscheren	MP324 Kombibacken	✓	✓*	✓	✓
	MP324 Abbruchbacken	✓	✓*	✓	✓
	MP324 Pulverisierbacken	✓*		✓	✓
	MP324-Scherenbacke	✓	✓*	✓	✓
	MP324 Stahlblechbacken	✓		✓	✓
	MP324 Universalbacken	✓		✓	✓
Abbruch- und Sortiergreifer	G324	✓†	✓*	✓†	✓
	G324 WH-1500	✓†		✓†	✓
	G324 WH-1800			✓†	
	G324 WH-2000			✓†*	
	G332	✓†*		✓†	✓*
Mobile Schrott- und Abbruchscheren	S3035 Flache Oberseite			✓*	
Pulverisierer	P224 Sekundärbetonpulverisierer	✓*		✓	✓
	P324 Primärpulverisierer	✓*		✓	✓
Verdichterplatten	CVP110	✓	✓	✓	✓
Rotationsfräsen	RC30	✓	✓	✓	✓

(Forts. nächste Seite)



## Anbaugeräteleitfaden – Nordamerika (Fortsetzung)

In manchen Regionen sind nicht alle Anbaugeräte erhältlich. Weitere Informationen zu den in Ihrer Region verfügbaren Konfigurationen erhalten Sie bei Ihrem Cat-Händler.

Übereinstimmung     Nur Arbeitsbereich vorn     Keine Übereinstimmung     † Zulässige Nutzung an der Maschine unter 50 %

### ANBAUGERÄTE FÜR SPEZIELLEN SCHNELLWECHSLER HCS70/55

		Mit Schild (oben)		Ohne Schild	
		5,0 Tonnen (11.020 lb)		7,7 Tonnen (16.980 lb)	
Auslegerausführung		Standardausleger		Standardausleger	
Stiellänge		R3.2 (10'6")	R3.75 (12'4")	R3.2 (10'6")	R3.75 (12'4")
Hydraulikhämmer	H130 S	✓	✓	✓	✓
	H140 S	✓	✓	✓	✓
Universalscheren	MP324 Kombibacken	✓		✓	✓
	MP324 Abbruchbacken	✓		✓	✓
	MP324 Pulverisierbacken	✓*		✓	✓*
	MP324-Scherenbacke	✓	✓*	✓	✓
	MP324 Stahlblechbacken	✓*		✓	✓
	MP324 Universalbacken	✓		✓	✓
Abbruch- und Sortiergreifer	G324	✓†		✓†	✓
	G324 WH-1500	✓†*		✓†	✓
	G324 WH-1800			✓†	
	G324 WH-2000			✓†*	
	G332			✓†	✓*
Mobile Schrott- und Abbruchscheren	S3035 Flache Oberseite			✓*	
Pulverisierer	P224 Sekundärbetonpulverisierer	✓*		✓	✓*
	P324 Primärpulverisierer	✓*		✓	✓*
Verdichterplatten	CVPI10	✓	✓	✓	✓
Rotationsfräsen	RC30	✓	✓	✓	✓

(Forts. nächste Seite)

# Hydraulikbagger 335 – technische Daten

## Anbaugeräteleitfaden – Nordamerika (Fortsetzung)

In manchen Regionen sind nicht alle Anbaugeräte erhältlich. Weitere Informationen zu den in Ihrer Region verfügbaren Konfigurationen erhalten Sie bei Ihrem Cat-Händler.

Übereinstimmung
  Nur Arbeitsbereich vorn
  Keine Übereinstimmung
  † Zulässige Nutzung an der Maschine unter 50 %

### SPEZIELLE SCHNELLWECHSELANBAUGERÄTE HCS80

		Mit Schild (oben)		Ohne Schild	
		5,0 Tonnen (11.020 lb)		7,7 Tonnen (16.980 lb)	
Auslegerausführung		Standardausleger		Standardausleger	
Stiellänge		R3.2 (10'6")	R3.75 (12'4")	R3.2 (10'6")	R3.75 (12'4")
Hydraulikhämmer	H130 S	✓	✓	✓	✓
	H140 S	✓	✓	✓	✓
	H160 S			✓*	
Universalscheren	MP324 Kombibacken	✓*		✓	✓*
	MP324 Abbruchbacken	✓*		✓	✓*
	MP324 Pulverisierbacken			✓	✓*
	MP324-Scherenbacke	✓		✓	✓
	MP324 Stahlblechbacken	✓*		✓	✓*
	MP324 Universalbacken	✓*		✓	✓*
Abbruch- und Sortiergreifer	G324	✓†*		✓†	✓
	G324 WH-1500	✓†*		✓†	✓*
	G324 WH-1800			✓†*	
	G332			✓†*	
Pulverisierer	P224	✓*		✓	✓*
	P324	✓*		✓	✓*
Verdichterplatten	CVP110	✓	✓	✓	✓
Rotationsfräsen	RC30	✓	✓	✓	✓

(Forts. nächste Seite)

## Anbaugeräteleitfaden – Nordamerika (Fortsetzung)

In manchen Regionen sind nicht alle Anbaugeräte erhältlich. Weitere Informationen zu den in Ihrer Region verfügbaren Konfigurationen erhalten Sie bei Ihrem Cat-Händler.

Übereinstimmung

Nur Arbeitsbereich vorn

Keine Übereinstimmung

### ANBAUGERÄTE FÜR TRS23 (BOLZENBEFESTIGUNG OBEN/S70 UNTEN)

		Mit Schild (oben)		Ohne Schild	
		5,0 Tonnen (11.020 lb)		7,7 Tonnen (16.980 lb)	
		Standardausleger		Standardausleger	
Stiellänge		R3.2 (10'6")	R3.75 (12'4")	R3.2 (10'6")	R3.75 (12'4")
Hydraulikhämmer	H120 S	✓	✓	✓	✓
	H130 S	✓	✓	✓	✓
Verdichterplatten	CVP110	✓	✓	✓	✓

**ANMERKUNG:** Nutzung des Hammers am Schwenkrotator weniger als 10 % der Betriebsstunden. Die empfohlenen Hydraulikstromanforderungen sind dem Betriebs- und Wartungshandbuch zu entnehmen.

### ANBAUGERÄTE FÜR TRS23 (S70 OBEN/S70 UNTEN)

		Mit Schild (oben)		Ohne Schild	
		5,0 Tonnen (11.020 lb)		7,7 Tonnen (16.980 lb)	
		Standardausleger		Standardausleger	
Stiellänge		R3.2 (10'6")	R3.75 (12'4")	R3.2 (10'6")	R3.75 (12'4")
Hydraulikhämmer	H120 S	✓	✓	✓	✓
	H130 S	✓	✓	✓	✓
Verdichterplatten	CVP110	✓	✓	✓	✓

### ANBAUGERÄTE FÜR TRS23 (BOLZENBEFESTIGUNG OBEN/S80 UNTEN)

		Mit Schild (oben)		Ohne Schild	
		5,0 Tonnen (11.020 lb)		7,7 Tonnen (16.980 lb)	
		Standardausleger		Standardausleger	
Stiellänge		R3.2 (10'6")	R3.75 (12'4")	R3.2 (10'6")	R3.75 (12'4")
Hydraulikhämmer	H120 S	✓	✓	✓	✓
	H130 GC S	✓		✓	✓
	H130 S	✓	✓	✓	✓
Verdichterplatten	CVP110	✓	✓	✓	✓

**ANMERKUNG:** Nutzung des Hammers am Schwenkrotator weniger als 10 % der Betriebsstunden. Die empfohlenen Hydraulikstromanforderungen sind dem Betriebs- und Wartungshandbuch zu entnehmen.

### ANBAUGERÄTE FÜR TRS23 (HCS70 OBEN/HCS70 UNTEN)

		Mit Schild (oben)		Ohne Schild	
		5,0 Tonnen (11.020 lb)		7,7 Tonnen (16.980 lb)	
		Standardausleger		Standardausleger	
Stiellänge		R3.2 (10'6")	R3.75 (12'4")	R3.2 (10'6")	R3.75 (12'4")
Hydraulikhämmer	H120 S	✓	✓	✓	✓
	H130 S	✓	✓*	✓	✓
Verdichterplatten	CVP110	✓	✓	✓	✓

(Forts. nächste Seite)

# Hydraulikbagger 335 – technische Daten

## Anbaugeräteleitfaden – Nordamerika (Fortsetzung)

In manchen Regionen sind nicht alle Anbaugeräte erhältlich. Weitere Informationen zu den in Ihrer Region verfügbaren Konfigurationen erhalten Sie bei Ihrem Cat-Händler.

Übereinstimmung

Nur Arbeitsbereich vorn

Keine Übereinstimmung

### ANBAUGERÄTE FÜR TRS23 (HCS70/55 OBEN/HCS70/55 UNTEN)

		Mit Schild (oben)		Ohne Schild	
		5,0 Tonnen (11.020 lb)		7,7 Tonnen (16.980 lb)	
		Standardausleger		Standardausleger	
Stiellänge		R3.2 (10'6")	R3.75 (12'4")	R3.2 (10'6")	R3.75 (12'4")
Hydraulikhämmer	H120 S	✓	✓	✓	✓
	H130 S	✓		✓	✓
Verdichterplatten	CVP110	✓	✓	✓	✓

### ANBAUGERÄTE FÜR TRS23 (HCS80 OBEN/HCS80 UNTEN)

		Mit Schild (oben)		Ohne Schild	
		5,0 Tonnen (11.020 lb)		7,7 Tonnen (16.980 lb)	
		Standardausleger		Standardausleger	
Stiellänge		R3.2 (10'6")	R3.75 (12'4")	R3.2 (10'6")	R3.75 (12'4")
Hydraulikhämmer	H120 S	✓		✓	✓
	H130 S	✓*		✓	✓*
Verdichterplatten	CVP110	✓	✓	✓	✓

### ANBAUGERÄTE FÜR TRS23 (S80 OBEN/S80 UNTEN)

		Mit Schild (oben)		Ohne Schild	
		5,0 Tonnen (11.020 lb)		7,7 Tonnen (16.980 lb)	
		Standardausleger		Standardausleger	
Stiellänge		R3.2 (10'6")	R3.75 (12'4")	R3.2 (10'6")	R3.75 (12'4")
Hydraulikhämmer	H120 S	✓	✓	✓	✓
	H130 GC S			✓*	
	H130 S	✓		✓	✓
Verdichterplatten	CVP110	✓	✓	✓	✓

### AM AUSLEGER MONTIERTE ANBAUGERÄTE

		Mit Schild (oben)		Ohne Schild	
		5,0 Tonnen (11.020 lb)		7,7 Tonnen (16.980 lb)	
		Standardausleger		Standardausleger	
Mobile Schrott- und Abbruchscheren	S2070	✓		✓	

## Anbaugeräteleitfaden – Europa

In manchen Regionen sind nicht alle Anbaugeräte erhältlich. Weitere Informationen zu den in Ihrer Region verfügbaren Konfigurationen erhalten Sie bei Ihrem Cat-Händler.

Übereinstimmung

Nur Arbeitsbereich vorn

Keine Übereinstimmung

### ANBAUGERÄTE MIT BOLZENBEFESTIGUNG

		Mit Schild (oben)		Ohne Schild	
		5,0 Tonnen (11.020 lb)		7,7 Tonnen (16.980 lb)	
Auslegerausführung		Standardausleger		Standardausleger	
Stiellänge		R3.2 (10'6")	R3.75 (12'4")	R3.2 (10'6")	R3.75 (12'4")
Hydraulikhämmer	H130 GC S	✓	✓	✓	✓
	H130 S	✓	✓	✓	✓
	H140 GC S	✓	✓*	✓	✓
	H140 S	✓	✓	✓	✓
	H160 GC S	✓	✓	✓	✓
	H160 S	✓	✓*	✓	✓
Universalscheren	MP324 Kombibacken	✓	✓	✓	✓
	MP324 Abbruchbacken	✓	✓	✓	✓
	MP324 Pulverisierbacken	✓	✓	✓	✓
	MP324-Scherenbacke	✓	✓	✓	✓
	MP324 Stahlblechbacken	✓	✓	✓	✓
	MP324 Universalbacken	✓	✓	✓	✓
	MP332 Kombibacken	✓*		✓	✓*
	MP332 Abbruchbacken	✓*		✓	✓*
	MP332 Pulverisierbacken			✓	✓*
	MP332 Scherbacke	✓*		✓	✓*
	MP332 Stahlblechbacken			✓*	
	MP332 Universalbacken			✓	✓*
Abbruch- und Sortiergreifer	G324	✓	✓	✓	✓
	G324 WH-1500	✓	✓	✓	✓
	G324 WH-1800	✓		✓	✓
	G324 WH-2000	✓*		✓	✓*
	G332	✓	✓*	✓	✓
Mobile Schrott- und Abbruchscheren	S3035 Flache Oberseite	✓*		✓	✓*
Pulverisierer	P224 Sekundärbetonpulverisierer	✓	✓	✓	✓
	P324 Primärpulverisierer	✓	✓	✓	✓
	P332 Primärpulverisierer	✓*		✓	✓*
Verdichterplatten	CVP110	✓	✓	✓	✓

(Forts. nächste Seite)

# Hydraulikbagger 335 – technische Daten

## Anbaugeräteleitfaden – Europa (Fortsetzung)

In manchen Regionen sind nicht alle Anbaugeräte erhältlich. Weitere Informationen zu den in Ihrer Region verfügbaren Konfigurationen erhalten Sie bei Ihrem Cat-Händler.

Übereinstimmung
  Keine Übereinstimmung
  1.800 kg/m<sup>3</sup> (3.000 lb/yd<sup>3</sup>)
  1.200 kg/m<sup>3</sup> (2.000 lb/yd<sup>3</sup>)
  600 kg/m<sup>3</sup> (1.000 lb/yd<sup>3</sup>)

## ANBAUGERÄTE MIT BOLZENBEFESTIGUNG (Fortsetzung)

		Mit Schild (oben)		Ohne Schild		
		5,0 Tonnen (11.020 lb)		7,7 Tonnen (16.980 lb)		
Auslegerausführung		Standardausleger		Standardausleger		
Stiellänge		3,2 m (10'6")	3,75 m (12'4")	3,2 m (10'6")	3,75 m (12'4")	
Mehrschalengreifer	GSH425-750	●	●	●	●	
	GSH425-950	●	●	●	●	
	GSH425-1150	●	○	●	●	
	GSH440-1150	○		●	○	
	GSH440-1550			○		
	GSH525-750	●	●	●	●	
	GSH525-950	●	○	●	●	
	GSH525-1150	○	○	●	○	
	GSV425-600	●	●	●	●	
	GSV425-750	●	●	●	●	
	GSV425-950	●	●	●	●	
	GSV425-1150	●	○	●	●	
	GSV425-1550	◇	◇	◇	◇	
	GSV525-600	●	●	●	●	
	GSV525-750	●	●	●	●	
	GSV525-950	●	○	●	●	
	GSV525-1150	○	○	●	○	
	Hydraulischer Verladegreifer	CTV15-1000	●	●	●	●
		CTV15-1200	●	○	●	●
CTV15-1500		○	○	●	○	
CTV15-1700		○		○	○	
CTV15-1900				○		
CTV20-1300		○	○	●	○	
CTV20-1500		○		○	○	
CTV20-1700				○		
CTV20-1900				○		
Rotationsfräsen	RC30	✓	✓	✓	✓	

(Forts. nächste Seite)

## Anbaugeräteleitfaden – Europa (Fortsetzung)

In manchen Regionen sind nicht alle Anbaugeräte erhältlich. Weitere Informationen zu den in Ihrer Region verfügbaren Konfigurationen erhalten Sie bei Ihrem Cat-Händler.

<input checked="" type="checkbox"/> Übereinstimmung	<input checked="" type="checkbox"/> Nur Arbeitsbereich vorn	<input type="checkbox"/> Keine Übereinstimmung	<input type="checkbox"/> † Zulässige Nutzung an der Maschine unter 50 %
---	---	--	---

### ANBAUGERÄTE FÜR CAT-SCHNELLWECHSLER MIT BOLZENGREIFER

		Mit Schild (oben)		Ohne Schild	
		5,0 Tonnen (11.020 lb)		7,7 Tonnen (16.980 lb)	
Auslegerausführung		Standardausleger		Standardausleger	
Stiellänge		R3.2 (10'6")	R3.75 (12'4")	R3.2 (10'6")	R3.75 (12'4")
Hydraulikhämmer	H130 GC S	✓	✓	✓	✓
	H130 S	✓	✓	✓	✓
	H140 GC S			✓	
	H140 S	✓	✓	✓	✓
	H160 GC S	✓		✓	✓
	H160 S			✓	
Universalscheren	MP324 Kombibacken	✓		✓	✓
	MP324 Abbruchbacken	✓*		✓	✓
	MP324 Pulverisierbacken	✓*		✓	✓*
	MP324-Scherenbacke	✓		✓	✓
	MP324 Stahlblechbacken	✓*		✓	✓*
	MP324 Universalbacken	✓*		✓	✓*
	MP332 Scherbacke			✓*	
Abbruch- und Sortiergreifer	G324	✓†		✓†	✓
	G324 WH-1500	✓†*		✓†	✓*
	G324 WH-1800			✓†*	
	G332			✓†	
Mobile Schrott- und Abbruchscheren	S3035 Flache Oberseite			✓*	
Verdichterplatten	CVP110	✓	✓	✓	✓
Rotationsfräsen	RC30	✓	✓	✓	✓

(Forts. nächste Seite)

# Hydraulikbagger 335 – technische Daten

## Anbaugeräteleitfaden – Europa (Fortsetzung)

In manchen Regionen sind nicht alle Anbaugeräte erhältlich. Weitere Informationen zu den in Ihrer Region verfügbaren Konfigurationen erhalten Sie bei Ihrem Cat-Händler.

Übereinstimmung   
  Nur Arbeitsbereich vorn   
  Keine Übereinstimmung   
  † Zulässige Nutzung an der Maschine unter 50 %

### SPEZIELLE CW-45<sup>s</sup>-SCHNELLWECHSELANBAUGERÄTE

		Mit Schild (oben)		Ohne Schild	
		5,0 Tonnen (11.020 lb)		7,7 Tonnen (16.980 lb)	
Auslegerausführung		Standardausleger		Standardausleger	
Stiellänge		R3.2 (10'6")	R3.75 (12'4")	R3.2 (10'6")	R3.75 (12'4")
Hydraulikhämmer	H130 GC S	✓	✓	✓	✓
	H130 S	✓	✓	✓	✓
	H140 GC S			✓*	
	H140 S	✓	✓	✓	✓
	H160 GC S	✓*		✓	✓*
	H160 S			✓*	
Universalscheren	MP324 Kombibacken	✓		✓	✓
	MP324 Abbruchbacken	✓		✓	✓
	MP324 Pulverisierbacken	✓*		✓	✓*
	MP324-Scherenbacke	✓	✓*	✓	✓
	MP324 Stahlblechbacken	✓		✓	✓
	MP324 Universalbacken	✓		✓	✓
	MP332 Kombibacken			✓*	
	MP332 Scherbacke			✓*	
Abbruch- und Sortiergreifer	G324	✓†	✓*	✓†	✓
	G324 WH-1500	✓†*		✓†	✓
	G324 WH-1800			✓†	
	G324 WH-2000			✓†*	
	G332			✓†	✓*
Mobile Schrott- und Abbruchscheren	S3035 Flache Oberseite			✓*	
Pulverisierer	P224 Sekundärbetonpulverisierer	✓*		✓	✓*
	P324 Primärpulverisierer	✓*		✓	✓*
Verdichterplatten	CVP110	✓	✓	✓	✓
Rotationsfräsen	RC30	✓	✓	✓	✓

(Forts. nächste Seite)



## Anbaugeräteleitfaden – Europa (Fortsetzung)

In manchen Regionen sind nicht alle Anbaugeräte erhältlich. Weitere Informationen zu den in Ihrer Region verfügbaren Konfigurationen erhalten Sie bei Ihrem Cat-Händler.

Übereinstimmung
  Nur Arbeitsbereich vorn
  Keine Übereinstimmung
  † Zulässige Nutzung an der Maschine unter 50 %

### ANBAUGERÄTE FÜR SPEZIELLEN SCHNELLWECHSLER CW-45

		Mit Schild (oben)		Ohne Schild	
		5,0 Tonnen (11.020 lb)		7,7 Tonnen (16.980 lb)	
Auslegerausführung		Standardausleger		Standardausleger	
Stiellänge		R3.2 (10'6")	R3.75 (12'4")	R3.2 (10'6")	R3.75 (12'4")
Hydraulikhämmer	H130 GC S	✓	✓	✓	✓
	H130 S	✓	✓	✓	✓
	H140 GC S			✓	
	H140 S	✓	✓	✓	✓
	H160 GC S	✓*		✓	✓*
	H160 S			✓*	
Universalscheren	MP324 Kombibacken	✓		✓	✓
	MP324 Abbruchbacken	✓		✓	✓
	MP324 Pulverisierbacken	✓*		✓	✓*
	MP324-Scherenbacke	✓		✓	✓
	MP324 Stahlblechbacken	✓*		✓	✓*
	MP324 Universalbacken	✓*		✓	✓*
	MP332 Kombibacken			✓*	
MP332 Scherbacke			✓*		
Abbruch- und Sortiergreifer	G324	✓†		✓†	✓
	G324 WH-1500	✓†*		✓†	✓*
	G324 WH-1800			✓†*	
	G324 WH-1500			✓†*	✓*
	G324 WH-2000			✓†*	
	G332			✓†	
Mobile Schrott- und Abbruchscheren	S3035 Flache Oberseite			✓*	
Pulverisierer	P224 Sekundärbetonpulverisierer	✓*		✓	✓*
	P324 Primärpulverisierer	✓*		✓	✓*
Verdichterplatten	CVP110	✓	✓	✓	✓
Rotationsfräsen	RC30	✓	✓	✓	✓

(Forts. nächste Seite)

# Hydraulikbagger 335 – technische Daten

## Anbaugeräteleitfaden – Europa (Fortsetzung)

In manchen Regionen sind nicht alle Anbaugeräte erhältlich. Weitere Informationen zu den in Ihrer Region verfügbaren Konfigurationen erhalten Sie bei Ihrem Cat-Händler.

Übereinstimmung     Nur Arbeitsbereich vorn     Keine Übereinstimmung     † Zulässige Nutzung an der Maschine unter 50 %

### ANBAUGERÄTE FÜR SPEZIELLEN SCHNELLWECHSLER S-70

		Mit Schild (oben)		Ohne Schild	
		5,0 Tonnen (11.020 lb)		7,7 Tonnen (16.980 lb)	
Auslegerausführung		Standardausleger		Standardausleger	
Stiellänge		R3.2 (10'6")	R3.75 (12'4")	R3.2 (10'6")	R3.75 (12'4")
Hydraulikhämmer	H130 S	✓	✓	✓	✓
	H140 S	✓	✓	✓	✓
Universalscheren	MP324 Kombibacken	✓	✓*	✓	✓
	MP324 Abbruchbacken	✓	✓*	✓	✓
	MP324 Pulverisierbacken	✓		✓	✓
	MP324-Scherenbacke	✓	✓	✓	✓
	MP324 Stahlblechbacken	✓	✓*	✓	✓
	MP324 Universalbacken	✓	✓*	✓	✓
Abbruch- und Sortiergreifer	G324	✓†	✓*	✓†	✓
	G324 WH-1500	✓†	✓*	✓†	✓
	G324 WH-1800	✓†*		✓†	✓*
	G324 WH-2000			✓†	
	G332	✓†*		✓†	✓*
Mobile Schrott- und Abbruchscheren	S3035 Flache Oberseite			✓	
Pulverisierer	P224 Sekundärbetonpulverisierer	✓	✓*	✓	✓
	P324 Primärpulverisierer	✓	✓*	✓	✓
Verdichterplatten	CVP110	✓	✓	✓	✓
Rotationsfräsen	RC30	✓	✓	✓	✓

(Forts. nächste Seite)

## Anbaugeräteleitfaden – Europa (Fortsetzung)

In manchen Regionen sind nicht alle Anbaugeräte erhältlich. Weitere Informationen zu den in Ihrer Region verfügbaren Konfigurationen erhalten Sie bei Ihrem Cat-Händler.

Übereinstimmung
  Nur Arbeitsbereich vorn
  Keine Übereinstimmung
  † Zulässige Nutzung an der Maschine unter 50 %

### ANBAUGERÄTE FÜR SPEZIELLEN SCHNELLWECHSLER S-80

		Mit Schild		Ohne Schild	
		5,0 Tonnen (11.020 lb)		7,7 Tonnen (16.980 lb)	
Auslegerausführung		Standardausleger		Standardausleger	
Stiellänge		R3.2 (10'6")	R3.75 (12'4")	R3.2 (10'6")	R3.75 (12'4")
Hydraulikhämmer	H130 GC S	✓	✓	✓	✓
	H130 S	✓	✓	✓	✓
	H140 GC S			✓	
	H140 S	✓	✓	✓	✓
	H160 GC S	✓*		✓	✓*
	H160 S			✓*	
Universalscheren	MP324 Kombibacken	✓		✓	✓
	MP324 Abbruchbacken	✓		✓	✓
	MP324 Pulverisierbacken	✓*		✓	✓*
	MP324-Scherenbacke	✓	✓*	✓	✓
	MP324 Stahlblechbacken	✓*		✓	✓
	MP324 Universalbacken	✓		✓	✓
Abbruch- und Sortiergreifer	G324	✓†		✓†	✓
	G324 WH-1500	✓†*		✓†	✓
	G324 WH-1800			✓†	
	G324 WH-2000			✓†*	
	G332			✓†	✓*
Mobile Schrott- und Abbruchscheren	S3035 Flache Oberseite			✓*	
Pulverisierer	P224 Sekundärbetonpulverisierer	✓*		✓	✓*
	P324 Primärpulverisierer	✓*		✓	✓*
Verdichterplatten	CVP110	✓	✓	✓	✓
Rotationsfräsen	RC30	✓	✓	✓	✓

(Forts. nächste Seite)

# Hydraulikbagger 335 – technische Daten

## Anbaugeräteleitfaden – Europa (Fortsetzung)

In manchen Regionen sind nicht alle Anbaugeräte erhältlich. Weitere Informationen zu den in Ihrer Region verfügbaren Konfigurationen erhalten Sie bei Ihrem Cat-Händler.

Übereinstimmung     Nur Arbeitsbereich vorn     Keine Übereinstimmung     † Zulässige Nutzung an der Maschine unter 50 %

### ANBAUGERÄTE FÜR SPEZIELLEN SCHNELLWECHSLER HCS70

		Mit Schild (oben)		Ohne Schild	
		5,0 Tonnen (11.020 lb)		7,7 Tonnen (16.980 lb)	
Auslegerausführung		Standardausleger		Standardausleger	
Stiellänge		R3.2 (10'6")	R3.75 (12'4")	R3.2 (10'6")	R3.75 (12'4")
Hydraulikhämmer	H130 S	✓	✓	✓	✓
	H140 S	✓	✓	✓	✓
Universalscheren	MP324 Kombibacken	✓	✓*	✓	✓
	MP324 Abbruchbacken	✓	✓*	✓	✓
	MP324 Pulverisierbacken	✓*		✓	✓
	MP324-Scherenbacke	✓	✓*	✓	✓
	MP324 Stahlblechbacken	✓		✓	✓
	MP324 Universalbacken	✓		✓	✓
Abbruch- und Sortiergreifer	G324	✓†	✓*	✓†	✓
	G324 WH-1500	✓†		✓†	✓
	G324 WH-1800			✓†	
	G324 WH-2000			✓†*	
	G332	✓†*		✓†	✓*
Mobile Schrott- und Abbruchscheren	S3035 Flache Oberseite			✓*	
Pulverisierer	P224 Sekundärbetonpulverisierer	✓*		✓	✓
	P324 Primärpulverisierer	✓*		✓	✓
Verdichterplatten	CVP110	✓	✓	✓	✓
Rotationsfräsen	RC30	✓	✓	✓	✓

(Forts. nächste Seite)

## Anbaugeräteleitfaden – Europa (Fortsetzung)

In manchen Regionen sind nicht alle Anbaugeräte erhältlich. Weitere Informationen zu den in Ihrer Region verfügbaren Konfigurationen erhalten Sie bei Ihrem Cat-Händler.

Übereinstimmung     Nur Arbeitsbereich vorn     Keine Übereinstimmung     † Zulässige Nutzung an der Maschine unter 50 %

### ANBAUGERÄTE FÜR SPEZIELLEN SCHNELLWECHSLER HCS70/55

		Mit Schild (oben)		Ohne Schild	
		5,0 Tonnen (11.020 lb)		7,7 Tonnen (16.980 lb)	
Auslegerausführung		Standardausleger		Standardausleger	
Stiellänge		R3.2 (10'6")	R3.75 (12'4")	R3.2 (10'6")	R3.75 (12'4")
Hydraulikhämmer	H130 S	✓	✓	✓	✓
	H140 S	✓	✓	✓	✓
Universalscheren	MP324 Kombibacken	✓		✓	✓
	MP324 Abbruchbacken	✓		✓	✓
	MP324 Pulverisierbacken	✓*		✓	✓*
	MP324-Scherenbacke	✓	✓*	✓	✓
	MP324 Stahlblechbacken	✓*		✓	✓
	MP324 Universalbacken	✓		✓	✓
Abbruch- und Sortiergreifer	G324	✓†		✓†	✓
	G324 WH-1500	✓†*		✓†	✓
	G324 WH-1800			✓†	
	G324 WH-2000			✓†*	
	G332			✓†	✓*
Mobile Schrott- und Abbruchscheren	S3035 Flache Oberseite			✓*	
Pulverisierer	P224 Sekundärbetonpulverisierer	✓*		✓	✓*
	P324 Primärpulverisierer	✓*		✓	✓*
Verdichterplatten	CVPI10	✓	✓	✓	✓
Rotationsfräsen	RC30	✓	✓	✓	✓

(Forts. nächste Seite)

# Hydraulikbagger 335 – technische Daten

## Anbaugeräteleitfaden – Europa (Fortsetzung)

In manchen Regionen sind nicht alle Anbaugeräte erhältlich. Weitere Informationen zu den in Ihrer Region verfügbaren Konfigurationen erhalten Sie bei Ihrem Cat-Händler.

Übereinstimmung   
  Nur Arbeitsbereich vorn   
  Keine Übereinstimmung   
  † Zulässige Nutzung an der Maschine unter 50 %

### ANBAUGERÄTE FÜR SPEZIELLEN SCHNELLWECHSLER HCS80

		Mit Schild (oben)		Ohne Schild	
		5,0 Tonnen (11.020 lb)		7,7 Tonnen (16.980 lb)	
Auslegerausführung		Standardausleger		Standardausleger	
Stiellänge		R3.2 (10'6")	R3.75 (12'4")	R3.2 (10'6")	R3.75 (12'4")
Hydraulikhämmer	H130 S	✓	✓	✓	✓
	H140 S	✓	✓	✓	✓
	H160 S			✓*	
Universalscheren	MP324 Kombibacken	✓*		✓	✓*
	MP324 Abbruchbacken	✓*		✓	✓*
	MP324 Pulverisierbacken			✓	✓*
	MP324-Scherenbacke	✓		✓	✓
	MP324 Stahlblechbacken	✓*		✓	✓*
	MP324 Universalbacken	✓*		✓	✓*
Abbruch- und Sortiergreifer	G324	✓†*		✓†	✓
	G324 WH-1500	✓†*		✓†	✓*
	G324 WH-1800			✓†*	
	G332			✓†*	
Pulverisierer	P224 Sekundärbetonpulverisierer	✓*		✓	✓*
	P324 Primärpulverisierer	✓*		✓	✓*
Verdichterplatten	CVP110	✓	✓	✓	✓
Rotationsfräsen	RC30	✓	✓	✓	✓

(Forts. nächste Seite)

## Anbaugeräteleitfaden – Europa (Fortsetzung)

In manchen Regionen sind nicht alle Anbaugeräte erhältlich. Weitere Informationen zu den in Ihrer Region verfügbaren Konfigurationen erhalten Sie bei Ihrem Cat-Händler.

Übereinstimmung

Nur Arbeitsbereich vorn

Keine Übereinstimmung

### ANBAUGERÄTE FÜR TRS23 (BOLZENBEFESTIGUNG OBEN/CW-40 UNTEN)

		Mit Schild (oben)		Ohne Schild	
		5,0 Tonnen (11.020 lb)		7,7 Tonnen (16.980 lb)	
		Standardausleger		Standardausleger	
Stiellänge		R3.2 (10'6")	R3.75 (12'4")	R3.2 (10'6")	R3.75 (12'4")
Hydraulikhämmer	H120 S	✓	✓	✓	✓
	H130 GC S	✓		✓	✓
	H130 S	✓	✓	✓	✓
Verdichterplatten	CVP110	✓	✓	✓	✓

**ANMERKUNG:** Nutzung des Hammers am Schwenkrotator weniger als 10 % der Betriebsstunden. Die empfohlenen Hydraulikstromanforderungen sind dem Betriebs- und Wartungshandbuch zu entnehmen.

### ANBAUGERÄTE FÜR TRS23 (CW-40 OBEN/CW-40 UNTEN)

		Mit Schild (oben)		Ohne Schild	
		5,0 Tonnen (11.020 lb)		7,7 Tonnen (16.980 lb)	
		Standardausleger		Standardausleger	
Stiellänge		R3.2 (10'6")	R3.75 (12'4")	R3.2 (10'6")	R3.75 (12'4")
Verdichterplatten	CVP110	✓	✓	✓	✓

**ANMERKUNG:** Nutzung des Hammers am Schwenkrotator weniger als 10 % der Betriebsstunden. Die empfohlenen Hydraulikstromanforderungen sind dem Betriebs- und Wartungshandbuch zu entnehmen.

### ANBAUGERÄTE FÜR TRS23 (BOLZENBEFESTIGUNG OBEN/CW-45s UNTEN)

		Mit Schild (oben)		Ohne Schild	
		5,0 Tonnen (11.020 lb)		7,7 Tonnen (16.980 lb)	
		Standardausleger		Standardausleger	
Stiellänge		R3.2 (10'6")	R3.75 (12'4")	R3.2 (10'6")	R3.75 (12'4")
Hydraulikhämmer	H120 S	✓	✓	✓	✓
	H130 GC S	✓*		✓	✓*
	H130 S	✓	✓*	✓	✓
Verdichterplatten	CVP110	✓	✓	✓	✓

**ANMERKUNG:** Nutzung des Hammers am Schwenkrotator weniger als 10 % der Betriebsstunden. Die empfohlenen Hydraulikstromanforderungen sind dem Betriebs- und Wartungshandbuch zu entnehmen.

### ANBAUGERÄTE FÜR TRS23 (CW-45s OBEN/CW-45s UNTEN)

		Mit Schild (oben)		Ohne Schild	
		5,0 Tonnen (11.020 lb)		7,7 Tonnen (16.980 lb)	
		Standardausleger		Standardausleger	
Stiellänge		R3.2 (10'6")	R3.75 (12'4")	R3.2 (10'6")	R3.75 (12'4")
Hydraulikhämmer	H120 S	✓	✓*	✓	✓
	H130 S	✓*		✓	✓*
Verdichterplatten	CVP110	✓	✓	✓	✓

**ANMERKUNG:** Nutzung des Hammers am Schwenkrotator weniger als 10 % der Betriebsstunden. Die empfohlenen Hydraulikstromanforderungen sind dem Betriebs- und Wartungshandbuch zu entnehmen.

(Forts. nächste Seite)

# Hydraulikbagger 335 – technische Daten

## Anbaugeräteleitfaden – Europa (Fortsetzung)

In manchen Regionen sind nicht alle Anbaugeräte erhältlich. Weitere Informationen zu den in Ihrer Region verfügbaren Konfigurationen erhalten Sie bei Ihrem Cat-Händler.

Übereinstimmung

Nur Arbeitsbereich vorn

Keine Übereinstimmung

### ANBAUGERÄTE FÜR TRS23 (BOLZENBEFESTIGUNG OBEN/S70 UNTEN)

		Mit Schild (oben)		Ohne Schild	
		5,0 Tonnen (11.020 lb)		7,7 Tonnen (16.980 lb)	
		Standardausleger		Standardausleger	
Stiellänge		R3.2 (10'6")	R3.75 (12'4")	R3.2 (10'6")	R3.75 (12'4")
Hydraulikhämmer	H120 S	✓	✓	✓	✓
	H130 S	✓	✓	✓	✓
Verdichterplatten	CVP110	✓	✓	✓	✓

**ANMERKUNG:** Nutzung des Hammers am Schwenkrotator weniger als 10 % der Betriebsstunden. Die empfohlenen Hydraulikstromanforderungen sind dem Betriebs- und Wartungshandbuch zu entnehmen.

### ANBAUGERÄTE FÜR TRS23 (S70 OBEN/S70 UNTEN)

		Mit Schild (oben)		Ohne Schild	
		5,0 Tonnen (11.020 lb)		7,7 Tonnen (16.980 lb)	
		Standardausleger		Standardausleger	
Stiellänge		R3.2 (10'6")	R3.75 (12'4")	R3.2 (10'6")	R3.75 (12'4")
Hydraulikhämmer	H120 S	✓	✓	✓	✓
	H130 S	✓	✓	✓	✓
Verdichterplatten	CVP110	✓	✓	✓	✓

**ANMERKUNG:** Nutzung des Hammers am Schwenkrotator weniger als 10 % der Betriebsstunden. Die empfohlenen Hydraulikstromanforderungen sind dem Betriebs- und Wartungshandbuch zu entnehmen.

### ANBAUGERÄTE FÜR TRS23 (BOLZENBEFESTIGUNG OBEN/S80 UNTEN)

		Mit Schild (oben)		Ohne Schild	
		5,0 Tonnen (11.020 lb)		7,7 Tonnen (16.980 lb)	
		Standardausleger		Standardausleger	
Stiellänge		R3.2 (10'6")	R3.75 (12'4")	R3.2 (10'6")	R3.75 (12'4")
Hydraulikhämmer	H120 S	✓	✓	✓	✓
	H130 GC S	✓		✓	✓
	H130 S	✓	✓	✓	✓
Verdichterplatten	CVP110	✓	✓	✓	✓

**ANMERKUNG:** Nutzung des Hammers am Schwenkrotator weniger als 10 % der Betriebsstunden. Die empfohlenen Hydraulikstromanforderungen sind dem Betriebs- und Wartungshandbuch zu entnehmen.

### ANBAUGERÄTE FÜR TRS23 (S80 OBEN/S80 UNTEN)

		Mit Schild (oben)		Ohne Schild	
		5,0 Tonnen (11.020 lb)		7,7 Tonnen (16.980 lb)	
		Standardausleger		Standardausleger	
Stiellänge		R3.2 (10'6")	R3.75 (12'4")	R3.2 (10'6")	R3.75 (12'4")
Hydraulikhämmer	H120 S	✓	✓	✓	✓
	H130 GC S			✓*	
	H130 S	✓		✓	✓
Verdichterplatten	CVP110	✓	✓	✓	✓

**ANMERKUNG:** Nutzung des Hammers am Schwenkrotator weniger als 10 % der Betriebsstunden. Die empfohlenen Hydraulikstromanforderungen sind dem Betriebs- und Wartungshandbuch zu entnehmen.

(Forts. nächste Seite)



## Anbaugeräteleitfaden – Europa (Fortsetzung)

In manchen Regionen sind nicht alle Anbaugeräte erhältlich. Weitere Informationen zu den in Ihrer Region verfügbaren Konfigurationen erhalten Sie bei Ihrem Cat-Händler.

Übereinstimmung

Nur Arbeitsbereich vorn

Keine Übereinstimmung

### ANBAUGERÄTE FÜR TRS23 (HCS70 OBEN/HCS70 UNTEN)

		Mit Schild (oben)		Ohne Schild	
		5,0 Tonnen (11.020 lb)		7,7 Tonnen (16.980 lb)	
		Standardausleger		Standardausleger	
Stiellänge		R3.2 (10'6")	R3.75 (12'4")	R3.2 (10'6")	R3.75 (12'4")
Hydraulikhämmer	H120 S	✓	✓	✓	✓
	H130 S	✓	✓*	✓	✓
Verdichterplatten	CVP110	✓	✓	✓	✓

**ANMERKUNG:** Nutzung des Hammers am Schwenkrotator weniger als 10 % der Betriebsstunden. Die empfohlenen Hydraulikstromanforderungen sind dem Betriebs- und Wartungshandbuch zu entnehmen.

### ANBAUGERÄTE FÜR TRS23 (HCS70/55 OBEN/HCS70/55 UNTEN)

		Mit Schild (oben)		Ohne Schild	
		5,0 Tonnen (11.020 lb)		7,7 Tonnen (16.980 lb)	
		Standardausleger		Standardausleger	
Stiellänge		R3.2 (10'6")	R3.75 (12'4")	R3.2 (10'6")	R3.75 (12'4")
Hydraulikhämmer	H120 S	✓	✓	✓	✓
	H130 S	✓		✓	✓
Verdichterplatten	CVP110	✓	✓	✓	✓

**ANMERKUNG:** Nutzung des Hammers am Schwenkrotator weniger als 10 % der Betriebsstunden. Die empfohlenen Hydraulikstromanforderungen sind dem Betriebs- und Wartungshandbuch zu entnehmen.

### ANBAUGERÄTE FÜR TRS23 (HCS80 OBEN/HCS80 UNTEN)

		Mit Schild (oben)		Ohne Schild	
		5,0 Tonnen (11.020 lb)		7,7 Tonnen (16.980 lb)	
		Standardausleger		Standardausleger	
Stiellänge		R3.2 (10'6")	R3.75 (12'4")	R3.2 (10'6")	R3.75 (12'4")
Hydraulikhämmer	H120 S	✓		✓	✓
	H130 S	✓*		✓	✓*
Verdichterplatten	CVP110	✓	✓	✓	✓

**ANMERKUNG:** Nutzung des Hammers am Schwenkrotator weniger als 10 % der Betriebsstunden. Die empfohlenen Hydraulikstromanforderungen sind dem Betriebs- und Wartungshandbuch zu entnehmen.

### AM AUSLEGER MONTIERTE ANBAUGERÄTE

		Mit Schild (oben)		Ohne Schild	
		5,0 Tonnen (11.020 lb)		7,7 Tonnen (16.980 lb)	
		Standardausleger		Standardausleger	
Mobile Schrott- und Abbruchscheren	S2070	✓		✓	

# Hydraulikbagger 335 – technische Daten

## Anbaugeräteleitfaden – Australien und Neuseeland

In manchen Regionen sind nicht alle Anbaugeräte erhältlich. Weitere Informationen zu den in Ihrer Region verfügbaren Konfigurationen erhalten Sie bei Ihrem Cat-Händler.

Übereinstimmung     Nur Arbeitsbereich vorn     Keine Übereinstimmung     † Zulässige Nutzung an der Maschine unter 50 %

### ANBAUGERÄTE MIT BOLZENBEFESTIGUNG

		Mit Schild (oben)		Ohne Schild	
		5,0 Tonnen (11.020 lb)		7,7 Tonnen (16.980 lb)	
Kontergewicht		Standardausleger		Standardausleger	
Auslegerausführung		R3.2 (10'6")	R3.75 (12'4")	R3.2 (10'6")	R3.75 (12'4")
Stiellänge		R3.2 (10'6")	R3.75 (12'4")	R3.2 (10'6")	R3.75 (12'4")
Hydraulikhämmer	H130 GC	✓	✓	✓	✓
	H130 GC S	✓	✓	✓	✓
	H130 S	✓	✓	✓	✓
	H140 GC	✓	✓	✓	✓
	H140 GC S	✓	✓*	✓	✓
	H140 S	✓	✓	✓	✓
	H160 GC	✓	✓*	✓	✓
	H160 GC S	✓	✓	✓	✓
	H160 S	✓	✓*	✓	✓
Abbruch- und Sortiergreifer	G324	✓	✓	✓	✓
	G332	✓	✓*	✓	✓
Mobile Schrott- und Abbruchscheren	S3035 Flache Oberseite	✓*		✓	✓*
Verdichterplatten	CVP110	✓	✓	✓	✓
Mulcher	HM5515	✓	✓	✓	✓
Rotationsfräsen	RC30	✓	✓	✓	✓

### ANBAUGERÄTE FÜR CAT-SCHNELLWECHSLER MIT BOLZENGREIFER

		Mit Schild (oben)		Ohne Schild	
		5,0 Tonnen (11.020 lb)		7,7 Tonnen (16.980 lb)	
Kontergewicht		Standardausleger		Standardausleger	
Auslegerausführung		R3.2 (10'6")	R3.75 (12'4")	R3.2 (10'6")	R3.75 (12'4")
Stiellänge		R3.2 (10'6")	R3.75 (12'4")	R3.2 (10'6")	R3.75 (12'4")
Hydraulikhämmer	H130 GC	✓	✓	✓	✓
	H130 GC S	✓	✓	✓	✓
	H130 S	✓	✓	✓	✓
	H140 GC	✓*		✓	✓*
	H140 GC S			✓	
	H140 S	✓	✓	✓	✓
	H160 GC			✓	✓*
	H160 GC S	✓		✓	✓
	H160 S			✓	
Abbruch- und Sortiergreifer	G324	✓†		✓†	✓
	G332			✓†	
Mobile Schrott- und Abbruchscheren	S3035 Flache Oberseite			✓*	
Verdichterplatten	CVP110	✓	✓	✓	✓
Mulcher	HM5515 Standard	✓	✓	✓	✓
Rotationsfräsen	RC30	✓	✓	✓	✓

(Forts. nächste Seite)

## Anbaugeräteleitfaden – Australien und Neuseeland (Fortsetzung)

In manchen Regionen sind nicht alle Anbaugeräte erhältlich. Weitere Informationen zu den in Ihrer Region verfügbaren Konfigurationen erhalten Sie bei Ihrem Cat-Händler.

Übereinstimmung  Keine Übereinstimmung

### ANBAUGERÄTE FÜR TRS23 (BOLZENBEFESTIGUNG OBEN/S70 UNTEN)

		Mit Schild (oben)		Ohne Schild	
		5,0 Tonnen (11.020 lb)		7,7 Tonnen (16.980 lb)	
		Standardausleger		Standardausleger	
Stiellänge		R3.2 (10'6")	R3.75 (12'4")	R3.2 (10'6")	R3.75 (12'4")
Hydraulikhämmer	H120 S	✓	✓	✓	✓
	H130 S	✓	✓	✓	✓
Verdichterplatten	CVP110	✓	✓	✓	✓

### ANBAUGERÄTE FÜR TRS23 (BOLZENBEFESTIGUNG OBEN/S80 UNTEN)

		Mit Schild (oben)		Ohne Schild	
		5,0 Tonnen (11.020 lb)		7,7 Tonnen (16.980 lb)	
		Standardausleger		Standardausleger	
Stiellänge		R3.2 (10'6")	R3.75 (12'4")	R3.2 (10'6")	R3.75 (12'4")
Hydraulikhämmer	H120 S	✓	✓	✓	✓
	H130 GC S	✓		✓	✓
	H130 S	✓	✓	✓	✓
Verdichterplatten	CVP110	✓	✓	✓	✓

# Hydraulikbagger 335 – technische Daten

## Anbaugeräteleitfaden – Hongkong und Taiwan

In manchen Regionen sind nicht alle Anbaugeräte erhältlich. Weitere Informationen zu den in Ihrer Region verfügbaren Konfigurationen erhalten Sie bei Ihrem Cat-Händler.

Übereinstimmung

Nur Arbeitsbereich vorn

### ANBAUGERÄTE MIT BOLZENBEFESTIGUNG

		Mit Schild (oben)		Ohne Schild	
		5,0 Tonnen (11.020 lb)		7,7 Tonnen (16.980 lb)	
		Standardausleger		Standardausleger	
Stiellänge		R3.2 (10'6")	R3.75 (12'4")	R3.2 (10'6")	R3.75 (12'4")
Hydraulikhämmer	H130 GC	✓	✓	✓	✓
	H130 GC S	✓	✓	✓	✓
	H140 GC	✓	✓	✓	✓
	H140 GC S	✓	✓*	✓	✓
	H160 GC	✓	✓*	✓	✓
	H160 GC S	✓	✓	✓	✓
Rotationsfräsen	RC30	✓	✓	✓	✓

## Standard- und Sonderausrüstung

Die Standard- und Sonderausrüstung kann variieren. Für genaue Informationen wenden Sie sich bitte an Ihren Cat-Händler.

	Standard	Optional		Standard	Optional
<b>CAT-TECHNOLOGIE</b>			<b>MOTOR</b>		
VisionLink®	✓*		Cat®-Biturbo-Dieselmotor C7.1	✓	
VisionLink Productivity		✓	Drei wählbare Modi: Power, Smart, Eco	✓	
Software-Updates per Fernzugriff	✓		Geeignet für Höhenlagen bis zu 4.600 m (15.090') mit Motordrosselung über 3.000 m (9.840')	✓	
Fehlersuche per Fernzugriff	✓		Hochleistungskühlsystem bis zu 52 °C (126 °F)	✓	
Cat Grade Connectivity		✓	Kaltstartfähigkeit bis -18 °C (-0 °F)	✓	
Kompatibilität mit Funkgeräten und Basisstationen von Trimble, Topcon und Leica	✓		Kaltstartfähigkeit bis -32 °C (-25 °F)		✓
Möglichkeit zum Einbau von 3D-Grade-Systemen von Trimble, Topcon und Leica	✓		1 × 145 A, doppelter Drehstromgenerator	✓	
Cat Grade 2D	✓		Elektrische Kraftstoffentlüftungspumpe	✓	
Cat Grade 2D mit Anbaugerätevorbereitung (ARO, Attachment Ready Option)		✓	Hydraulische Umkehrlüfter	✓	
Cat Grade 3D Single GNSS		✓	Zweistufiges Kraftstofffiltersystem mit Wasserabscheider und Anzeige	✓	
Cat Grade 3D Dual GNSS		✓	<b>HYDRAULIKSYSTEM</b>		
Laserempfänger		✓	SmartBoom™ <sup>(1)</sup>		✓
Cat Assist:	✓		Automatische Grabverstärkung	✓	
– Grade Assist			Auto Heavy Lift	✓	
– Boom Assist			Elektronisches Hauptsteuerventil	✓	
– Bucket Assist			Ausleger- und Stiel-Regenerierungskreise	✓	
– Swing Assist			Automatisches Aufwärmen des Hydrauliköls	✓	
– Lift Assist			Automatische Zweistufen-Fahrfunktion	✓	
Cat Payload:	✓		Ausleger- und Stiel-Antidriftventil	✓	
– Statisches Wägen			Hydraulik-Effizienzüberwachung		✓
– Halbautomatische Kalibrierung			Tandemelektronikhauptpumpe	✓	
– Nutzlast/Spiel-Angabe			Element-Haupthydraulikfilter	✓	
– USB-Berichtfunktion					
Erkennung von Arbeitswerkzeugen (PL161)	✓				
Verfolgung von Arbeitswerkzeugen (PL161)	✓				
Cat Tilt Rotator (TRS) Integration		✓			
Fahrer-Coaching		✓			

\*Nur Connect-Abonnement. Es stehen weitere Abonnements zur Verfügung. Wenden Sie sich bezüglich der Verfügbarkeit an Ihren Cat-Händler.

<sup>(1)</sup> Nur in Europa verfügbar

(Forts. nächste Seite)

# Hydraulikbagger 335 – technische Daten

## Standard- und Sonderausrüstung (Fortsetzung)

Die Standard- und Sonderausrüstung kann variieren. Für genaue Informationen wenden Sie sich bitte an Ihren Cat-Händler.

	Standard	Optional		Standard	Optional
<b>AUSLEGER, STIELE UND UMLENKMECHANISMUS</b>			<b>ELEKTRISCHE ANLAGE</b>		
Auslegerzylinder	✓		Wartungsfreie Batterien	✓	
Standardausleger 6,15 m (20'2")	✓		LED-Fahrwerkleuchte, Auslegerleuchten links/rechts, Fahrerkabinebeleuchtung – 1.800 Lumen	✓	
Standardstiel 3,2 m (10'6")		✓	Zentraler Haupttrennschalter	✓	
Standardstiel 3,75 m (12'4")		✓	Programmierbare Zeitverzögerung für die Arbeitsscheinwerfer nach Abschaltung des Motors	✓	
Löffelumlenkung, Baureihe CB2 mit Huböse	✓		<b>SERVICE UND WARTUNG</b>		
<b>LAUFWERK UND AUFBAU</b>			Probenzapfventile für planmäßige Öluntersuchung (S·O·S <sup>SM</sup> , Scheduled Oil Sampling)	✓	
Fettgeschmierte Laufwerkskette	✓		Gruppierung von Motoröl- und Kraftstofffiltern	✓	
Zurrösen am Grundrahmen	✓		Integriertes Fahrzeugzustandsverwaltungssystem	✓	
Segmentierte, dreiteilige Kettenführungs- und Schutzplatte	✓		<b>SICHERHEIT</b>		
Kettenführungs- und -schutzplatte über gesamte Länge		✓	Cat Command (Fernsteuerung)		✓
HD-Schutzbleche für den Fahrmotor	✓		2D e-Fence:	✓	
Drehdurchführungsschutz		✓	– e-Ceiling (Höhenbegrenzung)		
Kontergewicht 5,0 Tonnen (11.020 lb) (zur Verwendung mit Schild)		✓	– e-Floor		
Kontergewicht 7,7 Tonnen (16.980 lb) (zur Verwendung ohne Schild)		✓	– e-Swing		
Dreistegbodenplatten, 600 mm (24")		✓	– e-Wall		
Dreistegbodenplatten, 700 mm (28") <sup>(2)</sup>		✓	– e-Cab Avoidance		
Dreistegbodenplatten, 850mm (33")		✓	Abschaltautomatik	✓	
Schild 3.440 mm (11'3")		✓	Heck- und rechte Seitenkameras	✓	
Schild 3600mm (11'10")		✓	Rundumsicht		✓
			Handlauf und Handgriff rechts	✓	
			Rutschhemmende Trittbleche und versenkte Schrauben auf Wartungsplattform	✓	
			Schwenkalarm		✓
			Hydrauliksperrhebel neutralisiert alle Bedienelemente	✓	
			Verriegelbarer Hauptschalter	✓	
			Vom Boden aus zugänglicher zusätzlicher Motorabstellschalter in der Fahrerkabine	✓	
			Signal-/Warnhorn	✓	
			Inspektionsbeleuchtung		✓

<sup>(2)</sup> alle Regionen außer Nordamerika

## Vom Händler montierte Kits und Anbaugeräte

Anbaugeräte können unterschiedlich sein. Für genaue Informationen wenden Sie sich bitte an Ihren Cat-Händler.

### FAHRERKABINE

- Elektrisches Zweiwege-Pedal links/rechts (LH/RH) für Arbeitsgerätesteuerung
- Heckscheiben-Kit mit zwei Ausstiegen
- Regenabweiser plus Abdeckung für Fahrerinnenleuchten
- Windschutzscheibe mit Verbundglas (P5A-Glas, EU-Bestimmung für Abbrucharbeiten)
- Bluetooth-Schlüsselfernbedienung

### SCHUTZVORRICHTUNGEN

- OPG (Bedienerschutzvorrichtung, nicht kompatibel mit Abdeckung für Fahrerinnenleuchten, Regenabweiser)
- Voller Eingriffschutz vorn (nicht kompatibel mit Abdeckung für Fahrerinnenleuchten, Regenabweiser)
- Eingriffschutz, untere Hälfte vorn
- Umfassender Vandalismusschutz

### SICHERHEIT

- Sicherheitsgurt 76 mm (3")
- Cat Detect – Personenerkennung
- Cat Command – Fernsteuerungskit

# Fahrerkabinausführungen für 335

## Fahrerkabinausführungen

	Deluxe	Premium* (zweiteilige Windschutz- scheibe)	Premium* (einteilige Windschutz- scheibe)
ROPS	●	●	●
Hochauflösender 254-mm-LCD-Touchscreen-Monitor (10")	●	●	●
Zweistufen-Klimaanlage	●	●	●
Dreh-/Auswahlknopf und Direkttasten für Monitorsteuerung	●	●	●
Schlüssellose Starttasten-Motorsteuerung	●	●	●
Höhenverstellbare Konsole	●	●	●
Hochklappbare Seitenkonsole links	●	●	●
Beheizbarer, luftgefederter Sitz	●	X	X
Beheizbarer, belüfteter und luftgefederter Sitz	X	●	●
Sicherheitsgurt, 51 mm (2")	●	●	●
Im Monitor integriertes Bluetooth-Radio mit USB/AUX-Anschlüssen**	●	X	X
Im Monitor integriertes Bluetooth-Radio mit USB/AUX-Anschlüssen/DAB*	●	●	●
12-V-DC-Steckdosen	●	●	●
Dokumentenaufbewahrung	●	●	●
Stauraum unter dem Dach und hinten, mit Netzen	●	●	●
Getränkehalter	●	●	●
Getränkehalter	●	●	●
Zweiteilige Frontscheibe, öffnend	●	●	○
Einteilige Frontscheibe	X	○	●
Notausstieg (Heckscheibe)	●	●	●
Radialscheibenwischer mit Waschanlage	●	X	X
Parallelgeführte Scheibenwischer	X	●	●
Dachfenster mit Luke aus Polycarbonat, öffnend	●	●	X
Verbundglas im Dachbereich	X	X	●
LED-Deckenleuchte	●	●	●
Einstiegsbeleuchtung am Boden	●	●	●
Sonnenrollo für Dachfenster	●	●	●
Sonnenrollo vorn	●	●	●
Sonnenrollo hinten	○	●	●
Waschbare Bodenmatte	●	●	●
Rundumkennleuchten-Vorrüstung	●	●	●
Cat-Joystick-Lenkung	○	○	○
Hilfsrelais	○	○	○

● Standard      ○ Optional      X Nicht verfügbar

\* Nur Europa

\*\* Alle Regionen außer Europa



Die folgenden Angaben gelten für die Maschine zum Zeitpunkt der Endfertigung in der Verkaufsversion, die für die von diesem Dokument abgedeckten Regionen gedacht ist. Der Inhalt dieser Erklärung ist zum Ausgabezeitpunkt gültig. Allerdings können Inhalte, die sich auf Maschinenfunktionen und technische Daten beziehen ohne Vorankündigung geändert werden. Weitere Informationen sind im Betriebs- und Wartungshandbuch der Maschine zu finden.

Weitere Informationen zur Nachhaltigkeit in der Praxis und zu unserem Fortschritt in diesem Bereich finden Sie unter <https://www.caterpillar.com/en/company/sustainability>.

## Motor

- Der Cat®-Motor C7.1 erfüllt die Emissionsnormen EPA Tier 4 Final (USA) und Stufe V (EU).
- Cat-Dieselmotoren dürfen nur mit extrem schwefelarmem Dieseldieselkraftstoff (ULSD, Ultra Low Sulfur Diesel) mit einem Schwefelgehalt von maximal 15 ppm betrieben werden oder mit einem Gemisch aus ULSD und den folgenden Kraftstoffen mit geringerer Kohlenstoffintensität\*\* bis zu:
  - ✓ 20 % Biodiesel FAME (Fettsäure-Methylester)\*
  - ✓ 100 % erneuerbarer Diesel, hydriertes Pflanzenöl (HVO) und GTL-Kraftstoffe (Gasverflüssigung)

Beachten Sie die Richtlinien zur erfolgreichen Anwendung. Weitere Informationen erhalten Sie bei Ihrem Cat-Händler oder in den „Betriebsflüssigkeitsempfehlungen für Caterpillar-Maschinen“ (SEBU6250).

\*Motoren ohne Ausstattung zur Nachbehandlung können höhere Beimischungen verwenden, d. h. bis zu 100 % Biodiesel (wenden Sie sich bei Verwendung von Beimischungen mit mehr als 20 % Biodiesel an Ihren Cat-Händler).

\*\*Die Treibhausgase in den Auspuffemissionen von Kraftstoffen mit geringerem Kohlenstoffgehalt entsprechen quasi denen traditioneller Kraftstoffe.

## Klimaanlagensystem

- Das Klimaanlagensystem dieser Maschine enthält das fluorierte Treibhausgas R134a als Kältemittel (Erderwärmungspotenzial = 1.430). In der Anlage befinden sich 0,9 kg (1,98 lb) Kältemittel, was einer CO<sub>2</sub>-Produktion von 1.287 metrischen Tonnen (1.418 Tonnen) entspricht.

## Farben

- Basierend auf dem derzeitigen Wissensstand und gemessen in Teilen pro Million (PPM) beträgt die zulässige Höchstkonzentration der folgenden Schwermetalle in der Lackierung:
  - Barium < 0,01 %
  - Cadmium < 0,01 %
  - Chrom < 0,01 %
  - Blei < 0,01 %

## Geräuschpegel

ISO 6395:2008 (außen) – 104 dB(A)

ISO 6396:2008 (in der Fahrerkabine) – 71 dB(A)

- Bei längerem Betrieb der Maschine ohne Fahrerkabine, mit nicht ordnungsgemäß gewarteter Fahrerkabine oder mit geöffneten Türen/Fenstern bzw. in lauter Umgebung ist möglicherweise ein Gehörschutz erforderlich.

## Öle und Flüssigkeiten

- Caterpillar-Werksbefüllung mit Kühlmitteln auf Ethylenglykolbasis. Cat-Dieselmotoren-Frostschutz-Kühlmittel (DEAC) und Cat-Langzeitkühlmittel (ELC) sind recyclingfähig. Weitere Informationen erhalten Sie bei Ihrem Cat-Händler.
- Cat Bio HYDO™ Advanced ist ein biologisch abbaubares Hydrauliköl und mit dem EU-Umweltzeichen zertifiziert.
- Vermutlich existieren weitere Flüssigkeiten. Sämtliche Flüssigkeitsempfehlungen und die Wartungsintervalle finden Sie im Betriebs- und Wartungshandbuch oder im Anwendungs- und Einbauleitfaden.

## Funktionen und Technologie

- Die folgenden Funktionen und Technologien können zu Kraftstoffeinsparungen und/oder verringerten CO<sub>2</sub>-Emissionen beitragen. Die Funktionen können variieren. Für genaue Informationen wenden Sie sich bitte an Ihren Cat-Händler.
  - Moderne Hydrauliksysteme stimmen Leistung und Effizienz aufeinander ab.
  - Die serienmäßigen Cat-Technologien ermöglichen eine um bis zu 45 % erhöhte Arbeitseffizienz.
  - Im Smart-Modus wird die Maschinenleistung automatisch an den Bedarf der Grabarbeit angepasst.
  - Im Eco-Modus wird der Kraftstoffverbrauch in leichten Einsätzen minimiert.
  - Die programmierbaren, hocheffizienten Kühler laufen nur bei Bedarf.
  - Der neueste Hydraulikölfilter bietet eine längere Lebensdauer – durch ein verlängertes Wechselintervall von 3.000 Betriebsstunden
  - Software-Updates und Fehlersuche per Fernzugriff

## Recycling

- Die in den Maschinen enthaltenen Materialien gliedern sich wie folgt auf und werden mit ihren ungefähren Gewichtsanteilen angegeben. Aufgrund unterschiedlicher Produktkonfigurationen können die genauen Werte von den Tabellenangaben abweichen.

Materialtyp	Gewichtsanteil
Stahl	85,02 %
Eisen	7,33 %
Nichteisenmetall	1,83 %
Mischmetall	0,02%
Mischmetall und Nichtmetall	0,80 %
Kunststoff	1,07 %
Gummi	0,16 %
Gemischte Nichtmetalle	0,16 %
Flüssigkeit	2,11 %
Sonstiges	1,49 %
Nicht kategorisiert	0,00 %
Gesamt	100%

- Eine Maschine mit einem höheren Anteil recyclingfähiger Materialien schont wertvolle natürliche Ressourcen und steigert den Maschinenwert am Ende der Nutzungsdauer. Gemäß ISO 16714:2008 (Erdbaumaschinen – Recyclingfähigkeit und Werterhaltung – Terminologie und Kalkulationsmethoden) ist die Rate der Recyclingfähigkeit der Anteil der Masse (Massenanteil in Prozent) der neuen Maschine, der potenziell recycelt, wiederverwendet oder beides werden kann.

Alle Teile in der Stückliste werden zuerst nach dem Komponententyp bewertet (basierend auf der Komponentenliste gemäß ISO 16714:2008 und Japan CEMA (Construction Equipment Manufacturers Association)). Die verbleibenden Teile werden weiterhin auf Recyclingfähigkeit je nach Materialtyp bewertet.

Aufgrund unterschiedlicher Produktkonfigurationen kann der genaue Wert von der Tabellenangabe abweichen.

Recyclingfähigkeit: 98 %

**ZEPPELIN**

# ZEPPELIN – GANZ IN IHRER NÄHE

## ZEPPELIN IN IHRER NÄHE

Mit unseren rund 40 Niederlassungen in Deutschland und Österreich sind wir immer in der Nähe Ihres Standortes oder Ihrer Baustelle. Der Zeppelin Service steht Ihnen rund um die Uhr zur Verfügung. Wir liefern 98 % aller Ersatzteile innerhalb von 24 Stunden.



## ZEPPELIN DIGITAL



ZEPPELIN SHOP  
KONFIGURATOR  
BAGGERBÖRSE  
PARTS.CAT.COM



Günstige Finanzierungen für alle unsere Maschinen über unseren Partner Cat Financial.  
**Schnell. Einfach. Flexibel. Individuell.**

Zeppelin Baumaschinen GmbH  
Graf-Zeppelin-Platz 1 · 85748 Garching bei München  
Tel. 089 32000-0 · [zeppelin-cat@zeppelin.com](mailto:zeppelin-cat@zeppelin.com)  
[zeppelin-cat.de](http://zeppelin-cat.de)

Zeppelin Österreich GmbH  
Zeppelinstraße 2 · 2401 Fischamend bei Wien  
Tel. 02232 790-0 · [info.at@zeppelin.com](mailto:info.at@zeppelin.com)  
[zeppelin-cat.at](http://zeppelin-cat.at)

Nähere Informationen zu Cat-Produkten, Serviceleistungen der Händler und Industrielösungen finden Sie auf unserer Website unter [www.cat.com](http://www.cat.com).

© 2023 Caterpillar  
Alle Rechte vorbehalten

Materialien und Spezifikationen können ohne Vorankündigung geändert werden. Abgebildete Maschinen können Sonderausrüstung aufweisen. Ihr Cat-Händler informiert Sie gern über lieferbare Sonderausrüstung.

CAT, CATERPILLAR, LET'S DO THE WORK, die entsprechenden Logos, "Caterpillar Corporate Yellow", die Handelszeichen "Power Edge" und Cat "Modern Hex" sowie die hierin verwendeten Unternehmens- und Produktidentitäten sind Markenzeichen von Caterpillar Inc. und dürfen nicht ohne Genehmigung verwendet werden. VisionLink ist ein in den USA und anderen Ländern eingetragenes Markenzeichen von Caterpillar Inc.

AGXQ2905-05 (10-2023)  
Ersetzt AGXQ2905-04  
Baunummer: 07D  
(Aus-NZ, Europa, Hong Kong,  
N Am, Taiwan)

