



M315

Mobilbagger

Technische Daten

Konfigurationen und Funktionen können je nach Region unterschiedlich sein. Bitte wenden Sie sich bezüglich der Verfügbarkeit in Ihrer Region an Ihren Cat®-Händler.

Inhaltsverzeichnis

Technische Daten	2
Motor	2
Getriebe	2
Service Füllmengen	2
Schwenkwerk	2
Laufwerk	2
Einsatzgewicht	2
Gewicht der Hauptbauteile	3
Hydrauliksystem	3
Reifen	3
Planierschild	4
Emissionen und Sicherheit	4
Normen	4
Geräuschpegel	4
Klimaanlagensystem	4
Abmessungen	5
Abmessungen Laufwerk	6
Arbeitsbereiche	7
Hubkapazitäten – Verstellausleger	8
Löffel – technische Daten und Kompatibilität:	
Europa	12
Nordamerika	15
Australien/Neuseeland	16
Anbaugeräteleitfaden:	
Nordamerika	17
Europa	20
Australien/Neuseeland	23
Standard- und Sonderausrüstung	24
Vom Händler montierte Kits und Anbaugeräte	26
Fahrerkabineausführungen	27
M315 Umwelterklärung	28

Mobilbagger M315 Technische Daten

Motor

Motormodell	Cat® C4.4	
Motorleistung		
ISO 14396:2002	110 kW	148 hp
ISO 14396 (metrisch)	150 PS	
Nennleistung		
ISO 9249:2007	108 kW	145 hp
ISO 9249 (metrisch)	147 PS	
Bohrung	105 mm	4,1 Zoll
Hub	127 mm	5,0 Zoll
Hubraum	4,4 l	268.5 in ³
Eignung für Biodiesel	Bis zu B20 ⁽¹⁾	
Anzahl der Zylinder	4	

- Erfüllt die Emissionsnormen EPA Stufe 4 Final (USA) und Tier V (EU).
- Die angegebene Nettoleistung ist die am Schwungrad verfügbare Leistung, wenn der Motor mit Gebläse, Luftfilter, CEM-Abgasnachbehandlung (Clean Emissions Module, Modul für saubere Emissionen), Drehstromgenerator und Motorlüfter, der mit einer mittleren Drehzahl läuft, ausgestattet ist.
- Empfohlen für den Einsatz bis zu einer Höhe von 3000 m (9843') mit Motordrosselung über 3000 m (9843').
- Nenndrehzahl 2.200/min.
- Die angegebene Leistung wird gemäß der jeweils gültigen Norm zum Zeitpunkt der Fertigung gemessen.

⁽¹⁾Cat-Dieselmotoren müssen mit Dieselkraftstoff mit extrem niedrigem Schwefelgehalt (ULSD, Ultra Low Sulfur Diesel) mit höchstens 15 ppm Schwefel oder einer Mischung aus ULSD und folgenden Kraftstoffen mit geringerem Schwefelgehalt** betrieben werden (Maximalangaben folgen):

- ✓ 20 % Biodiesel FAME (Fettsäure-Methylester)*
- ✓ 100 % „Renewable Diesel“, HVO (Hydrotreated Vegetable Oil, hydriertes Pflanzenöl) und GTL-Kraftstoffe (Gas-to-Liquid, Kraftstoff aus Erdgas)

Siehe Anleitung zur Gewährleistung einer erfolgreichen Anwendung. Wenden Sie sich an Ihren Cat-Händler oder lesen Sie „Caterpillar Machine Fluids Recommendations“ (SEBU6250), um weitere Informationen zu erhalten.

**Motoren ohne Ausstattung zur Nachbehandlung können höhere Beimischungen verwenden, d. h. bis zu 100 % Biodiesel (wenden Sie sich bei Verwendung von Beimischungen mit mehr als 20 % Biodiesel an Ihren Cat-Händler).*

***Die Treibhausgase in den Auspuffemissionen von Kraftstoffen mit geringerem Kohlenstoffgehalt entsprechen quasi denen traditioneller Kraftstoffe.*

Getriebe

Vorwärts/rückwärts		
1. Gang	10 km/h	6,2 mph
2. Gang	35 km/h	21,7 mph
Kriechgang		
1. Gang	5,5 km/h	3,4 mph
2. Gang	15 km/h	9,3 mph
Zugkraft	104 kN	23380 lbf
Max. Steigfähigkeit bei (16500 kg/36376 lb)	78 %	

Service Füllmengen

Kraftstofftank (Gesamtinhalt)	280 l	74,0 US-Gall.
DEF-Tank	20 l	5,3 US-Gall.
Kühlsystem	24 l	6,3 US-Gall.
Motoröl	13 l	3,4 US-Gall.
Hydrauliktank	90 l	23,8 US-Gall.
Hydrauliksystem (einschließlich Tank)	220 l	58,1 US-Gall.
Hinterachsgehäuse (Differenzial)	14 l	3,7 US-Gall.
Vordere Lenkachse (Differenzial)	10,5 l	2,8 US-Gall.
Seitenantrieb (jeweils)	2,5 l	0,7 US-Gall.
Lastschaltgetriebe	2,5 l	0,7 US-Gall.

Schwenkwerk

Max. Schwenkgeschwindigkeit	9,1 rpm	
Max. Schwenkmoment	41,3 kN·m	30461 lbf·ft

Laufwerk

Bodenfreiheit	365 mm	14,4 Zoll
Max. Lenkwinkel	35°	
Achspendelwinkel	± 8,5°	
Kleinsten Wenderadius		
Über Reifen	6300 mm	20,7'
Reifenaußenseite (Kunststoff-Kotflügel)	7600 mm	24,9'
Ende des Verstellauslegers	6900 mm	22,6'
Max. Gewicht für Anhänger*	8000 kg	17640 lb

* Nur Europa.

Einsatzgewicht*

Minimal	15700 kg	34610 lb
Maximal	18000 kg	39680 lb
Typische Konfigurationen		
Verstellausleger**		
Nur Schild hinten	16250 kg	35820 lb
Schild und Abstützpratzen	17200 kg	37920 lb
Abstützpratzen vorn und hinten	17450 kg	38470 lb

*Einsatzgewicht einschließlich vollem Kraftstofftank, Fahrer, Universallöffel und Zwillingsluftreifen. Das Gewicht ändert sich je nach Maschinenausführung.

**Typische Konfigurationen umfassen einen 2,5 m (8'2") langen Stiel und ein Kontergewicht von 4000 kg (8820 lb).

Gewicht der Hauptbauteile

Ausleger (einschließlich Verstellausleger, Stilizylinder und Standard-Hydraulikleitungen)		
Verstellausleger 5,2 m (17'1")	1860 kg	4100 lb
Stiele (einschließlich Zylinder, Löffelumlenkung, Bolzen und Standard-Hydraulikleitungen)		
Stiel 2,2 m (7'3")	630 kg	1390 lb
Stiel 2,5 m (8'2")	620 kg	1370 lb
Kontergewicht		
Kontergewicht 4000 kg (8820 lb)	4000 kg	8820 lb
Laufwerk (einschließlich Achsen, Standardreifen und Stufen)		
Schild hinten (radial)	4355 kg	9600 lb
Schild hinten (radial), HCS	4355 kg	9600 lb
Schild vorne (radial)/ Abstützpratzen hinten	5300 kg	11680 lb
Schild hinten (radial)/ Abstützpratzen vorne	5295 kg	11670 lb
Hinterer Schild	4500 kg	9920 lb
Schild hinten, Anhänger	4565 kg	10064 lb
Schild vorn/Abstützpratzen hinten	5450 kg	12020 lb
Schild hinten/Abstützpratzen vorn	5295 kg	11670 lb
Abstützpratzen hinten/ Abstützpratzen vorn	5550 kg	12240 lb
Schaufeln		
CW-Löffel GD 1200 mm (47"), 0,76 m ³ (0,99 yd ³)	510 kg	1120 lb
Bolzenaufhängungslöffel GD 1200 mm (47"), 0,76 m ³ (0,99 yd ³)	500 kg	1100 lb
Schnellwechsler		
Spezieller Schnellwechsler CW20	210 kg	460 lb
Schnellwechsler mit Bolzengreifer	190 kg	420 lb

Hydrauliksystem

Max. Druck – Arbeitshydraulik		
Normallast	35000 kPa	5076 psi
Schwerlasthubmodus	37000 kPa	5366 psi
Fahrkreis	35000 kPa	5076 psi
Max. Druck – Zusatzhydraulik		
Hochdruckkreis	35000 kPa	5076 psi
Mitteldruckkreis	17000 kPa	2466 psi
Schwenkwerk	33500 kPa	4859 psi
Max. Fördermenge		
Anbaugeräte	275 l/min	73 US-Gall./min
Fahrkreis	190 l/min	50 US-Gall./min
Zusatzhydraulik		
Hochdruckkreis	250 l/min	66,0 gal/min
Mitteldruckkreis	55 l/min	14,5 Gall./min
Schwenkwerk	85 l/min	22.5 US-Gall./min
Zylinder		
Zylinder Verstellausleger – Bohrung	105 mm	0'4"
Zylinder Verstellausleger – Hub	974 mm	3'2"
VAB-Zylinder – Bohrung	130 mm	0'5"
VAB-Zylinder – Hub	753 mm	2'6"
Stielzylinder – Bohrung	110 mm	0'4"
Stielzylinder – Hub	1147 mm	3'9"
Löffelzylinder – Bohrung	95 mm	0'4"
Löffelzylinder – Hub	939 mm	3'1"

Reifen

Standard	10.00–20 (Zwillingsluftreifen)
Optional	315/70R22.5 (Zwillingsluftreifen ohne Distanzstück) 445/70/R19.5 TL XF (Einzelluftreifen) 300-80-22.5 (Zwillings-Luftreifen ohne Distanzstück)

Mobilbagger M315 – Technische Daten

Planierschild

Schildausführung	Parallel	
Breite	2540 mm	8'4"
Schild-Wendehöhe	540 mm	1'9"
Gesamtschildhöhe	580 mm	1'11"
Maximale Absenktiefe vom Boden aus	120 mm	0'5"
Max. Hubhöhe über dem Boden	475 mm	1'7"
Schildausführung	Radial	
Breite	2540 mm	8'4"
Schild-Wendehöhe	560 mm	1'10"
Gesamtschildhöhe	610 mm	2'0"
Maximale Absenktiefe vom Boden aus	115 mm	0'5"
Max. Hubhöhe über dem Boden	470 mm	1'7"

Emissionen und Sicherheit

Motoremissionen	EPA Tier 4 Final (USA) und Stufe V (EU)	
Vibrationspegel		
Max. Hand/Arm (ISO 5349-2001)	<2,5 m/s ²	<8,2 ft/s ²
Maximum gesamter Körper (ISO/TR 25398:2006)	<0,5 m/s ²	<1,6 ft/s ²
Sitzübertragungsfaktor (ISO 7096:2020-Spektralkasse EM6)	<0,7	

Normen

Bremsen	ISO 3450:2011
Fahrerkabine (Überrollschutz [ROPS])	ISO 12117-2:2008
Bedienerschutzvorrichtung (OPG, Operator Protective Guards) (optional)	ISO 10262:1998
Fahrerkabine/Geräuschpegel	Entspricht den einschlägigen Normen, wie unten aufgeführt

Geräuschpegel

ISO 6396:2008 innen	70 dB(A)
ISO 6395:2008 außen	100 dB(A)

- Blue Angel-Zertifizierung
- Außengeräusch – Der angegebene Außengeräuschpegel entspricht dem garantierten Wert gemäß 2000/14/EG, geändert durch 2005/88/EG, wenn die Geräte ordnungsgemäß ausgestattet sind, und wird nach den in ISO 6395:2008 genannten Verfahren und Bedingungen gemessen. Die Messungen wurden bei 70 % der maximalen Drehzahl des Motorlüfters durchgeführt.
- Interner Schallpegel – Der Schalldruckpegel am Fahrerohr wird nach den in ISO 6396:2008 genannten Testverfahren und Bedingungen bei der von Caterpillar angebotenen, ordnungsgemäß montierten und gewarteten Fahrerkabine bei geschlossener Tür und geschlossenen Fenstern gemessen. Die Messungen wurden bei 70 % der maximalen Drehzahl des Motorlüfters durchgeführt.
- Bei längerem Betrieb der Maschine mit offenem Bedienungsstand oder offener Fahrerkabine (bei nicht ordnungsgemäßer Wartung oder offenen Türen/Fenstern) bzw. in lauter Umgebung kann ein Gehörschutz erforderlich sein.

Klimaanlagensystem

Das Klimaanlagensystem dieser Maschine enthält das fluorierte Treibhausgas R134a als Kältemittel (Erderwärmungspotenzial = 1430). In der Anlage befinden sich 0,8 kg Kältemittel, was einer CO₂-Produktion von 1144 Tonnen entspricht.

Mobilbagger M315 – Technische Daten

Abmessungen

Bei allen Angaben zu Abmessungen handelt es sich um Näherungswerte. Angaben für Zwillings-Luftreifen 10.00-20.

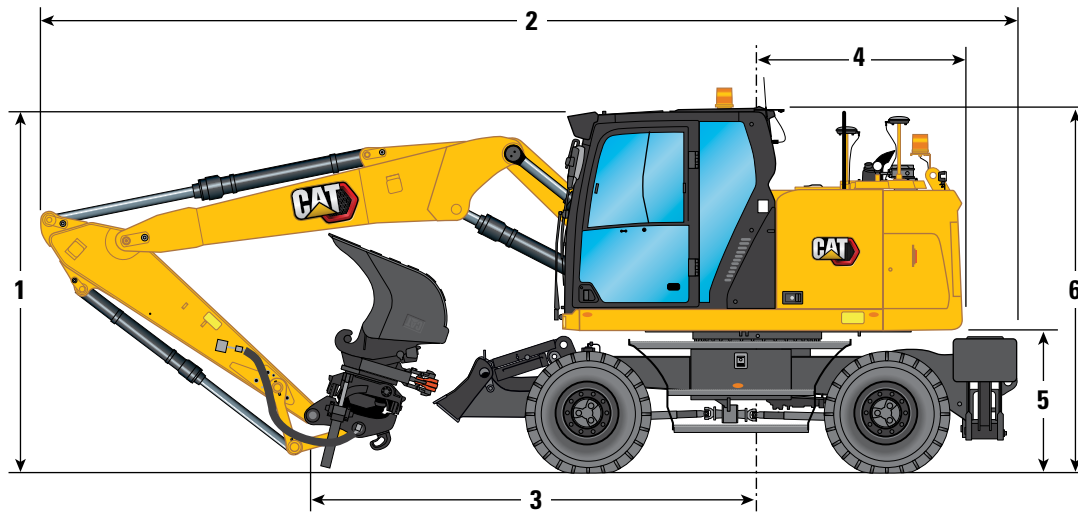

Auslegeroption

Verstellausleger 5,2 m (17'1")

Stielloptionen

2,2 m (7'3")

2,5 m (8'2")

1 Transporthöhe mit Bedienerschutzeinrichtung (höchster Punkt zwischen Ausleger und Fahrerkabine)	3280 mm (10'9")	3280 mm (10'9")
Transporthöhe ohne Bedienerschutzeinrichtung	3060 mm (10'0")	3150 mm (10'4")
2 Transportlänge	8490 mm (27'10")	8355 mm (27'5")
3 Auflagepunkt	3480 mm (11'5")	3310 mm (10'10")
4 Heckschwenkradius	1750 mm (5'9")	1750 mm (5'9")
5 Lichte Höhe bis Kontergewicht	1260 mm (4'2")	1260 mm (4'2")
6 Höhe über Fahrerkabine		
Keine OPG	3160 mm (10'4")	3160 mm (10'4")
Mit OPG	3280 mm (10'9")	3280 mm (10'9")
Gesamtmaschinenbreite		
7 Breite mit Abstützpratzen auf dem Boden	3815 mm (12'6")	3815 mm (12'6")
8 Breite mit Abstützpratzen angehoben	2540 mm (8'4")	2540 mm (8'4")
9 Breite mit Schild	2540 mm (8'4")	2540 mm (8'4")
10 Breite mit Abstützpratzen komplett abgesenkt	3650 mm (12'0")	3650 mm (12'0")
Gehäusehöhe (Türen)	2460 mm (8'1")	2460 mm (8'1")
11 Oberwagenbreite	2480 mm (8'2")	2480 mm (8'2")
Stellung für die Straßenfahrt		
12 Lenkrad bis Arbeitsausrüstung in Stellung für die Straßenfahrt	3030 mm (9'11")	2900 mm (9'6")
13 Höhe in Stellung für die Straßenfahrt	3970 mm (13'0")	3970 mm (13'0")

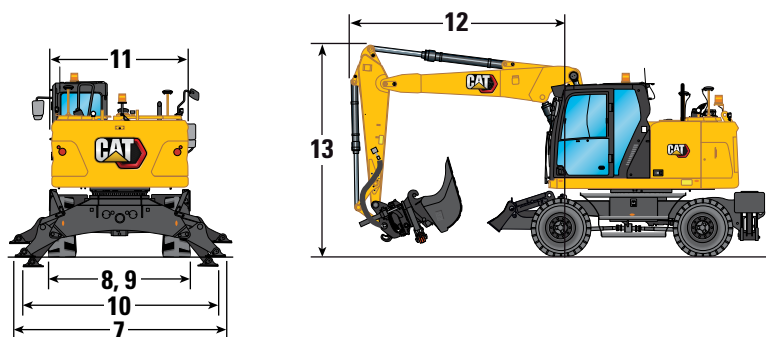

Mobilbagger M315 – Technische Daten

Abmessungen Laufwerk

Bei allen Angaben zu Abmessungen handelt es sich um Näherungswerte.

Laufwerk	Schild hinten*	Schild hinten/ Abstützpratten vorn	Abstützpratten hinten/Schild vorn	Abstützpratten hinten/ Abstützpratten vorn
	14 Gesamtlänge des Laufwerks (Schild parallel)	4260 mm (14'0")	4870 mm (16'0")	4870 mm (16'0")
14 Gesamtlänge des Laufwerks (Schild radial)	4360 mm (14'4")	4970 mm (16'4")	4970 mm (16'4")	—
15 Radstand	2550 mm (8'4")	2550 mm (8'4")	2550 mm (8'4")	2550 mm (8'4")
16 Drehkranzlagermitte zur Hinterachse	1100 mm (3'7")	1100 mm (3'7")	1100 mm (3'7")	1100 mm (3'7")
17 Drehkranzlagermitte zur Vorderachse	1450 mm (4'9")	1450 mm (4'9")	1450 mm (4'9")	1450 mm (4'9")
18 Hinterachse bis Abstützpratten hinten (Mitte)	—	—	830 mm (2'9")	830 mm (2'9")
19 Vorderachse bis Abstützpratten vorn (Mitte)	—	875 mm (2'10")	—	875 mm (2'10")
20 Hinterachse auf Parallelschild (Ende)	1170 mm (3'10")	1170 mm (3'10")	—	—
20 Hinterachse auf radiales Schild (Ende)	1270 mm (4'2")	1270 mm (4'2")	—	—
Vorderachse auf Parallelschild (Ende)	—	—	1215 mm (4'0")	—
Vorderachse auf radiales Schild (Ende)	—	—	1320 mm (4'4")	—
21 Maximale Tiefe Abstützpratten	—	115 mm (0'5")	115 mm (0'5")	115 mm (0'5")
22 Scharbreite	2540 mm (8'4")	2540 mm (8'4")	2540 mm (8'4")	—
Maximale Schildtiefe unter Bodenhöhe	115 mm (0'5")	115 mm (0'5")	115 mm (0'5")	—
Bodenfreiheit				
Lichte Höhe unterste Trittstufe	440 mm (1'5")	440 mm (1'5")	440 mm (1'5")	440 mm (1'5")
23 Lichte Höhe Abstützpratten	335 mm (1'1")	335 mm (1'1")	335 mm (1'1")	335 mm (1'1")
24 Schildhub (parallel)	470 mm (1'7")	470 mm (1'7")	470 mm (1'7")	470 mm (1'7")
24 Schildhub (radial)	475 mm (1'7")	475 mm (1'7")	475 mm (1'7")	475 mm (1'7")
25 Lichte Höhe bis Achse	365 mm (1'2")	365 mm (1'2")	365 mm (1'2")	365 mm (1'2")

* Die Abmessungen für Schild hinten, Anhänger entsprechen den Abmessungen für Schild hinten (parallel).

*Max. Reifenabstand bei komplett abgesenkten Abstützpratten



Laufwerk nur mit Raupe



Laufwerk mit 2 Sätzen Abstützpratten

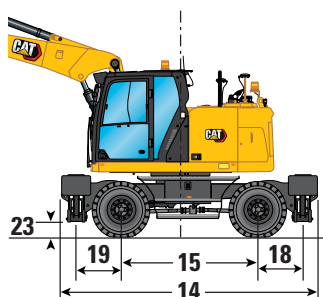
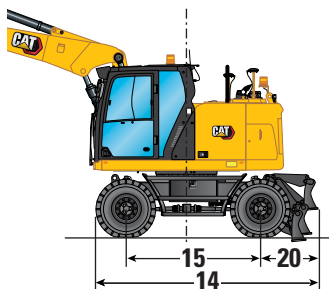

Unterwagen mit 1 Paar Abstützpratten und Schild

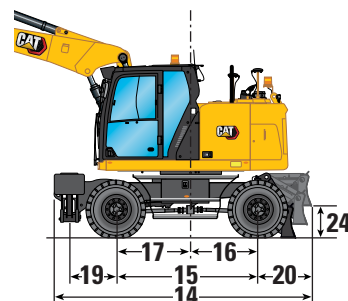

Arbeitsbereiche

Bei allen Angaben zu Abmessungen handelt es sich um Näherungswerte. Angaben für Zwillings-Luftreifen 10.00-20.

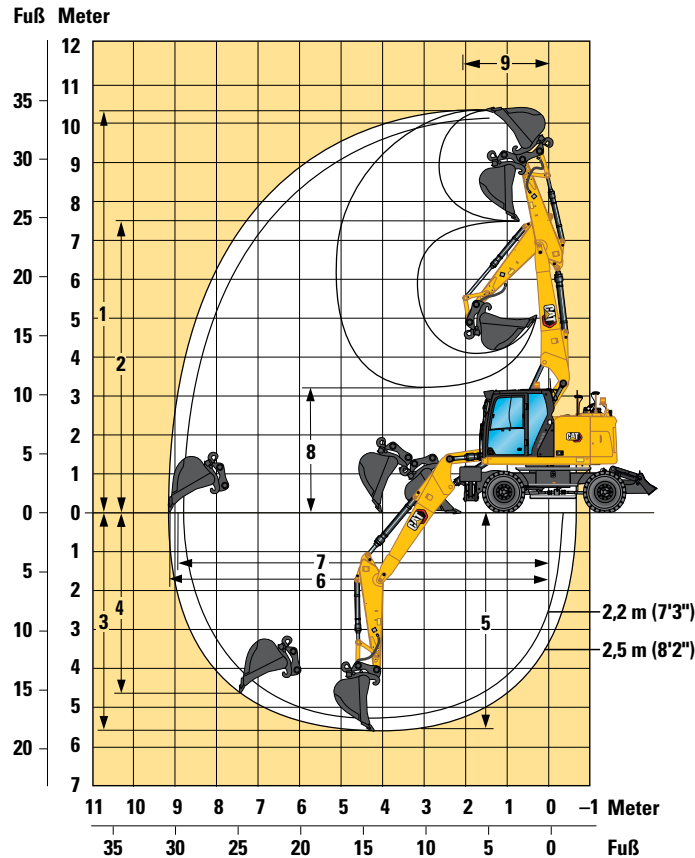

Auslegeroption

Verstellausleger 5,2 m (17'1")

Stieloptionen	2,2 m (7'3")	2,5 m (8'2")
1 Maximale Einstechhöhe	10140 mm (33'3")	10410 mm (34'2")
2 Max. Ladehöhe	7400 mm (24'3")	7680 mm (25'2")
3 Maximale Grabtiefe	5290 mm (17'4")	5580 mm (18'4")
4 Max. Grabtiefe an der Vertikalwand	4250 mm (13'11")	4580 mm (15'0")
5 Max. Grabtiefe bei Sohlenlänge 2440 mm (8'0")	5170 mm (17'0")	5480 mm (18'0")
6 Maximale Reichweite	8860 mm (29'1")	9150 mm (30'0")
7 Max. Reichweite auf Standebene	8680 mm (28'6")	8980 mm (29'6")
8 Min. Ladehöhe	3550 mm (11'8")	3300 mm (10'10")
9 Mindestfrontschwenkradius	1920 mm (6'4")	2080 mm (6'10")
Losbrechkraft (ISO)	106 kN (23830 lbf)	106 kN (23830 lbf)
Reißkraft (ISO)	71 kN (15961 lbf)	65 kN (14613 lbf)
Löffeltyp	GD	GD
Schaufelinhalt	0,76 m ³ (0,99 yd ³)	0,76 m ³ (0,99 yd ³)
Löffelschwenkradius (Bolzenbefestigung)	1224 mm (4'0")	1224 mm (4'0")
Löffelschwenkradius (Schnellwechsler)	1387 mm (4'7")	1387 mm (4'7")

Bereichswerte gelten mit Zwillingsluftreifen (10.00-20).







Bereichswerte wurden mit GD-Löffel (CW) und CW-Schnellwechsler mit einem Durchschwenkradius von 1387 mm (4'7") berechnet.

Kraftangaben wurden mit eingeschalteter Schwerlast-Hubfunktion, einem GD-Löffel (Bolzen) und einem Durchschwenkradius von 1224 mm (4'0") berechnet.

Mobilbagger M315 – Technische Daten

Hubkapazitäten – Verstellausleger, 2,2 m Stiel

Alle Werte sind in kg, Arbeitswerkzeug: keins, Löffelzylinder und Löffelumlenkung installiert, Kontergewicht: 4000 kg, Schwerlastfunktion aktiviert.

 Laufwerkconfiguration	 Last bei maximaler Reichweite (Stielkopf/Löffelbolzen)			 Last bei Frontauslage			 Last bei Heckauslage			 Last bei Seitenauslage			 Höhe bis Stielkopfbolzen	
	3000 mm			4500 mm			6000 mm						mm	
7500 mm	Freistehend				* 3900	* 3900	3750				* 3700	* 3700	3700	4540
	Front leer – Planierschild hinten – abgestützt				* 3900	* 3900	* 3900				* 3700	* 3700	* 3700	
	Frontplanierschild – Abstützpratzen hinten – abgestützt				* 3900	* 3900	* 3900				* 3700	* 3700	* 3700	
	Abstützpratzen vorne – Abstützpratzen hinten – abgestützt				* 3900	* 3900	* 3900				* 3700	* 3700	* 3700	
6000 mm	Freistehend				* 4750	4250	3850	* 3450	2600	2350	* 3050	2550	2300	6070
	Front leer – Planierschild hinten – abgestützt				* 4750	* 4750	4300	* 3450	* 3450	2650	* 3050	* 3050	2600	
	Frontplanierschild – Abstützpratzen hinten – abgestützt				* 4750	* 4750	* 4750	* 3450	* 3450	* 3450	* 3050	* 3050	* 3050	
	Abstützpratzen vorne – Abstützpratzen hinten – abgestützt				* 4750	* 4750	* 4750	* 3450	* 3450	* 3450	* 3050	* 3050	* 3050	
4500 mm	Freistehend				* 5250	4100	3650	3900	2600	2300	* 2850	2000	1800	6930
	Front leer – Planierschild hinten – abgestützt				* 5250	* 5250	4100	3900	* 4300	2600	* 2850	* 2850	2050	
	Frontplanierschild – Abstützpratzen hinten – abgestützt				* 5250	* 5250	* 5250	* 4300	* 4300	4050	* 2850	* 2850	* 2850	
	Abstützpratzen vorne – Abstützpratzen hinten – abgestützt				* 5250	* 5250	* 5250	* 4300	* 4300	* 4300	* 2850	* 2850	* 2850	
3000 mm	Freistehend				5900	3750	3350	3800	2450	2200	2750	1750	1600	7370
	Front leer – Planierschild hinten – abgestützt				5850	* 6050	3800	3750	* 4600	2500	2750	* 2850	1800	
	Frontplanierschild – Abstützpratzen hinten – abgestützt				* 6050	* 6050	* 6050	* 4600	* 4600	3950	* 2850	* 2850	* 2850	
	Abstützpratzen vorne – Abstützpratzen hinten – abgestützt				* 6050	* 6050	* 6050	* 4600	* 4600	* 4600	* 2850	* 2850	* 2850	
1500 mm	Freistehend				5550	3450	3050	3650	2350	2100	2650	1700	1500	7480
	Front leer – Planierschild hinten – abgestützt				5550	* 6600	3500	3650	* 4800	2350	2650	* 3000	1700	
	Frontplanierschild – Abstützpratzen hinten – abgestützt				* 6600	* 6600	5800	* 4800	* 4800	3800	* 3000	* 3000	2750	
	Abstützpratzen vorne – Abstützpratzen hinten – abgestützt				* 6600	* 6600	* 6600	* 4800	* 4800	4600	* 3000	* 3000	* 3000	
0 mm	Freistehend				5400	3300	2950	3550	2250	2000	2750	1750	1550	7270
	Front leer – Planierschild hinten – abgestützt				5350	* 6450	3350	3550	* 4700	2300	2700	* 3300	1750	
	Frontplanierschild – Abstützpratzen hinten – abgestützt				* 6450	* 6450	5600	* 4700	* 4700	3700	* 3300	* 3300	2850	
	Abstützpratzen vorne – Abstützpratzen hinten – abgestützt				* 6450	* 6450	* 6450	* 4700	* 4700	4500	* 3300	* 3300	* 3300	
-1500 mm	Freistehend	* 6700	6200	5350	5400	3300	2900	3550	2250	2000	3050	1950	1750	6700
	Front leer – Planierschild hinten – abgestützt	* 6700	* 6700	6250	5350	* 5550	3350	3500	* 4000	2250	3050	* 3150	2000	
	Frontplanierschild – Abstützpratzen hinten – abgestützt	* 6700	* 6700	* 6700	* 5550	* 5550	* 5550	* 4000	* 4000	3700	* 3150	* 3150	* 3150	
	Abstützpratzen vorne – Abstützpratzen hinten – abgestützt	* 6700	* 6700	* 6700	* 5550	* 5550	* 5550	* 4000	* 4000	* 4000	* 3150	* 3150	* 3150	

*Begrenzt durch die Hydraulikkraft und nicht durch die Kipplast.







Pendelachse muss verriegelt werden. Alle Werte verringern sich um das Gewicht des gesamten Hebezeugs. Alle Hubkapazitäten gemäß ISO 10567:2007 berechnet und festgelegt. Die Nennlasten betragen maximal 87 % der hydraulischen Traglast oder 75 % der Kipplast. Schwerlasthubfunktion EIN. Die Hubvermögen gelten für eine auf festem, ebenem Grund stehende Maschine. Der Lastpunkt ist die Mittellinie des Löffelzapfen-Befestigungsbolzens am Stiel. Traglast wird mit vollständig herausgezogenem VA-Zylinder berechnet. Der Einsatz von Arbeitsgeräte-Anbringungspunkten zum Umschlagen bzw. Heben von Objekten kann die Hubleistung der Maschine beeinflussen.

Spezifische Produktbeschreibungen sind dem entsprechenden Betriebs- und Wartungshandbuch zu entnehmen.

Mobilbagger M315 – Technische Daten

Hubkapazitäten – Verstellausleger, Stiel 7'3"

Alle Werte sind in lb, Arbeitswerkzeug: keins, Löffelzylinder und Löffelumlenkung installiert, Kontergewicht: 8,820 lb, Schwerlastfunktion aktiviert.

 Laufwerkkonfiguration	 Last bei maximaler Reichweite (Stielkopf/Löffelbolzen)			 Last bei Frontauslage			 Last bei Heckauslage			 Last bei Seitenauslage			 Höhe bis Stielkopfbolzen				
	10'			15'			20'			 ft							
25'	Freistehend Front leer – Planierschild hinten – abgestützt Frontplanierschild – Abstützpratzen hinten – abgestützt Abstützpratzen vorne – Abstützpratzen hinten – abgestützt													* 8400 * 8400 * 8400 * 8400	* 8400 * 8400 * 8400 * 8400	* 8400 * 8400 * 8400 * 8400	14,34
20'	Freistehend Front leer – Planierschild hinten – abgestützt Frontplanierschild – Abstützpratzen hinten – abgestützt Abstützpratzen vorne – Abstützpratzen hinten – abgestützt				* 10400 * 10400 * 10400 * 10400	9200 * 10400 * 10400 * 10400	8200 9200 * 10400 * 10400							* 6800 * 6800 * 6800 * 6800	5700 * 6800 * 6800 * 6800	5200 5800 * 6800 * 6800	19,65
15'	Freistehend Front leer – Planierschild hinten – abgestützt Frontplanierschild – Abstützpratzen hinten – abgestützt Abstützpratzen vorne – Abstützpratzen hinten – abgestützt				* 11300 * 11300 * 11300 * 11300	8800 * 11300 * 11300 * 11300	7900 8900 * 11300 * 11300	8400 8400 * 9400 * 9400	5600 * 9400 * 9400 * 9400	5000 5600 8700 * 9400	* 6300 * 6300 * 6300 * 6300	4500 * 6300 * 6300 * 6300	4000 4500 * 6300 * 6300	* 6300 * 6300 * 6300 * 6300	* 6300 * 6300 * 6300 * 6300	22,60	
10'	Freistehend Front leer – Planierschild hinten – abgestützt Frontplanierschild – Abstützpratzen hinten – abgestützt Abstützpratzen vorne – Abstützpratzen hinten – abgestützt				12700 * 13100 * 13100 * 13100	8100 * 13100 * 13100 * 13100	7200 8200 * 13100 * 13100	8200 8100 * 9900 * 9900	5300 * 9900 * 9900 * 9900	4800 5400 8500 * 9900	6100 6000 * 6300 * 6300	3900 * 6300 * 6300 * 6300	3500 4000 * 6300 * 6300	* 6300 * 6300 * 6300 * 6300	* 6300 * 6300 * 6300 * 6300	24,15	
5'	Freistehend Front leer – Planierschild hinten – abgestützt Frontplanierschild – Abstützpratzen hinten – abgestützt Abstützpratzen vorne – Abstützpratzen hinten – abgestützt				12000 11900 * 14300 * 14300	7500 * 14300 * 14300 * 14300	6600 7600 12500 * 14300	7900 7800 * 10400 * 10400	5000 * 10400 * 10400 * 10400	4500 5100 8200 9900	5800 5800 * 6600 * 6600	3700 * 6600 * 6600 * 6600	3300 3800 6100 * 6600	* 6600 * 6600 * 6600 * 6600	* 6600 * 6600 * 6600 * 6600	24,54	
0'	Freistehend Front leer – Planierschild hinten – abgestützt Frontplanierschild – Abstützpratzen hinten – abgestützt Abstützpratzen vorne – Abstützpratzen hinten – abgestützt				11600 11600 * 13900 * 13900	7200 * 13900 * 13900 * 13900	6300 7300 12100 * 13900	7700 7600 * 10100 * 10100	4800 * 10100 * 10100 * 10100	4300 4900 8000 9700	6000 6000 * 7300 * 7300	3800 * 7300 * 7300 * 7300	3400 3900 6300 * 7300	* 7300 * 7300 * 7300 * 7300	* 7300 * 7300 * 7300 * 7300	23,85	
-5'	Freistehend Front leer – Planierschild hinten – abgestützt Frontplanierschild – Abstützpratzen hinten – abgestützt Abstützpratzen vorne – Abstützpratzen hinten – abgestützt	* 15400 * 15400 * 15400 * 15400	13300 * 15400 * 15400 * 15400	11500 13400 * 15400 * 15400	11600 11500 * 12000 * 12000	7100 * 12000 * 12000 * 12000	6300 7200 * 12000 * 12000	7600 7600 * 8600 * 8600	4800 4900 * 8600 * 8600	4300 4900 7900 * 8600	6800 6700 * 7000 * 7000	4300 * 7000 * 7000 * 7000	3800 4400 * 7000 * 7000	* 7000 * 7000 * 7000 * 7000	* 7000 * 7000 * 7000 * 7000	21,95	

*Begrenzt durch die Hydraulikkraft und nicht durch die Kipplast.







Pendelachse muss verriegelt werden. Alle Werte verringern sich um das Gewicht des gesamten Hebezeugs. Alle Hubkapazitäten gemäß ISO 10567:2007 berechnet und festgelegt. Die Nennlasten betragen maximal 87 % der hydraulischen Traglast oder 75 % der Kipplast. Schwerlasthubfunktion EIN. Die Hubvermögen gelten für eine auf festem, ebenem Grund stehende Maschine. Der Lastpunkt ist die Mittellinie des Löffelzapfen-Befestigungsbolzens am Stiel. Traglast wird mit vollständig herausgezogenem VA-Zylinder berechnet. Der Einsatz von Arbeitsgeräte-Anbringungspunkten zum Umschlagen bzw. Heben von Objekten kann die Hubleistung der Maschine beeinflussen.

Spezifische Produktbeschreibungen sind dem entsprechenden Betriebs- und Wartungshandbuch zu entnehmen.

Mobilbagger M315 – Technische Daten

Hubkapazitäten – Verstellausleger, Stiel 2,5 m

Alle Werte sind in kg, Arbeitswerkzeug: keins, Löffelzylinder und Löffelumlenkung installiert, Kontergewicht: 4000 kg, Schwerlastfunktion aktiviert.

 Laufwerkconfiguration	 Last bei maximaler Reichweite (Stielkopf/Löffelbolzen)			 Last bei Frontauslage			 Last bei Heckauslage			 Last bei Seitenauslage			 Höhe bis Stielkopfbolzen			mm	
	3000 mm			4500 mm			6000 mm			7500 mm							
9000 mm Freistehend Front leer – Planierschild hinten – abgestützt Frontplanierschild – Abstützpratzen hinten – abgestützt Abstützpratzen vorne – Abstützpratzen hinten – abgestützt														* 5900	* 5900	* 5900	1780
7500 mm Freistehend Front leer – Planierschild hinten – abgestützt Frontplanierschild – Abstützpratzen hinten – abgestützt Abstützpratzen vorne – Abstützpratzen hinten – abgestützt				* 4100	* 4100	3850								* 3100	* 3100	* 3100	5010
6000 mm Freistehend Front leer – Planierschild hinten – abgestützt Frontplanierschild – Abstützpratzen hinten – abgestützt Abstützpratzen vorne – Abstützpratzen hinten – abgestützt				* 4150	* 4150	3900	* 3750	2650	2400					* 2650	2350	2100	6420
4500 mm Freistehend Front leer – Planierschild hinten – abgestützt Frontplanierschild – Abstützpratzen hinten – abgestützt Abstützpratzen vorne – Abstützpratzen hinten – abgestützt				* 4750	4150	3750	3950	2650	2350					* 2500	1900	1700	7240
3000 mm Freistehend Front leer – Planierschild hinten – abgestützt Frontplanierschild – Abstützpratzen hinten – abgestützt Abstützpratzen vorne – Abstützpratzen hinten – abgestützt				* 5900	3850	3450	3850	2500	2250	2700	1750	1550		* 2450	1700	1500	7660
1500 mm Freistehend Front leer – Planierschild hinten – abgestützt Frontplanierschild – Abstützpratzen hinten – abgestützt Abstützpratzen vorne – Abstützpratzen hinten – abgestützt				5600	3550	3150	3700	2350	2100	2650	1700	1500		2500	1600	1450	7760
0 mm Freistehend Front leer – Planierschild hinten – abgestützt Frontplanierschild – Abstützpratzen hinten – abgestützt Abstützpratzen vorne – Abstützpratzen hinten – abgestützt				5450	3350	2950	3550	2250	2000	2600	1650	1500		2600	1650	1450	7560
-1500 mm Freistehend Front leer – Planierschild hinten – abgestützt Frontplanierschild – Abstützpratzen hinten – abgestützt Abstützpratzen vorne – Abstützpratzen hinten – abgestützt	* 6350	6200	5300	5400	3300	2950	3550	2250	2000					2850	1850	1650	7020
-3000 mm Freistehend Front leer – Planierschild hinten – abgestützt Frontplanierschild – Abstützpratzen hinten – abgestützt Abstützpratzen vorne – Abstützpratzen hinten – abgestützt	* 4300			3400	3000												

* Begrenzt durch die Hydraulikkraft und nicht durch die Kipplast.







Pendelachse muss verriegelt werden. Alle Werte verringern sich um das Gewicht des gesamten Hebezeugs. Alle Hubkapazitäten gemäß ISO 10567:2007 berechnet und festgelegt. Die Nennlasten betragen maximal 87 % der hydraulischen Traglast oder 75 % der Kipplast. Schwerlasthubfunktion EIN. Die Hubvermögen gelten für eine auf festem, ebenem Grund stehende Maschine. Der Lastpunkt ist die Mittellinie des Löffelzapfen-Befestigungsbolzens am Stiel. Traglast wird mit vollständig herausgezogenem VA-Zylinder berechnet. Der Einsatz von Arbeitsgeräte-Anbringungspunkten zum Umschlagen bzw. Heben von Objekten kann die Hubleistung der Maschine beeinflussen.

Spezifische Produktbeschreibungen sind dem entsprechenden Betriebs- und Wartungshandbuch zu entnehmen.

Mobilbagger M315 – Technische Daten

Hubkapazitäten – Verstellausleger, Stiel 8'2"

Alle Werte sind in lb, Arbeitswerkzeug: keins, Löffelzylinder und Löffelumlenkung installiert, Kontergewicht: 8820 lb, Schwerlastfunktion aktiviert.

 Laufwerkconfiguration	 Last bei maximaler Reichweite (Stielkopf/Löffelbolzen)			 Last bei Frontauslage			 Last bei Heckauslage			 Last bei Seitenauslage			 Höhe bis Stielkopfbolzen			ft	
	10'	15'	20'	25'	10'	15'	20'	25'	10'	15'	20'	25'	ft				
25'	Freistehend				* 8600	* 8600	8200							* 7000	* 7000	* 7000	15,94
	Front leer – Planierschild hinten – abgestützt				* 8600	* 8600	* 8600							* 7000	* 7000	* 7000	
	Frontplanierschild – Abstützpratzen hinten – abgestützt				* 8600	* 8600	* 8600							* 7000	* 7000	* 7000	
	Abstützpratzen vorne – Abstützpratzen hinten – abgestützt				* 8600	* 8600	* 8600							* 7000	* 7000	* 7000	
20'	Freistehend				* 9200	* 9200	8400	* 7700	5700	5200				* 5900	5300	4800	20,83
	Front leer – Planierschild hinten – abgestützt				* 9200	* 9200	* 9200	* 7700	* 7700	5800				* 5900	* 5900	5400	
	Frontplanierschild – Abstützpratzen hinten – abgestützt				* 9200	* 9200	* 9200	* 7700	* 7700	* 7700				* 5900	* 5900	* 5900	
	Abstützpratzen vorne – Abstützpratzen hinten – abgestützt				* 9200	* 9200	* 9200	* 7700	* 7700	* 7700				* 5900	* 5900	* 5900	
15'	Freistehend				* 10300	8900	8000	8500	5700	5100				* 5500	4200	3800	23,65
	Front leer – Planierschild hinten – abgestützt				* 10300	* 10300	9000	8500	* 9100	5700				* 5500	* 5500	4300	
	Frontplanierschild – Abstützpratzen hinten – abgestützt				* 10300	* 10300	* 10300	* 9100	* 9100	8800				* 5500	* 5500	* 5500	
	Abstützpratzen vorne – Abstützpratzen hinten – abgestützt				* 10300	* 10300	* 10300	* 9100	* 9100	* 9100				* 5500	* 5500	* 5500	
10'	Freistehend				* 12700	8300	7400	8200	5400	4800	5800	3800	3400	* 5400	3700	3300	25,10
	Front leer – Planierschild hinten – abgestützt				* 12700	* 12700	8400	8200	* 9800	5500	5800	* 5900	3800	* 5400	* 5400	3800	
	Frontplanierschild – Abstützpratzen hinten – abgestützt				* 12700	* 12700	* 12700	* 9800	* 9800	8600	* 5900	* 5900	* 5900	* 5400	* 5400	* 5400	
	Abstützpratzen vorne – Abstützpratzen hinten – abgestützt				* 12700	* 12700	* 12700	* 9800	* 9800	* 9800	* 5900	* 5900	* 5900	* 5400	* 5400	* 5400	
5'	Freistehend				12100	7600	6800	7900	5100	4600	5700	3700	3300	5600	3600	3200	25,49
	Front leer – Planierschild hinten – abgestützt				12100	* 14200	7700	7900	* 10300	5200	5700	* 7700	3700	5500	* 5700	3600	
	Frontplanierschild – Abstützpratzen hinten – abgestützt				* 14200	* 14200	12600	* 10300	* 10300	8200	* 7700	* 7700	5900	* 5700	* 5700	* 5700	
	Abstützpratzen vorne – Abstützpratzen hinten – abgestützt				* 14200	* 14200	* 14200	* 10300	* 10300	10000	* 7700	* 7700	7200	* 5700	* 5700	* 5700	
0'	Freistehend				11700	7300	6400	7700	4900	4400				5700	3600	3200	24,80
	Front leer – Planierschild hinten – abgestützt				11600	* 14200	7400	7700	* 10300	5000				5700	* 6200	3700	
	Frontplanierschild – Abstützpratzen hinten – abgestützt				* 14200	* 14200	12200	* 10300	* 10300	8000				* 6200	* 6200	5900	
	Abstützpratzen vorne – Abstützpratzen hinten – abgestützt				* 14200	* 14200	* 14200	* 10300	* 10300	9700				* 6200	* 6200	* 6200	
-5'	Freistehend	* 14500	13300	11400	11600	7200	6300	7600	4800	4300				6300	4000	3600	23,00
	Front leer – Planierschild hinten – abgestützt	* 14500	* 14500	13400	11500	* 12600	7300	7600	* 9100	4900				6300	* 6900	4100	
	Frontplanierschild – Abstützpratzen hinten – abgestützt	* 14500	* 14500	* 14500	* 12600	* 12600	12100	* 9100	* 9100	7900				* 6900	* 6900	6600	
	Abstützpratzen vorne – Abstützpratzen hinten – abgestützt	* 14500	* 14500	* 14500	* 12600	* 12600	* 12600	* 9100	* 9100	* 9100				* 6900	* 6900	* 6900	
-10'	Freistehend				* 9200	7300	6500										
	Front leer – Planierschild hinten – abgestützt				* 9200	* 9200	7400										
	Frontplanierschild – Abstützpratzen hinten – abgestützt				* 9200	* 9200	* 9200										
	Abstützpratzen vorne – Abstützpratzen hinten – abgestützt				* 9200	* 9200	* 9200										

*Begrenzt durch die Hydraulikkraft und nicht durch die Kipplast.

Pendelachse muss verriegelt werden. Alle Werte verringern sich um das Gewicht des gesamten Hebezeugs. Alle Hubkapazitäten gemäß ISO 10567:2007 berechnet und festgelegt. Die Nennlasten betragen maximal 87 % der hydraulischen Traglast oder 75 % der Kipplast. Schwerlasthubfunktion EIN. Die Hubvermögen gelten für eine auf festem, ebenem Grund stehende Maschine. Der Lastpunkt ist die Mittellinie des Löffelzapfen-Befestigungsbolzens am Stiel. Traglast wird mit vollständig herausgezogenem VA-Zylinder berechnet. Der Einsatz von Arbeitsgeräte-Anbringungsstellen zum Umschlagen bzw. Heben von Objekten kann die Hubleistung der Maschine beeinflussen.

Spezifische Produktbeschreibungen sind dem entsprechenden Betriebs- und Wartungshandbuch zu entnehmen.

Mobilbagger M315 – Technische Daten

Löffel – technische Daten und Kompatibilität – Europa

Wegen spezieller Löffelversionen wenden Sie sich bitte an Ihren Cat-Händler.

	Umlenkung	Breite		Kapazität		Gewicht		Füllung	Freistehend	Hinteres Planierschild abgesenkt	Vordere Abstützpratzen und hinteres Planierschild abgesenkt	Vorderes Planierschild und hinterer Abstützpratzen abgesenkt	Vollständig abgestützt	Freistehend	Hinteres Planierschild abgesenkt	Vordere Abstützpratzen und hinteres Planierschild abgesenkt	Vorderes Planierschild und hinterer Abstützpratzen abgesenkt	Vollständig abgestützt	
		mm	Zoll	m ³	yd. ³	kg	lb												%
Bolzenbefestigung (kein Schnellwechsler)									Verstellausleger										
									2,2 m (7'3")					2,5 m (8'2")					
Mehrzweckbetrieb	312	600	24	0,31	0,40	327	722	100	●	●	●	●	●	●	●	●	●	●	●
	312	1200	48	0,76	1,00	515	1134	100	○	○	●	●	●	○	○	●	●	●	●
General Duty	312	600	24	0,31	0,40	317	699	100	●	●	●	●	●	●	●	●	●	●	●
	312	1000	39	0,60	0,78	439	969	100	⊙	●	●	●	●	○	●	●	●	●	●
	312	1100	43	0,68	0,89	474	1046	100	⊖	⊙	●	●	●	○	⊙	●	●	●	●
Standeinsatz (Keine Nachstellung)	312	450	18	0,20	0,26	267	589	100	●	●	●	●	●	●	●	●	●	●	●
	312	500	20	0,24	0,31	287	633	100	●	●	●	●	●	●	●	●	●	●	●
	312	750	30	0,41	0,54	358	790	100	●	●	●	●	●	●	●	●	●	●	●
	312	900	36	0,53	0,69	426	939	100	●	●	●	●	●	⊙	●	●	●	●	●
	312	1050	42	0,65	0,84	479	1055	100	⊖	⊙	●	●	●	⊖	⊙	●	●	●	●
	312	1200	48	0,76	1,00	519	1143	100	○	○	●	●	●	○	○	●	●	●	●
Heavy Duty	312	450	18	0,20	0,27	289	637	100	●	●	●	●	●	●	●	●	●	●	●
	312	1200	48	0,76	0,99	533	1174	100	○	○	●	●	●	○	○	●	●	●	●
Severe Duty	312	900	36	0,53	0,69	475	1047	90	●	●	●	●	●	●	●	●	●	●	●
Grabenräumlöffel	312	1800	72	0,68	0,89	540	1191	100	⊖	⊙	●	●	●	○	⊖	●	●	●	●
	312	1800	71	0,57	0,74	421	928	100	⊙	●	●	●	●	⊙	●	●	●	●	●
Schwenkbare Grabenräumlöffel	312	1800	72	0,60	0,78	724	1597	100	○	⊙	●	●	●	○	⊖	●	●	●	●
Maximale Belastung mit Bolzenbefestigung (Nutzlast + Löffel)									kg	1510	1758	2824	2941	3602	1437	1671	2680	2789	3411
									lb	3330	3875	6227	6484	7940	3168	3684	5909	6149	7519

	Umlenkung	Breite		Kapazität		Gewicht		Füllung	Freistehend	Hinteres Planierschild abgesenkt	Vordere Abstützpratzen und hinteres Planierschild abgesenkt	Vorderes Planierschild und hinterer Abstützpratzen abgesenkt	Vollständig abgestützt	Freistehend	Hinteres Planierschild abgesenkt	Vordere Abstützpratzen und hinteres Planierschild abgesenkt	Vorderes Planierschild und hinterer Abstützpratzen abgesenkt	Vollständig abgestützt	
		mm	Zoll	m ³	yd. ³	kg	lb												%
Mit Cat-Schnellwechsler mit Bolzengreifer									Verstellausleger										
									2,2 m (7'3")					2,5 m (8'2")					
Mehrzweckbetrieb	312	600	24	0,31	0,40	327	722	100	●	●	●	●	●	●	●	●	●	●	●
	312	1200	48	0,76	1,00	515	1134	100	◇	○	●	●	●	◇	○	●	●	●	●
General Duty	312	600	24	0,31	0,40	317	699	100	●	●	●	●	●	●	●	●	●	●	●
	312	1000	39	0,60	0,78	439	969	100	⊖	⊙	●	●	●	○	●	●	●	●	●
	312	1100	43	0,68	0,89	474	1046	100	○	⊖	●	●	●	◇	⊖	●	●	●	●
Standeinsatz (Keine Nachstellung)	312	450	18	0,20	0,26	267	589	100	●	●	●	●	●	●	●	●	●	●	●
	312	500	20	0,24	0,31	287	633	100	●	●	●	●	●	●	●	●	●	●	●
	312	750	30	0,41	0,54	358	790	100	●	●	●	●	●	●	●	●	●	●	●
	312	900	36	0,53	0,69	426	939	100	⊖	●	●	●	●	⊖	⊙	●	●	●	●
	312	1050	42	0,65	0,84	479	1055	100	○	⊖	●	●	●	○	⊖	●	●	●	●
	312	1200	48	0,76	1,00	519	1143	100	◇	○	●	●	●	◇	○	●	●	●	●
Heavy Duty	312	450	18	0,20	0,27	289	637	100	●	●	●	●	●	●	●	●	●	●	●
	312	1200	48	0,76	0,99	533	1174	100	◇	○	●	●	●	◇	○	●	●	●	●
Severe Duty	312	900	36	0,53	0,69	475	1047	90	⊙	●	●	●	●	⊖	●	●	●	●	●
Grabenräumlöffel	312	1800	72	0,68	0,89	540	1191	100	◇	⊖	●	●	●	◇	○	●	●	●	●
	312	1800	71	0,57	0,74	421	928	100	⊖	⊙	●	●	●	⊖	⊙	●	●	●	●
Maximale Belastung mit Wechsler (Nutzlast + Löffel)									kg	1311	1558	2625	2741	3402	1237	1471	2481	2590	3211
									lb	2890	3434	5787	6044	7500	2727	3243	5469	5709	7079

Maximales Materialschüttgewicht:

- 2100 kg/m³ (3500 lb/yd³)
- ⊙ 1800 kg/m³ (3000 lb/yd³)
- ⊖ 1500 kg/m³ (2500 lb/yd³)
- 1200 kg/m³ (2000 lb/yd³)
- ◇ 900 kg/m³ (1500 lb/yd³)

Die angegebenen Lasten entsprechen der Norm EN474-5:2006+A3:2013 für Hydraulikbagger und betragen maximal 87 % der hydraulischen Traglast oder 75 % der Kippplast bei auf der Standebene vollständig ausgefahrener Arbeitsausrüstung mit eingezogenem Löffel.

Löffelinhalt gemäß ISO 7451:2007.

Caterpillar empfiehlt die Verwendung geeigneter Arbeitsgeräte, um den Kunden die maximale Produktivität unserer Produkte zu gewährleisten. Die Verwendung von Arbeitsgeräten, einschließlich Löffeln, die außerhalb der Empfehlung und Technischen Daten von Caterpillar für Gewicht, Abmessungen, Volumenstrom, Druck usw. liegen, können zu einer nicht optimalen Leistung führen, einschließlich, Produktion, Standsicherheit, Zuverlässigkeit und der Langlebigkeit von Bauteilen. Nicht bestimmungsgemäße Verwendung eines Arbeitsgeräts führt zum Ausbogen, Ausbrechen, Verdrehen und verkürzt die Lebensdauer von Ausleger und Stiel.

(Forts. nächste Seite)

Mobilbagger M315 – Technische Daten

Löffelspezifikationen und Einsetzbarkeit – Europa (Forts.)

Wegen spezieller Löffelversionen wenden Sie sich bitte an Ihren Cat-Händler.

	Umlenkung	Breite		Kapazität		Gewicht		Füllung	Freistehend	Hinteres Planierschild abgesenkt	Vordere Abstützpatten und hinteres Planierschild abgesenkt	Vorderes Planierschild und hinterer Abstützpatten abgesenkt	Vollständig abgestützt	Freistehend	Hinteres Planierschild abgesenkt	Vordere Abstützpatten und hinteres Planierschild abgesenkt	Vorderes Planierschild und hinterer Abstützpatten abgesenkt	Vollständig abgestützt	
		mm	Zoll	m ³	yd. ³	kg	lb												%
Mit Schnellwechsler CW-20									Verstellausleger										
									2,2 m (7'3")					2,5 m (8'2")					
General Duty	CW20	600	24	0,31	0,40	344	758	100	●	●	●	●	●	●	●	●	●	●	●
	CW20	900	36	0,53	0,69	426	940	100	⊖	●	●	●	●	⊖	⊕	●	●	●	
	CW20	1100	43	0,68	0,89	487	1073	100	○	⊖	●	●	●	◇	⊖	●	●	●	
Heavy Duty	CW20	1200	48	0,76	1,00	526	1159	100	◇	○	●	●	●	◇	○	●	●	●	
	General Duty – Vorsteckmesser	CW20	690	27	0,40	0,52	410	904	100	●	●	●	●	●	●	●	●	●	●
		CW20	790	31	0,47	0,61	452	997	100	⊕	●	●	●	●	⊖	●	●	●	●
CW20		996	39	0,63	0,83	515	1135	100	○	⊖	●	●	●	◇	⊖	●	●	●	
Grabenräumlöffel	CW20	1184	47	0,80	1,05	601	1324	100	◇	○	●	●	●	X	◇	○	●	●	
	CW20	1800	72	0,68	0,89	516	1138	100	○	⊖	●	●	●	◇	◇	○	●	●	
	CW20	1800	72	0,90	1,18	554	1221	100	X	◇	●	●	●	X	◇	○	●	●	
Maximale Belastung mit Wechsler (Nutzlast + Löffel)									kg	1305	1553	2619	2736	3397	1232	1466	2475	2584	3206
									lb	2878	3423	5775	6032	7488	2716	3232	5457	5697	7067

	Umlenkung	Breite		Kapazität		Gewicht		Füllung	Freistehend	Hinteres Planierschild abgesenkt	Vordere Abstützpatten und hinteres Planierschild abgesenkt	Vorderes Planierschild und hinterer Abstützpatten abgesenkt	Vollständig abgestützt	Freistehend	Hinteres Planierschild abgesenkt	Vordere Abstützpatten und hinteres Planierschild abgesenkt	Vorderes Planierschild und hinterer Abstützpatten abgesenkt	Vollständig abgestützt	
		mm	Zoll	m ³	yd. ³	kg	lb												%
Mit Schnellwechsler CW-20S									Verstellausleger										
									2,2 m (7'3")					2,5 m (8'2")					
General Duty	CW20S	450	18	0,20	0,26	302	666	100	●	●	●	●	●	●	●	●	●	●	
	CW20S	500	20	0,24	0,31	311	686	100	●	●	●	●	●	●	●	●	●	●	
	CW20S	600	24	0,31	0,40	330	728	100	●	●	●	●	●	●	●	●	●	●	
	CW20S	750	30	0,41	0,54	377	832	100	●	●	●	●	●	●	●	●	●	●	
	CW20S	900	36	0,53	0,69	426	940	100	⊖	●	●	●	●	⊖	●	●	●	●	
	CW20S	1000	39	0,60	0,78	451	995	100	⊖	⊕	●	●	●	○	⊕	●	●	●	
	CW20S	1100	43	0,68	0,89	487	1073	100	○	⊖	●	●	●	◇	⊖	●	●	●	
	CW20S	1200	48	0,76	1,00	516	1137	100	◇	○	●	●	●	◇	○	●	●	●	
Heavy Duty	CW20S	500	20	0,24	0,31	321	708	100	●	●	●	●	●	●	●	●	●	●	
	CW20S	1200	48	0,76	1,00	526	1160	100	◇	○	●	●	●	◇	○	●	●	●	
Grabenräumlöffel	CW20S	1800	72	0,68	0,89	457	1008	100	○	⊖	●	●	●	○	⊖	●	●	●	
Schwenkbare Grabenräumlöffel	CW20S	1800	72	0,60	0,78	732	1614	100	◇	○	●	●	●	◇	○	●	●	●	
Maximale Belastung mit Wechsler (Nutzlast + Löffel)									kg	1327	1575	2641	2758	3419	1254	1488	2497	2606	3228
									lb	2927	3471	5823	6081	7537	2764	3280	5506	5746	7116

Maximales Materialschüttgewicht:

- 2100 kg/m³ (3500 lb/yd³)
- ⊕ 1800 kg/m³ (3000 lb/yd³)
- ⊖ 1500 kg/m³ (2500 lb/yd³)
- ◇ 1200 kg/m³ (2000 lb/yd³)
- 900 kg/m³ (1500 lb/yd³)
- X Nicht empfohlen

Die angegebenen Lasten entsprechen der Norm EN474-5:2006+A3:2013 für Hydraulikbagger und betragen maximal 87 % der hydraulischen Traglast oder 75 % der Kipplast bei auf der Standebene vollständig ausgefahrener Arbeitsausrüstung mit eingezogenem Löffel.

Löffelinhalt gemäß ISO 7451:2007.

Caterpillar empfiehlt die Verwendung geeigneter Arbeitsgeräte, um den Kunden die maximale Produktivität unserer Produkte zu gewährleisten. Die Verwendung von Arbeitsgeräten, einschließlich Löffeln, die außerhalb der Empfehlung und Technischen Daten von Caterpillar für Gewicht, Abmessungen, Volumenstrom, Druck usw. liegen, können zu einer nicht optimalen Leistung führen, einschließlich, Produktion, Standsicherheit, Zuverlässigkeit und der Langlebigkeit von Bauteilen. Nicht bestimmungsgemäße Verwendung eines Arbeitsgeräts führt zum Ausbogen, Ausbrechen, Verdrehen und verkürzt die Lebensdauer von Ausleger und Stiel.

(Forts. nächste Seite)

Mobilbagger M315 – Technische Daten

Löffelspezifikationen und Einsetzbarkeit – Europa (Forts.)

Wegen spezieller Löffelversionen wenden Sie sich bitte an Ihren Cat-Händler.

	Umlenkung	Breite		Kapazität		Gewicht		Füllung	Freistehend	Hinteres Planierschild abgesenkt	Vordere Abstützpratzen und hinteres Planierschild abgesenkt	Vorderes Planierschild und hinterer Abstützpratzen abgesenkt	Vollständig abgestützt	Freistehend	Hinteres Planierschild abgesenkt	Vordere Abstützpratzen und hinteres Planierschild abgesenkt	Vorderes Planierschild und hinterer Abstützpratzen abgesenkt	Vollständig abgestützt	
		mm	Zoll	m ³	yd. ³	kg	lb												%
Pin-On, TRS10 CW20																			
										Verstellausleger									
										2,2 m (7'3")					2,5 m (8'2")				
Planieren – General Duty	312	1600	63	0,76	0,99	571	1259	100	X	X	●	●	●	X	X	●	●	●	
Maximale Belastung mit Bolzenbefestigung (Nutzlast + Löffel)									kg	965	1213	2279	2396	3057	892	1126	2135	2244	2866
									lb	2128	2673	5025	5282	6739	1966	2482	4707	4948	6318
Pin-On, TRS10 CW20S																			
										Verstellausleger									
										2,2 m (7'3")					2,5 m (8'2")				
Planieren – General Duty	312	1500	59	0,65	0,85	528	1164	100	X	◇	●	●	●	X	◇	●	●	●	
Grabenaushub – General Duty	312	540	21	0,37	0,48	336	740	100	⊖	●	●	●	●	⊖	●	●	●	●	
Maximale Belastung mit Bolzenbefestigung (Nutzlast + Löffel)									kg	954	1202	2268	2385	3046	881	1115	2124	2233	2855
									lb	2104	2649	5001	5258	6714	1942	2458	4683	4924	6293
Pin-On, TRS10 S60																			
										Verstellausleger									
										2,2 m (7'3")					2,5 m (8'2")				
Planieren – Heavy Duty	312	1500	59	0,52	0,68	511	1127	100	◇	⊖	●	●	●	◇	○	●	●	●	
	312	1500	59	0,65	0,85	535	1179	100	X	○	●	●	●	X	◇	●	●	●	
	312	1600	63	0,75	0,98	576	1270	100	X	◇	●	●	●	X	◇	●	●	●	
Grabenaushub – Heavy Duty	312	540	21	0,33	0,43	320	706	100	●	●	●	●	●	●	●	●	●	●	
Maximale Belastung mit Bolzenbefestigung (Nutzlast + Löffel)									kg	1225	1495	2815	3554	1131	1389	2651	3354	973	1215
									lb	2701	3296	6207	7835	2493	3063	5844	7393	2145	2679
Mit CW20S, TRS10 CW20S																			
										Verstellausleger									
										2,2 m (7'3")					2,5 m (8'2")				
Planieren – Heavy Duty	312	1500	59	0,65	0,85	528	1164	100	X	X	●	●	●	X	X	●	●	●	
Grabenaushub – Heavy Duty	312	540	21	0,37	0,48	336	740	100	○	⊕	●	●	●	◇	⊖	●	●	●	
Maximale Belastung mit Wechsler (Nutzlast + Löffel)									kg	761	1009	2075	2192	2853	688	922	1931	2040	2662
									lb	1679	2223	4576	4833	6289	1516	2033	4258	4498	5868
Mit S60, TRS10 S60																			
										Verstellausleger									
										2,2 m (7'3")					2,5 m (8'2")				
Planieren – Heavy Duty	312	1500	59	0,52	0,68	511	1127	100	X	○	●	●	●	X	◇	●	●	●	
	312	1500	59	0,65	0,85	535	1179	100	X	◇	●	●	●	X	X	●	●	●	
	312	1600	63	0,75	0,98	576	1270	100	X	X	●	●	●	X	X	●	●	●	
Grabenaushub – Heavy Duty	312	540	21	0,33	0,43	320	706	100	⊕	●	●	●	●	⊖	●	●	●	●	
Maximale Belastung mit Wechsler (Nutzlast + Löffel)									kg	923	1171	2237	2354	3015	850	1084	2093	2202	2824
									lb	2036	2581	4933	5190	6646	1874	2390	4615	4855	6225

Maximales Materialschüttgewicht:

- 2100 kg/m³ (3500 lb/yd³)
- ⊕ 1800 kg/m³ (3000 lb/yd³)
- ⊖ 1500 kg/m³ (2500 lb/yd³)
- 1200 kg/m³ (2000 lb/yd³)
- ◇ 900 kg/m³ (1500 lb/yd³)
- X Nicht empfohlen

Die angegebenen Lasten entsprechen der Norm EN474-5:2006+A3:2013 für Hydraulikbagger und betragen maximal 87 % der hydraulischen Traglast oder 75 % der Kipplast bei auf der Standebene vollständig ausgefahrener Arbeitsausrüstung mit eingezogenem Löffel.

Löffelinhalt gemäß ISO 7451:2007.

Caterpillar empfiehlt die Verwendung geeigneter Arbeitsgeräte, um den Kunden die maximale Produktivität unserer Produkte zu gewährleisten. Die Verwendung von Arbeitsgeräten, einschließlich Löffeln, die außerhalb der Empfehlung und Technischen Daten von Caterpillar für Gewicht, Abmessungen, Volumenstrom, Druck usw. liegen, können zu einer nicht optimalen Leistung führen, einschließlich, Produktion, Standsicherheit, Zuverlässigkeit und der Langlebigkeit von Bauteilen. Nicht bestimmungsgemäße Verwendung eines Arbeitsgeräts führt zum Ausbogen, Ausbrechen, Verdrehen und verkürzt die Lebensdauer von Ausleger und Stiel.

Mobilbagger M315 – Technische Daten

Löffel – technische Daten und Kompatibilität – Nordamerika

Wegen spezieller Löffelversionen wenden Sie sich bitte an Ihren Cat-Händler.

	Umlenkung	Breite		Kapazität		Gewicht		Füllung	Freistehend	Hinteres Planierschild abgesenkt	Vordere Abstützpatten und hinteres Planierschild abgesenkt	Vorderes Planierschild und hinterer Abstützpatten abgesenkt	Vollständig abgestützt	Freistehend	Hinteres Planierschild abgesenkt	Vordere Abstützpatten und hinteres Planierschild abgesenkt	Vorderes Planierschild und hinterer Abstützpatten abgesenkt	Vollständig abgestützt	
		mm	Zoll	m ³	yd. ³	kg	lb												%
Bolzenbefestigung (kein Schnellwechsler)									Verstellausleger										
									2,2 m (7'3")					2,5 m (8'2")					
General Duty	312	450	18	0,20	0,27	278	614	100	●	●	●	●	●	●	●	●	●	●	●
	312	600	24	0,31	0,40	320	706	100	●	●	●	●	●	●	●	●	●	●	●
	312	750	30	0,41	0,54	369	815	100	●	●	●	●	●	●	●	●	●	●	●
	312	900	36	0,53	0,69	425	936	100	●	●	●	●	●	●	●	●	●	●	●
	312	1050	42	0,65	0,84	468	1031	100	⊖	⊖	●	●	●	●	⊖	⊖	●	●	●
General Duty (GD) – breite Zahnspitze	312	450	18	0,27	0,36	317	700	100	●	●	●	●	●	○	⊖	●	●	●	●
	312	600	24	0,41	0,53	372	821	100	●	●	●	●	●	○	⊖	●	●	●	●
	312	900	36	0,71	0,92	478	1053	100	⊖	⊖	●	●	●	○	⊖	●	●	●	●
Severe Duty	312	1050	42	0,86	1,13	530	1168	100	○	⊖	●	●	●	◇	○	●	●	●	●
	312	600	24	0,31	0,40	374	825	90	●	●	●	●	●	●	●	●	●	●	●
	312	750	30	0,41	0,54	434	957	90	●	●	●	●	●	●	●	●	●	●	●
	312	900	36	0,53	0,69	495	1091	90	●	●	●	●	●	⊖	●	●	●	●	●
Grabenräumlöffel	312	1050	42	0,65	0,84	541	1192	90	⊖	●	●	●	●	⊖	⊖	●	●	●	●
	312	1200	48	0,57	0,74	388	855	100	⊖	●	●	●	●	⊖	●	●	●	●	●
	312	1500	60	0,74	0,97	455	1003	100	⊖	⊖	●	●	●	○	⊖	●	●	●	●
Schwenkbare Grabenräumlöffel	312	1200	48	0,48	0,63	563	1240	100	⊖	●	●	●	●	⊖	●	●	●	●	●
	312	1500	60	0,57	0,75	646	1424	100	⊖	⊖	●	●	●	○	⊖	●	●	●	●
Maximale Belastung mit Bolzenbefestigung (Nutzlast + Löffel)									kg	1510	1758	2824	2941	3602	1437	1671	2680	2789	3411
									lb	3330	3875	6227	6484	7940	3168	3684	5909	6149	7519

	Umlenkung	Breite		Kapazität		Gewicht		Füllung	Freistehend	Hinteres Planierschild abgesenkt	Vordere Abstützpatten und hinteres Planierschild abgesenkt	Vorderes Planierschild und hinterer Abstützpatten abgesenkt	Vollständig abgestützt	Freistehend	Hinteres Planierschild abgesenkt	Vordere Abstützpatten und hinteres Planierschild abgesenkt	Vorderes Planierschild und hinterer Abstützpatten abgesenkt	Vollständig abgestützt	
		mm	Zoll	m ³	yd. ³	kg	lb												%
Mit Cat-Schnellwechsler mit Bolzengreifer									Verstellausleger										
									2,2 m (7'3")					2,5 m (8'2")					
General Duty	312	450	18	0,20	0,27	278	614	100	●	●	●	●	●	●	●	●	●	●	●
	312	600	24	0,31	0,40	320	706	100	●	●	●	●	●	●	●	●	●	●	●
	312	750	30	0,41	0,54	369	815	100	●	●	●	●	●	●	●	●	●	●	●
	312	900	36	0,53	0,69	425	936	100	⊖	●	●	●	●	⊖	⊖	●	●	●	●
	312	1050	42	0,65	0,84	468	1031	100	○	⊖	●	●	●	○	⊖	●	●	●	●
General Duty (GD) – breite Zahnspitze	312	450	18	0,27	0,36	317	700	100	●	●	●	●	●	○	⊖	●	●	●	●
	312	600	24	0,41	0,53	372	821	100	●	●	●	●	●	○	⊖	●	●	●	●
	312	750	30	0,55	0,72	425	936	100	⊖	●	●	●	●	⊖	⊖	●	●	●	●
Severe Duty	312	900	36	0,71	0,92	478	1053	100	○	⊖	●	●	●	◇	○	●	●	●	●
	312	1050	42	0,86	1,13	530	1168	100	◇	○	●	●	●	X	◇	●	●	●	●
	312	600	24	0,31	0,40	374	825	90	●	●	●	●	●	●	●	●	●	●	●
	312	750	30	0,41	0,54	434	957	90	●	●	●	●	●	●	●	●	●	●	●
Grabenräumlöffel	312	900	36	0,53	0,69	495	1091	90	⊖	●	●	●	●	⊖	●	●	●	●	●
	312	1050	42	0,65	0,84	541	1192	90	○	⊖	●	●	●	○	⊖	●	●	●	●
	312	1200	48	0,57	0,74	388	855	100	⊖	●	●	●	●	⊖	●	●	●	●	●
Schwenkbare Grabenräumlöffel	312	1500	60	0,74	0,97	455	1003	100	○	⊖	●	●	●	◇	○	●	●	●	●
	312	1200	48	0,48	0,63	563	1240	100	⊖	●	●	●	●	○	⊖	●	●	●	●
Maximale Belastung mit Wechsler (Nutzlast + Löffel)									kg	1311	1558	2625	2741	3402	1237	1471	2481	2590	3211
									lb	2890	3434	5787	6044	7500	2727	3243	5469	5709	7079

Maximales Materialschüttgewicht:

- 2100 kg/m³ (3500 lb/yd³)
- ⊖ 1800 kg/m³ (3000 lb/yd³)
- 1500 kg/m³ (2500 lb/yd³)
- ◇ 1200 kg/m³ (2000 lb/yd³)
- ◇ 900 kg/m³ (1500 lb/yd³)
- X Nicht empfohlen

Die angegebenen Lasten entsprechen der Norm EN474-5:2006+A3:2013 für Hydraulikbagger und betragen maximal 87 % der hydraulischen Traglast oder 75 % der Kipplast bei auf der Standebene vollständig ausgefahrener Arbeitsausrüstung mit eingezogenem Löffel.

Löffelinhalt gemäß ISO 7451:2007.

Caterpillar empfiehlt die Verwendung geeigneter Arbeitsgeräte, um den Kunden die maximale Produktivität unserer Produkte zu gewährleisten. Die Verwendung von Arbeitsgeräten, einschließlich Löffeln, die außerhalb der Empfehlung und Technischen Daten von Caterpillar für Gewicht, Abmessungen, Volumenstrom, Druck usw. liegen, können zu einer nicht optimalen Leistung führen, einschließlich, Produktion, Standsicherheit, Zuverlässigkeit und der Langlebigkeit von Bauteilen. Nicht bestimmungsgemäße Verwendung eines Arbeitsgeräts führt zum Ausbrennen, Ausbrechen, Verdrehen und verkürzt die Lebensdauer von Ausleger und Stiel.

Mobilbagger M315 – Technische Daten

Löffel – technische Daten und Kompatibilität – Australien/Neuseeland

Wegen spezieller Löffelversionen wenden Sie sich bitte an Ihren Cat-Händler.

	Umlenkung	Breite		Kapazität		Gewicht		Füllung	Freistehend	Hinteres Planierschild abgesenkt	Vordere Abstützpratzen und hinteres Planierschild abgesenkt	Vorderes Planierschild und hinterer Abstützpratzen abgesenkt	Vollständig abgestützt	Freistehend	Hinteres Planierschild abgesenkt	Vordere Abstützpratzen und hinteres Planierschild abgesenkt	Vorderes Planierschild und hinterer Abstützpratzen abgesenkt	Vollständig abgestützt	
		mm	Zoll	m ³	yd. ³	kg	lb												%
Bolzenbefestigung (kein Schnellwechsler)									Verstellausleger										
									2,2 m (7'3")					2,5 m (8'2")					
Standardersatz (Keine Nachstellung)	312	450	18	0,20	0,26	267	589	100	●	●	●	●	●	●	●	●	●	●	●
	312	500	20	0,24	0,31	287	633	100	●	●	●	●	●	●	●	●	●	●	●
	312	600	24	0,31	0,40	310	684	100	●	●	●	●	●	●	●	●	●	●	●
	312	750	30	0,41	0,54	358	790	100	●	●	●	●	●	●	●	●	●	●	●
	312	750	30	0,41	0,54	413	911	100	●	●	●	●	●	●	●	●	●	●	●
	312	900	36	0,53	0,69	426	939	100	●	●	●	●	●	●	⊙	●	●	●	●
	312	900	36	0,53	0,69	454	1001	100	⊙	●	●	●	●	●	⊙	●	●	●	●
Schwenkbare Grabenräumlöffel	312	1050	42	0,65	0,84	479	1055	100	⊖	⊙	●	●	●	⊖	⊙	●	●	●	●
	312	1500	60	0,74	0,98	704	1553	100	◇	○	●	●	●	◇	○	●	●	●	●
Maximale Belastung mit Bolzenbefestigung (Nutzlast + Löffel)									kg	1510	1758	2824	2941	3602	1437	1671	2680	2789	3411
									lb	3330	3875	6227	6484	7940	3168	3684	5909	6149	7519

	Umlenkung	Breite		Kapazität		Gewicht		Füllung	Freistehend	Hinteres Planierschild abgesenkt	Vordere Abstützpratzen und hinteres Planierschild abgesenkt	Vorderes Planierschild und hinterer Abstützpratzen abgesenkt	Vollständig abgestützt	Freistehend	Hinteres Planierschild abgesenkt	Vordere Abstützpratzen und hinteres Planierschild abgesenkt	Vorderes Planierschild und hinterer Abstützpratzen abgesenkt	Vollständig abgestützt	
		mm	Zoll	m ³	yd. ³	kg	lb												%
Mit Cat-Schnellwechsler mit Bolzengreifer									Verstellausleger										
									2,2 m (7'3")					2,5 m (8'2")					
Standardersatz (Keine Nachstellung)	312	450	18	0,20	0,26	267	589	100	●	●	●	●	●	●	●	●	●	●	●
	312	500	20	0,24	0,31	287	633	100	●	●	●	●	●	●	●	●	●	●	●
	312	600	24	0,31	0,40	310	684	100	●	●	●	●	●	●	●	●	●	●	●
	312	750	30	0,41	0,54	358	790	100	●	●	●	●	●	●	●	●	●	●	●
	312	750	30	0,41	0,54	413	911	100	●	●	●	●	●	●	●	●	●	●	●
	312	900	36	0,53	0,69	426	939	100	⊖	●	●	●	●	⊖	⊙	●	●	●	●
	312	900	36	0,53	0,69	454	1001	100	⊖	●	●	●	●	⊖	⊙	●	●	●	●
Schwenkbare Grabenräumlöffel	312	1050	42	0,65	0,84	479	1055	100	○	⊖	●	●	●	○	⊖	●	●	●	●
	312	1500	60	0,74	0,98	704	1553	100	X	○	●	●	●	X	◇	●	●	●	●
Maximale Belastung mit Wechsler (Nutzlast + Löffel)									kg	1311	1558	2625	2741	3402	1237	1471	2481	2590	3211
									lb	2890	3434	5787	6044	7500	2727	3243	5469	5709	7079

Maximales Materialschüttgewicht:

- 2100 kg/m³ (3500 lb/yd³)
- ⊙ 1800 kg/m³ (3000 lb/yd³)
- ⊖ 1500 kg/m³ (2500 lb/yd³)
- 1200 kg/m³ (2000 lb/yd³)
- ◇ 900 kg/m³ (1500 lb/yd³)
- X Nicht empfohlen

Die angegebenen Lasten entsprechen der Norm EN474-5:2006+A3:2013 für Hydraulikbagger und betragen maximal 87 % der hydraulischen Traglast oder 75 % der Kipplast bei auf der Standebene vollständig ausgefahrener Arbeitsausrüstung mit eingezogenem Löffel.

Löffelinhalt gemäß ISO 7451:2007.

Caterpillar empfiehlt die Verwendung geeigneter Arbeitsgeräte, um den Kunden die maximale Produktivität unserer Produkte zu gewährleisten. Die Verwendung von Arbeitsgeräten, einschließlich Löffeln, die außerhalb der Empfehlung und Technischen Daten von Caterpillar für Gewicht, Abmessungen, Volumenstrom, Druck usw. liegen, können zu einer nicht optimalen Leistung führen, einschließlich, Produktion, Standsicherheit, Zuverlässigkeit und der Langlebigkeit von Bauteilen. Nicht bestimmungsgemäße Verwendung eines Arbeitsgeräts führt zum Ausbrennen, Ausbrechen, Verdrehen und verkürzt die Lebensdauer von Ausleger und Stiel.

Anbaugeräteleitfaden – Nordamerika

In manchen Regionen sind nicht alle Anbaugeräte erhältlich. Weitere Informationen zu den in Ihrer Region verfügbaren Konfigurationen erhalten Sie bei Ihrem Cat-Händler.

Übereinstimmung Keine Übereinstimmung 1800 kg/m³ (3000 lb/yd³) 1200 kg/m³ (2000 lb/yd³)

ANBAUGERÄTE MIT BOLZENBEFESTIGUNG

Laufwerk		Schild vorne; Abstützpratzen hinten		Abstützpratzen vorne; Schild hinten		Abstützpratzen vorn und hinten		Hinterer Schild	
		Verstellausleger		Verstellausleger		Verstellausleger		Verstellausleger	
Stiellänge		2,20 m (7'3")	2,50 m (8'2")	2,20 m (7'3")	2,50 m (8'2")	2,20 m (7'3")	2,50 m (8'2")	2,20 m (7'3")	2,50 m (8'2")
Hydraulikhämmer	H110 GC S	✓	✓	✓	✓	✓	✓	✓	✓
	H110 S	✓	✓	✓	✓	✓	✓	✓	✓
	H115 GC S	✓	✓	✓	✓	✓	✓	✓	✓
	H115 S	✓	✓	✓	✓	✓	✓	✓	✓
Verdichterplatten	CVP75	✓	✓	✓	✓	✓	✓	✓	✓
Mehrschalengreifer	GSH420-500	●	●	●	●	●	●		
	GSH420-600	●	●	●	●	●	●		
	GSH420-750	●	○	●	○	●	○		
	GSH520-500	●	●	●	●	●	●		
	GSH520-600	●	○	●	○	●	○		
	GSH520-750	○	○	○	○	○	○		

ANBAUGERÄTE FÜR CAT-SCHNELLWECHSLER MIT BOLZENGREIFER

Laufwerk		Schild vorne; Abstützpratzen hinten		Abstützpratzen vorne; Schild hinten		Abstützpratzen vorn und hinten		Hinterer Schild	
		Verstellausleger		Verstellausleger		Verstellausleger		Verstellausleger	
Stiellänge		2,20 m (7'3")	2,50 m (8'2")	2,20 m (7'3")	2,50 m (8'2")	2,20 m (7'3")	2,50 m (8'2")	2,20 m (7'3")	2,50 m (8'2")
Hydraulikhämmer	H110 GC S	✓	✓	✓	✓	✓	✓	✓	✓
	H110 S	✓	✓	✓	✓	✓	✓	✓	✓
	H115 S	✓		✓		✓		✓	
Verdichterplatten	CVP75	✓	✓	✓	✓	✓	✓	✓	✓

(Forts. nächste Seite)

Mobilbagger M315 – Technische Daten

Anbaugeräteleitfaden – Nordamerika (Fortsetzung)

In manchen Regionen sind nicht alle Anbaugeräte erhältlich. Weitere Informationen zu den in Ihrer Region verfügbaren Konfigurationen erhalten Sie bei Ihrem Cat-Händler.

Übereinstimmung

Keine Übereinstimmung

ANBAUGERÄTE FÜR SPEZIELLEN SCHNELLWECHSLER S60

Laufwerk		Schild vorne; Abstützpratzen hinten		Abstützpratzen vorne; Schild hinten		Abstützpratzen vorn und hinten		Hinterer Schild	
		Verstellausleger		Verstellausleger		Verstellausleger		Verstellausleger	
Stiellänge		2,20 m (7'3")	2,50 m (8'2")	2,20 m (7'3")	2,50 m (8'2")	2,20 m (7'3")	2,50 m (8'2")	2,20 m (7'3")	2,50 m (8'2")
Hydraulikhämmer	H110 GC S	✓	✓	✓	✓	✓	✓	✓	✓
	H110 S	✓	✓	✓	✓	✓	✓	✓	✓
	H115 S	✓		✓		✓		✓	
Verdichterplatten	CVP75	✓	✓	✓	✓	✓	✓	✓	✓

ANBAUGERÄTE FÜR SPEZIELLEN SCHNELLWECHSLER HCS60

Laufwerk		Schild vorne; Abstützpratzen hinten		Abstützpratzen vorne; Schild hinten		Abstützpratzen vorn und hinten		Hinterer Schild	
		Verstellausleger		Verstellausleger		Verstellausleger		Verstellausleger	
Stiellänge		2,20 m (7'3")	2,50 m (8'2")	2,20 m (7'3")	2,50 m (8'2")	2,20 m (7'3")	2,50 m (8'2")	2,20 m (7'3")	2,50 m (8'2")
Hydraulikhämmer	H110 S	✓	✓	✓	✓	✓	✓	✓	✓
	H115 S	✓	✓	✓	✓	✓	✓	✓	✓
Verdichterplatten	CVP75	✓	✓	✓	✓	✓	✓	✓	✓

ANBAUGERÄTE FÜR SPEZIELLEN SCHNELLWECHSLER HCS65

Laufwerk		Schild vorne; Abstützpratzen hinten		Abstützpratzen vorne; Schild hinten		Abstützpratzen vorn und hinten		Hinterer Schild	
		Verstellausleger		Verstellausleger		Verstellausleger		Verstellausleger	
Stiellänge		2,20 m (7'3")	2,50 m (8'2")	2,20 m (7'3")	2,50 m (8'2")	2,20 m (7'3")	2,50 m (8'2")	2,20 m (7'3")	2,50 m (8'2")
Hydraulikhämmer	H110 S	✓	✓	✓	✓	✓	✓	✓	✓
	H115 S	✓	✓	✓	✓	✓	✓	✓	✓
Verdichterplatten	CVP75	✓	✓	✓	✓	✓	✓	✓	✓

(Forts. nächste Seite)

Anbaugeräteleitfaden – Nordamerika (Fortsetzung)

In manchen Regionen sind nicht alle Anbaugeräte erhältlich. Weitere Informationen zu den in Ihrer Region verfügbaren Konfigurationen erhalten Sie bei Ihrem Cat-Händler.

Übereinstimmung

Manche Anbaugeräte erfordern einen größeren Hydraulikstrom und eignen sich am besten für Maschinen mit HP2-Kreisen und einem Schwenkrotator mit einer Hochvolumen-Drehdurchführung. Prüfen Sie die hydraulische Kapazität Ihrer Maschine und Ihres Schwenkrotators sowie die Anforderungen Ihres Anbaugeräts, um so eine Übereinstimmung zu gewährleisten.

ANBAUGERÄTE FÜR TRS10 (BOLZENBEFESTIGUNG OBEN/S60 UNTEN)

Laufwerk		Schild vorne; Abstützpratzen hinten	Abstützpratzen vorne; Schild hinten	Abstützpratzen vorn und hinten	Hinterer Schild
Auslegerausführung		Verstellausleger	Verstellausleger	Verstellausleger	Verstellausleger
Stiellänge		2,20 m (7'3")	2,20 m (7'3")	2,20 m (7'3")	2,20 m (7'3")
Verdichterplatten	CVP75	✓	✓	✓	✓

ANMERKUNG: Verwenden Sie Hammer an Schwenkrotatoren weniger als 10 % der jährlichen Betriebsstunden oder höchstens 200 Betriebsstunden im Jahr. Empfehlungen zu den Anforderungen an den Hydraulikstrom finden Sie im Betriebs- und Wartungshandbuch Ihrer Maschine.

Manche Anbaugeräte erfordern einen größeren Hydraulikstrom und eignen sich am besten für Maschinen mit HP2-Kreisen und einem Schwenkrotator mit einer Hochvolumen-Drehdurchführung. Prüfen Sie die hydraulische Kapazität Ihrer Maschine und Ihres Schwenkrotators sowie die Anforderungen Ihres Anbaugeräts, um so eine Übereinstimmung zu gewährleisten.

ANBAUGERÄTE FÜR TRS10 (BOLZENBEFESTIGUNG OBEN/HCS60 UNTEN)

Laufwerk		Schild vorne; Abstützpratzen hinten	Abstützpratzen vorne; Schild hinten	Abstützpratzen vorn und hinten	Hinterer Schild
Auslegerausführung		Verstellausleger	Verstellausleger	Verstellausleger	Verstellausleger
Stiellänge		2,20 m (7'3")	2,20 m (7'3")	2,20 m (7'3")	2,20 m (7'3")
Verdichterplatten	CVP75	✓	✓	✓	✓

ANMERKUNG: Verwenden Sie Hammer an Schwenkrotatoren weniger als 10 % der jährlichen Betriebsstunden oder höchstens 200 Betriebsstunden im Jahr. Empfehlungen zu den Anforderungen an den Hydraulikstrom finden Sie im Betriebs- und Wartungshandbuch Ihrer Maschine.

Mobilbagger M315 – Technische Daten

Anbaugeräteleitfaden – Europa

In manchen Regionen sind nicht alle Anbaugeräte erhältlich. Weitere Informationen zu den in Ihrer Region verfügbaren Konfigurationen erhalten Sie bei Ihrem Cat-Händler.

Übereinstimmung
 Keine Übereinstimmung
 1800 kg/m³ (3000 lb/yd³)
 1200 kg/m³ (2000 lb/yd³)
 600 kg/m³ (1000 lb/yd³)

ANBAUGERÄTE MIT BOLZENBEFESTIGUNG

Laufwerk		Schild vorne; Abstützpratzen hinten		Abstützpratzen vorne; Schild hinten		Abstützpratzen vorn und hinten		Hinterer Schild	
		Verstellausleger		Verstellausleger		Verstellausleger		Verstellausleger	
Auslegerausführung		2,20 m (7'3")	2,50 m (8'2")	2,20 m (7'3")	2,50 m (8'2")	2,20 m (7'3")	2,50 m (8'2")	2,20 m (7'3")	2,50 m (8'2")
Hydraulikhämmer	H110 GC S	✓	✓	✓	✓	✓	✓	✓	✓
	H110 S	✓	✓	✓	✓	✓	✓	✓	✓
	H115 GC S	✓	✓	✓	✓	✓	✓	✓	✓
	H115 S	✓	✓	✓	✓	✓	✓	✓	✓
Verdichterplatten	CVP75	✓	✓	✓	✓	✓	✓	✓	✓
Mehrschalengreifer	GSH420-500	●	●	●	●	●	●		
	GSH420-600	●	●	●	●	●	●		
	GSH420-750	●	○	●	○	●	○		
	GSH520-500	●	●	●	●	●	●		
	GSH520-600	●	○	●	○	●	○		
	GSH520-750	○	○	○	○	○	○		
	GSV420-400	●	●	●	●	●	●	○	○
	GSV420-500	●	●	●	●	●	●	○	
	GSV420-600	●	●	●	●	●	●		
	GSV420-750	●	○	●	○	●	○		
	GSV420-1250	◇	◇	◇	◇	◇	◇		
	GSV520-400	●	●	●	●	●	●	○	
	GSV520-500	●	●	●	●	●	●		
	GSV520-600	●	●	●	●	●	●		
	GSV520-750	●	○	○	○	●	○		
	GSV520-1250	◇	◇	◇	◇	◇	◇		
	GSV520 GC-400	●	●	●	●	●	●	○	○
	GSV520 GC-500	●	●	●	●	●	●		
	GSV520 GC-600	●	●	●	●	●	●		
	GSV520 GC-750	●	○	●	○	●	○		
GSV520 GC-1250	◇	◇	◇	◇	◇	◇			

ANBAUGERÄTE FÜR CAT-SCHNELLWECHSLER MIT BOLZENGREIFER

Laufwerk		Schild vorne; Abstützpratzen hinten		Abstützpratzen vorne; Schild hinten		Abstützpratzen vorn und hinten		Hinterer Schild	
		Verstellausleger		Verstellausleger		Verstellausleger		Verstellausleger	
Auslegerausführung		2,20 m (7'3")	2,50 m (8'2")	2,20 m (7'3")	2,50 m (8'2")	2,20 m (7'3")	2,50 m (8'2")	2,20 m (7'3")	2,50 m (8'2")
Hydraulikhämmer	H110 GC S	✓	✓	✓	✓	✓	✓	✓	✓
	H110 S	✓	✓	✓	✓	✓	✓	✓	✓
	H115 S	✓		✓		✓		✓	
Verdichterplatten	CVP75	✓	✓	✓	✓	✓	✓	✓	✓

(Forts. nächste Seite)

Mobilbagger M315 – Technische Daten

Anbaugeräteleitfaden – Europa (Fortsetzung)

In manchen Regionen sind nicht alle Anbaugeräte erhältlich. Weitere Informationen zu den in Ihrer Region verfügbaren Konfigurationen erhalten Sie bei Ihrem Cat-Händler.

Übereinstimmung

Keine Übereinstimmung

ANBAUGERÄTE FÜR SPEZIELLEN SCHNELLWECHSLER CW-20S

Laufwerk		Schild vorne; Abstützpratzen hinten		Abstützpratzen vorne; Schild hinten		Abstützpratzen vorn und hinten		Hinterer Schild	
		Verstellausleger		Verstellausleger		Verstellausleger		Verstellausleger	
Stiellänge		2,20 m (7'3")	2,50 m (8'2")	2,20 m (7'3")	2,50 m (8'2")	2,20 m (7'3")	2,50 m (8'2")	2,20 m (7'3")	2,50 m (8'2")
Hydraulikhämmer	H110 S	✓		✓		✓		✓	
Verdichterplatten	CVP75	✓	✓	✓	✓	✓	✓	✓	✓

ANBAUGERÄTE FÜR SPEZIELLEN SCHNELLWECHSLER CW-20

Laufwerk		Schild vorne; Abstützpratzen hinten		Abstützpratzen vorne; Schild hinten		Abstützpratzen vorn und hinten		Hinterer Schild	
		Verstellausleger		Verstellausleger		Verstellausleger		Verstellausleger	
Stiellänge		2,20 m (7'3")	2,50 m (8'2")	2,20 m (7'3")	2,50 m (8'2")	2,20 m (7'3")	2,50 m (8'2")	2,20 m (7'3")	2,50 m (8'2")
Hydraulikhämmer	H110 S	✓	✓	✓	✓	✓	✓	✓	✓
Verdichterplatten	CVP75	✓	✓	✓	✓	✓	✓	✓	✓

SPEZIELLER SCHNELLWECHSLER HCCW20 – ANBAUGERÄTE

Laufwerk		Schild vorne; Abstützpratzen hinten		Abstützpratzen vorne; Schild hinten		Abstützpratzen vorn und hinten		Hinterer Schild	
		Verstellausleger		Verstellausleger		Verstellausleger		Verstellausleger	
Stiellänge		2,20 m (7'3")		2,20 m (7'3")		2,20 m (7'3")		2,20 m (7'3")	
Verdichterplatten	CVP75	✓		✓		✓		✓	

ANBAUGERÄTE FÜR SPEZIELLEN SCHNELLWECHSLER S60

Laufwerk		Schild vorne; Abstützpratzen hinten		Abstützpratzen vorne; Schild hinten		Abstützpratzen vorn und hinten		Hinterer Schild	
		Verstellausleger		Verstellausleger		Verstellausleger		Verstellausleger	
Stiellänge		2,20 m (7'3")	2,50 m (8'2")	2,20 m (7'3")	2,50 m (8'2")	2,20 m (7'3")	2,50 m (8'2")	2,20 m (7'3")	2,50 m (8'2")
Hydraulikhämmer	H110 GC S	✓	✓	✓	✓	✓	✓	✓	✓
	H110 S	✓	✓	✓	✓	✓	✓	✓	✓
	H115 S	✓		✓		✓		✓	
Verdichterplatten	CVP75	✓	✓	✓	✓	✓	✓	✓	✓

ANBAUGERÄTE FÜR SPEZIELLEN SCHNELLWECHSLER HCS60

Laufwerk		Schild vorne; Abstützpratzen hinten		Abstützpratzen vorne; Schild hinten		Abstützpratzen vorn und hinten		Hinterer Schild	
		Verstellausleger		Verstellausleger		Verstellausleger		Verstellausleger	
Stiellänge		2,20 m (7'3")	2,50 m (8'2")	2,20 m (7'3")	2,50 m (8'2")	2,20 m (7'3")	2,50 m (8'2")	2,20 m (7'3")	2,50 m (8'2")
Hydraulikhämmer	H110 S	✓	✓	✓	✓	✓	✓	✓	✓
	H115 S	✓	✓	✓	✓	✓	✓	✓	✓
Verdichterplatten	CVP75	✓	✓	✓	✓	✓	✓	✓	✓

(Forts. nächste Seite)

Mobilbagger M315 – Technische Daten

Anbaugeräteleitfaden – Europa (Fortsetzung)

In manchen Regionen sind nicht alle Anbaugeräte erhältlich. Weitere Informationen zu den in Ihrer Region verfügbaren Konfigurationen erhalten Sie bei Ihrem Cat-Händler.

Übereinstimmung

Keine Übereinstimmung

ANBAUGERÄTE FÜR SPEZIELLEN SCHNELLWECHSLER HCS65

Laufwerk		Schild vorne; Abstützpratzen hinten		Abstützpratzen vorne; Schild hinten		Abstützpratzen vorn und hinten		Hinterer Schild	
		Verstellausleger		Verstellausleger		Verstellausleger		Verstellausleger	
Stiellänge		2,20 m (7'3")	2,50 m (8'2")	2,20 m (7'3")	2,50 m (8'2")	2,20 m (7'3")	2,50 m (8'2")	2,20 m (7'3")	2,50 m (8'2")
Hydraulikhämmer	H110 S	✓	✓	✓	✓	✓	✓	✓	✓
	H115 S	✓	✓	✓	✓	✓	✓	✓	✓
Verdichterplatten	CVP75	✓	✓	✓	✓	✓	✓	✓	✓

Manche Anbaugeräte erfordern einen größeren Hydraulikstrom und eignen sich am besten für Maschinen mit HP2-Kreisen und einem Schwenkrotator mit einer Hochvolumen-Drehdurchführung. Prüfen Sie die hydraulische Kapazität Ihrer Maschine und Ihres Schwenkrotators sowie die Anforderungen Ihres Anbaugeräts, um so eine Übereinstimmung zu gewährleisten.

ANBAUGERÄTE FÜR TRS10 (BOLZENBEFESTIGUNG OBEN/S60 UNTEN)

Laufwerk		Schild vorne; Abstützpratzen hinten		Abstützpratzen vorne; Schild hinten		Abstützpratzen vorn und hinten		Hinterer Schild	
		Verstellausleger		Verstellausleger		Verstellausleger		Verstellausleger	
Stiellänge		2,20 m (7'3")	2,50 m (8'2")	2,20 m (7'3")	2,50 m (8'2")	2,20 m (7'3")	2,50 m (8'2")	2,20 m (7'3")	2,50 m (8'2")
Verdichterplatten	CVP75	✓		✓		✓		✓	

ANMERKUNG: Verwenden Sie Hammer an Schwenkrotatoren weniger als 10 % der jährlichen Betriebsstunden oder höchstens 200 Betriebsstunden im Jahr. Empfehlungen zu den Anforderungen an den Hydraulikstrom finden Sie im Betriebs- und Wartungshandbuch Ihrer Maschine.

Manche Anbaugeräte erfordern einen größeren Hydraulikstrom und eignen sich am besten für Maschinen mit HP2-Kreisen und einem Schwenkrotator mit einer Hochvolumen-Drehdurchführung. Prüfen Sie die hydraulische Kapazität Ihrer Maschine und Ihres Schwenkrotators sowie die Anforderungen Ihres Anbaugeräts, um so eine Übereinstimmung zu gewährleisten.

ANBAUGERÄTE FÜR TRS10 (BOLZENBEFESTIGUNG OBEN/HCS60 UNTEN)

Laufwerk		Schild vorne; Abstützpratzen hinten		Abstützpratzen vorne; Schild hinten		Abstützpratzen vorn und hinten		Hinterer Schild	
		Verstellausleger		Verstellausleger		Verstellausleger		Verstellausleger	
Stiellänge		2,20 m (7'3")	2,50 m (8'2")	2,20 m (7'3")	2,50 m (8'2")	2,20 m (7'3")	2,50 m (8'2")	2,20 m (7'3")	2,50 m (8'2")
Verdichterplatten	CVP75	✓		✓		✓		✓	

ANMERKUNG: Verwenden Sie Hammer an Schwenkrotatoren weniger als 10 % der jährlichen Betriebsstunden oder höchstens 200 Betriebsstunden im Jahr. Empfehlungen zu den Anforderungen an den Hydraulikstrom finden Sie im Betriebs- und Wartungshandbuch Ihrer Maschine.

Anbaugeräteleitfaden – Australien/Neuseeland

In manchen Regionen sind nicht alle Anbaugeräte erhältlich. Weitere Informationen zu den in Ihrer Region verfügbaren Konfigurationen erhalten Sie bei Ihrem Cat-Händler.

Übereinstimmung

Keine Übereinstimmung

ANBAUGERÄTE MIT BOLZENBEFESTIGUNG

Laufwerk		Schild vorne; Abstützpratzen hinten		Abstützpratzen vorne; Schild hinten		Abstützpratzen vorn und hinten		Hinterer Schild	
		Verstellausleger		Verstellausleger		Verstellausleger		Verstellausleger	
Stiellänge		2,20 m (7'3")	2,50 m (8'2")	2,20 m (7'3")	2,50 m (8'2")	2,20 m (7'3")	2,50 m (8'2")	2,20 m (7'3")	2,50 m (8'2")
Hydraulikhämmer	H110 GC	✓	✓	✓	✓	✓	✓	✓	✓
	H110 GC S	✓	✓	✓	✓	✓	✓	✓	✓
	H110 S	✓	✓	✓	✓	✓	✓	✓	✓
	H115 GC S	✓	✓	✓	✓	✓	✓	✓	✓
	H115 S	✓	✓	✓	✓	✓	✓	✓	✓
Verdichterplatten	CVP75	✓	✓	✓	✓	✓	✓	✓	✓

ANBAUGERÄTE FÜR CAT-SCHNELLWECHSLER MIT BOLZENGREIFER

Laufwerk		Schild vorne; Abstützpratzen hinten		Abstützpratzen vorne; Schild hinten		Abstützpratzen vorn und hinten		Hinterer Schild	
		Verstellausleger		Verstellausleger		Verstellausleger		Verstellausleger	
Stiellänge		2,20 m (7'3")	2,50 m (8'2")	2,20 m (7'3")	2,50 m (8'2")	2,20 m (7'3")	2,50 m (8'2")	2,20 m (7'3")	2,50 m (8'2")
Hydraulikhämmer	H110 GC	✓	✓	✓	✓	✓	✓	✓	✓
	H110 GC S	✓	✓	✓	✓	✓	✓	✓	✓
	H110 S	✓	✓	✓	✓	✓	✓	✓	✓
	H115 S	✓		✓		✓		✓	
Verdichterplatten	CVP75	✓	✓	✓	✓	✓	✓	✓	✓

Manche Anbaugeräte erfordern einen größeren Hydraulikstrom und eignen sich am besten für Maschinen mit HP2-Kreisen und einem Schwenkrotator mit einer Hochvolumen-Drehdurchführung. Prüfen Sie die hydraulische Kapazität Ihrer Maschine und Ihres Schwenkrotators sowie die Anforderungen Ihres Anbaugeräts, um so eine Übereinstimmung zu gewährleisten.

ANBAUGERÄTE FÜR TRS10 (BOLZENBEFESTIGUNG OBEN/S60 UNTEN)

Laufwerk		Schild vorne; Abstützpratzen hinten		Abstützpratzen vorne; Schild hinten		Abstützpratzen vorn und hinten		Hinterer Schild	
		Verstellausleger		Verstellausleger		Verstellausleger		Verstellausleger	
Stiellänge		2,20 m (7'3")		2,20 m (7'3")		2,20 m (7'3")		2,20 m (7'3")	
Verdichterplatten	CVP75	✓		✓		✓		✓	

ANMERKUNG: Verwenden Sie Hammer an Schwenkrotatoren weniger als 10 % der jährlichen Betriebsstunden oder höchstens 200 Betriebsstunden im Jahr. Empfehlungen zu den Anforderungen an den Hydraulikstrom finden Sie im Betriebs- und Wartungshandbuch Ihrer Maschine.

M315 Standard- und Sonderausrüstung

Standard- und Sonderausrüstung

Die Standard- und Sonderausrüstung kann variieren. Weitere Informationen erhalten Sie bei Ihrem Cat-Händler.

	Standard	Optional		Standard	Optional
AUSLEGER, STIELE UND UMLENKMECHANISMEN			HYDRAULIKSYSTEM		
Verstellausleger 5,2 m (17'1")	✓		Antidriftventile für Ausleger, Stiel und Löffel	✓	
Stiel 2,2 m (7'3")		✓	Ausleger-/Stielrohrbruchsicherung		✓
Stiel 2,5 m (8'2")		✓	Überlastwarnung	✓	
Löffelumlenkung, Baureihe 312 mit Huböse		✓	Elektronisches Hauptsteuerventil	✓	
Löffelumlenkung, Baureihe 312 (ohne Huböse)		✓	Automatisches Aufwärmen des Hydrauliköls	✓	
ELEKTRISCHE ANLAGE			Element-Haupthydraulikfilter	✓	
LED-Scheinwerfer an Ausleger und Fahrerkabine	✓		Ein-Schieber-Joysticks	✓	
LED-Scheinwerfer an Fahrgestell (links, rechts) und Kontergewicht	✓		Zwei-Schieber-Joysticks		✓
Programmierbare LED-Arbeitsscheinwerfer mit Ausschaltverzögerung	✓		Erweiterte Arbeitsgerätesteuerung (unidirektionaler/bidirektionaler Hochdruckfluss mit Driftreduktion)	✓	
Fahrscheinwerfer und Kontrollleuchten, vorn und hinten	✓		Sekundärer Zusatz-Hochdruckkreis (uni-/bidirektionaler Hochdruckfluss)		✓
Wartungsfreie Batterien	✓		Mitteldruck-Zusatzkreis (uni-/bidirektionaler Mitteldruckfluss)		✓
Zentraler Haupttrennschalter	✓		Schwerlasthubmodus	✓	
Elektrische Betankungspumpe		✓	Schnellwechsler-Hydraulikkreis für Cat-Bolzengreifer und speziellen CW-Schnellwechsler		✓
MOTOR			SmartBoom™		✓
Cat-Dieselmotor C4.4	✓		Hydraulische Schwingungsdämpfung		✓
Leistungsstufenwahltaste	✓		Unterstützung für Cat-Schwenkrotator		✓
Leerlaufaste mit Motordrehzahlautomatik	✓		Joystick-Lenkung		✓
Motorleerlaufabschaltautomatik	✓		Schwenkkreis mit eigener Pumpe	✓	
Betrieb bis zu einer Höhe von 3000 m (9840') über NN ohne Drosselung der Motorleistung.	✓		Automatische Schwenkbremse	✓	
Kühlleistung bei hoher Umgebungstemperatur von bis zu 52°C (125°F)	✓		Biologisch abbaubares Hydrauliköl Cat BIO HYDO™ Advanced		✓
Kaltstartfähigkeit bis -18°C (0°F)	✓		Anpassbare Ansprechempfindlichkeit der Hydraulik	✓	
Luftfilter mit zwei Einsätzen und integriertem Vorreiniger	✓		Steuerschema-Umschalter	✓	
Elektrische Kraftstoffentlüftungspumpe	✓		<i>(Forts. nächste Seite)</i>		
Geeignet für Biodiesel bis B20	✓		SICHERHEIT		
			Heck- und Seitenkamera rechts	✓	
			Rundumsicht		✓
			Weitwinkelspiegel	✓	

Standard- und Sonderausrüstung (Fortsetzung)

Die Standard- und Sonderausrüstung kann variieren. Weitere Informationen erhalten Sie bei Ihrem Cat-Händler.

	Standard	Optional		Standard	Optional	
Beheizbare, elektrisch verstellbare Spiegel		✓	LAUFWERK UND AUFBAU	Allradantrieb	✓	
Fahralarm		✓		Automatische Bremsen-/Achsen Sperre	✓	
Signal-/Warnhorn		✓		Kriechgang	✓	
Rundumleuchte an Fahrerkabine und Fahrgestell		✓		Elektronische Schwenk- und Fahrsperr	✓	
Cat-Maschinenverfolgungstechnologie		✓		Hochleistungsachsen, modernes Scheibenbremssystem und Fahrmotor, einstellbare Bremskraft	✓	
Sperrhebel für alle Funktionen	✓			Pendelachse vorn, verriegelbar, mit Fernschmierpunkt	✓	
Vom Boden aus zugänglicher zusätzlicher Motorabstellschalter in der Fahrerkabine	✓			Zwillingsreifen 10.00-20 16 PR		✓
Verriegelbarer elektrischer Hauptschalter	✓			Zwillingsreifen 315/70R22.5 mit bündigem Abschluss		✓
Bluetooth®-Empfänger	✓			Einzelreifen 445/70R 19.5		✓
Rutschhemmende Trittleche und versenkte Schrauben auf Wartungsplattform	✓			300-80-22.5 (Zwillings-Luftreifen ohne Distanzstück)		✓ ⁽¹⁾
Inspektionsbeleuchtung		✓		Stufen mit Werkzeugkasten im Laufwerk (links und rechts)	✓	
2D e-Fence		✓		Zweiteilige Antriebswelle	✓	
SERVICE UND WARTUNG				Hydrostatischer Antrieb mit zwei Geschwindigkeitsstufen	✓	
Probenzapfventile für planmäßige Öluntersuchung (S·O·S SM)	✓			Laufwerk Schild hinten (radial)		✓
Schmierautomatik für Anbaugerät und Schwenksystem		✓		Schild hinten (radial), HCS-Laufwerk		✓
Integriertes Fahrzeugzustandsverwaltungssystem	✓			Laufwerk Schild hinten		✓
TECHNOLOGIE				Schild hinten, Anhängerlaufwerk		✓
VisionLink®	✓*			Schildlaufwerk hinten (radial)/ Abstützpratzen vorne		✓
Software-Updates per Fernzugriff	✓			Schildlaufwerk hinten/Abstützpratzen vorne		✓
Fehlersuche per Fernzugriff	✓		Laufwerk Schild hinten (radial)/ Abstützpratzen vorne		✓	
Cat Grade Connectivity		✓	Abstützpratzen hinten/Schildlaufwerk vorne		✓	
Cat Grade 2D		✓	Laufwerk, Abstützpratzen hinten/ Abstützpratzen vorn		✓	
Cat Grade 2D mit Anbaugerätevorbereitung (ARO, Attachment Ready Option)		✓	Kotflügel, vorn und hinten, synthetisch		✓	
Cat Grade 3D Dual GNSS		✓	Fahrtrückhalteklammer für den (Zweischalen-)Greifer		✓	
Laserempfänger		✓	Kontergewicht 4000 kg (8820 lb)	✓		
Cat Assist: – Grade Assist		✓				
Cat Payload: – statisches Gewicht – Halbautomatische Kalibrierung – Nutzlast-/Taktinformationen – USB-Berichtfunktion		✓				
Integration des Cat-Schwenkrotators (TRS)		✓				

*Nur Connect-Abonnement. Es stehen weitere Abonnements zur Verfügung. Wenden Sie sich bezüglich der Verfügbarkeit an Ihren Cat-Händler.

¹Nur in Europa verfügbar.

Vom Händler montierte Kits und Anbaugeräte

Anbaugeräte können unterschiedlich sein. Weitere Informationen erhalten Sie bei Ihrem Cat-Händler.

FAHRERKABINE

- Sicherheitsgurt 75 mm (3")

SICHERHEIT

- Bluetooth-Schlüsselfernbedienung

SCHUTZVORRICHTUNGEN

- Bedienerschutzsystem (nicht kompatibel mit Regenabweiser, Abdeckung für Fahrerkabinenleuchten)
- Voller Eingriffschutz vorn (nicht kompatibel mit Abdeckung für Fahrerkabinenleuchten, Regenabweiser)

M315 Fahrerkabinausführungen

	Deluxe	Premium
Schallgedämmte ROPS-Fahrerkabine	●	●
Beheizbarer Sitz mit Sitzfederung über Pneumatik	●	X
Sitz mit Sitzheizung und -kühlung und automatisch verstellbarer Sitzfederung	X	●
Höhenverstellbare Konsole, stufenlos ohne Werkzeug	●	●
Hochauflösender 254-mm-LCD-Touchscreen-Monitor (10")	●	●
Mechanischer Spiegel	●	X
Elektrischer Spiegel	X	●
Zweistufen-Klimaautomatik	●	●
Dreh-/Auswahlknopf und Direktasten für Monitorsteuerung	●	●
Schlüssellose Starttasten-Motorsteuerung	●	●
51 mm (2") breiter, orangefarbener Sicherheitsgurt	●	●
Warnung bei nicht angelegtem Sicherheitsgurt	●	●
Integriertes Bluetooth-Radio (mit USB, Aux-Anschluss und Mikrofon)	●	●
Hilfsrelais	○	○
2 × 12-V-Gleichstrom-Steckdosen	●	●
Dokumentenaufbewahrung	●	●
Getränke- und Flaschenhalter	●	●
Zweiteilige Frontscheibe, öffnend (laminiert)	●	○
Einteilige Frontscheibe (P5A-klassifiziert), fest*	X	○
Parallelgeführte Scheibenwischer mit Waschanlage	●	●
Dachfenster aus Glas, fest	●	●
LED-Deckenleuchten	●	●
Fußraumbeleuchtung	●	●
Sonnenrollo hinten	X	●
Notausstieg (Heckscheibe)	●	●
Waschbare Bodenmatte	●	●
Rundumleuchten-Vorrüstung	●	●
Vorbereitet für Bedienerschutzvorrichtung (OPG)	●	●
Bedienerschutzvorrichtung (OPG) mit Dachfensterwischer	○	○
Vandalismusschutz „bereit“	●	●
Zwei LED-Fahrerkabineleuchten	●	●
Regenabweiser	●	●

* Nur Europa und Australien/Neuseeland.

● Standard

○ Optional

X Nicht verfügbar

M315 Umwelterklärung

Die folgenden Angaben gelten für die Maschine zum Zeitpunkt der Endfertigung in der Verkaufsversion, die für die von diesem Dokument abgedeckten Regionen gedacht ist. Der Inhalt dieser Erklärung ist zum Ausgabezeitpunkt gültig. Allerdings können Inhalte, die sich auf Maschinenfunktionen und technische Daten beziehen, ohne Vorankündigung geändert werden. Weitere Informationen sind im Betriebs- und Wartungshandbuch der Maschine zu finden.

Weitere Informationen zu laufenden Nachhaltigkeitsmaßnahmen und deren Fortschritt finden Sie auf unserer dafür eingerichteten Webseite <https://www.caterpillar.com/en/company/sustainability>.

Motor

- Der Motor Cat® C4.4 erfüllt die Emissionsnormen EPA Tier 4 Final (USA) und Stufe V (EU).
- Cat-Dieselmotoren dürfen nur mit extrem schwefelarmem Dieselkraftstoff (ULSD, Ultra Low Sulfur Diesel) mit einem Schwefelgehalt von maximal 15 ppm betrieben werden oder mit einem Gemisch aus ULSD und den folgenden Kraftstoffen mit geringeren Schadstoffemissionen** bis zu:
 - ✓ 20 % Biodiesel FAME (Fettsäure-Methylester)*
 - ✓ 100 % „Renewable Diesel“, HVO (Hydrotreated Vegetable Oil, hydriertes Pflanzenöl) und GTL-Kraftstoffe (Gas-to-Liquid, Kraftstoff aus Erdgas)

Siehe Anleitung zur Gewährleistung einer erfolgreichen Anwendung. Wenden Sie sich an Ihren Cat-Händler oder lesen Sie „Caterpillar Machine Fluids Recommendations“ (SEBU6250), um weitere Informationen zu erhalten.

**Motoren ohne Ausstattung zur Nachbehandlung können höhere Beimischungen verwenden, d. h. bis zu 100 % Biodiesel (wenden Sie sich bei Verwendung von Beimischungen mit mehr als 20 % Biodiesel an Ihren Cat-Händler).*

***Die Treibhausgase in den Auspuffemissionen von Kraftstoffen mit geringerem Kohlenstoffgehalt entsprechen quasi denen traditioneller Kraftstoffe.*

Klimaanlagensystem

- Das Klimaanlagensystem dieser Maschine enthält das fluoridierte Treibhausgas R134a als Kältemittel (Erderwärmungspotenzial = 1430). In der Anlage befinden sich 0,8 kg (1,8 lb) Kältemittel, was einer CO₂-Produktion von 1144 Tonnen (1261 US-Tonnen) entspricht.

Lackierung

- Soweit bekannt enthält der Lack eine höchstzulässige Konzentration der folgenden Schwermetalle (gemessen in ppm):
 - Barium < 0,01 %
 - Cadmium < 0,01 %
 - Chrom < 0,01 %
 - Blei < 0,01 %

Geräuschpegel

ISO 6396:2008 innen	70 dB(A)
ISO 6395:2008 außen	100 dB(A)

- Blue Angel-Zertifizierung
- Außengeräusch – Der angegebene Außengeräuschpegel entspricht dem garantierten Wert gemäß 2000/14/EG, geändert durch 2005/88/EG, wenn die Geräte ordnungsgemäß ausgestattet sind, und wird nach den in ISO 6395:2008 genannten Verfahren und Bedingungen gemessen. Die Messungen wurden bei 70 % der maximalen Drehzahl des Motorlüfters durchgeführt.
- Interner Schallpegel – Der Schalldruckpegel am Fahrerohr wird nach den in ISO 6396:2008 genannten Testverfahren und Bedingungen bei der von Caterpillar angebotenen, ordnungsgemäß montierten und gewarteten Fahrerkabine bei geschlossener Tür und geschlossenen Fenstern gemessen. Die Messungen wurden bei 70 % der maximalen Drehzahl des Motorlüfters durchgeführt.
- Bei längerem Betrieb der Maschine mit offenem Bedienungsstand oder offener Fahrerkabine (bei nicht ordnungsgemäßer Wartung oder offenen Türen/Fenstern) bzw. in lauter Umgebung kann ein Gehörschutz erforderlich sein.

Öle und Flüssigkeiten

- Caterpillar führt die Werksbefüllung mit Ethylenglykol-Kühlmitteln durch. Cat-Dieselmotoren-Frostschutz-/Kühlmittel (DEAC) und Cat-Langzeitkühlmittel (ELC) sind recyclingfähig. Weitere Informationen erhalten Sie bei Ihrem Cat-Händler.
- Cat BIO HYDO Advanced ist ein biologisch abbaubares Hydrauliköl und mit dem EU-Umweltzeichen zertifiziert.
- Vermutlich existieren weitere Flüssigkeiten. Sämtliche Flüssigkeitsempfehlungen und die Wartungsintervalle finden Sie im Betriebs- und Wartungshandbuch oder im Anwendungs- und Einbauleitfaden.

Funktionen und Technologie

- Die folgenden Funktionen und Technologieoptionen können eventuell zur Senkung von Kraftstoffverbrauch bzw. Kohlenstoffemissionen beitragen. Die Funktionen können variieren. Für genaue Informationen wenden Sie sich bitte an Ihren Cat-Händler.
 - Moderne Hydrauliksysteme stimmen Leistung und Effizienz aufeinander ab.
 - Der neue Hydraulikölfilter bietet eine längere Lebensdauer – durch ein (gegenüber früheren Filter-Designs) um 50 % verlängertes Wechselintervall von 3000 Betriebsstunden.
 - Im Eco-Modus wird der Kraftstoffverbrauch in leichten Einsätzen minimiert.
 - Leerlaufaste mit Motordrehzahlautomatik
 - Optionales Cat Grade-System mit 2D verbessert die Effizienz des Fahrers um bis zu 45 %
 - Optionales, eingebautes Wägesystem Cat Payload erhöht die Ladeeffizienz
 - Software-Updates und Fehlersuche per Fernzugriff

ZEPPELIN

ZEPPELIN – GANZ IN IHRER NÄHE

ZEPPELIN IN IHRER NÄHE

Mit unseren rund 40 Niederlassungen in Deutschland und Österreich sind wir immer in der Nähe Ihres Standortes oder Ihrer Baustelle. Der Zeppelin Service steht Ihnen rund um die Uhr zur Verfügung. Wir liefern 98 % aller Ersatzteile innerhalb von 24 Stunden.

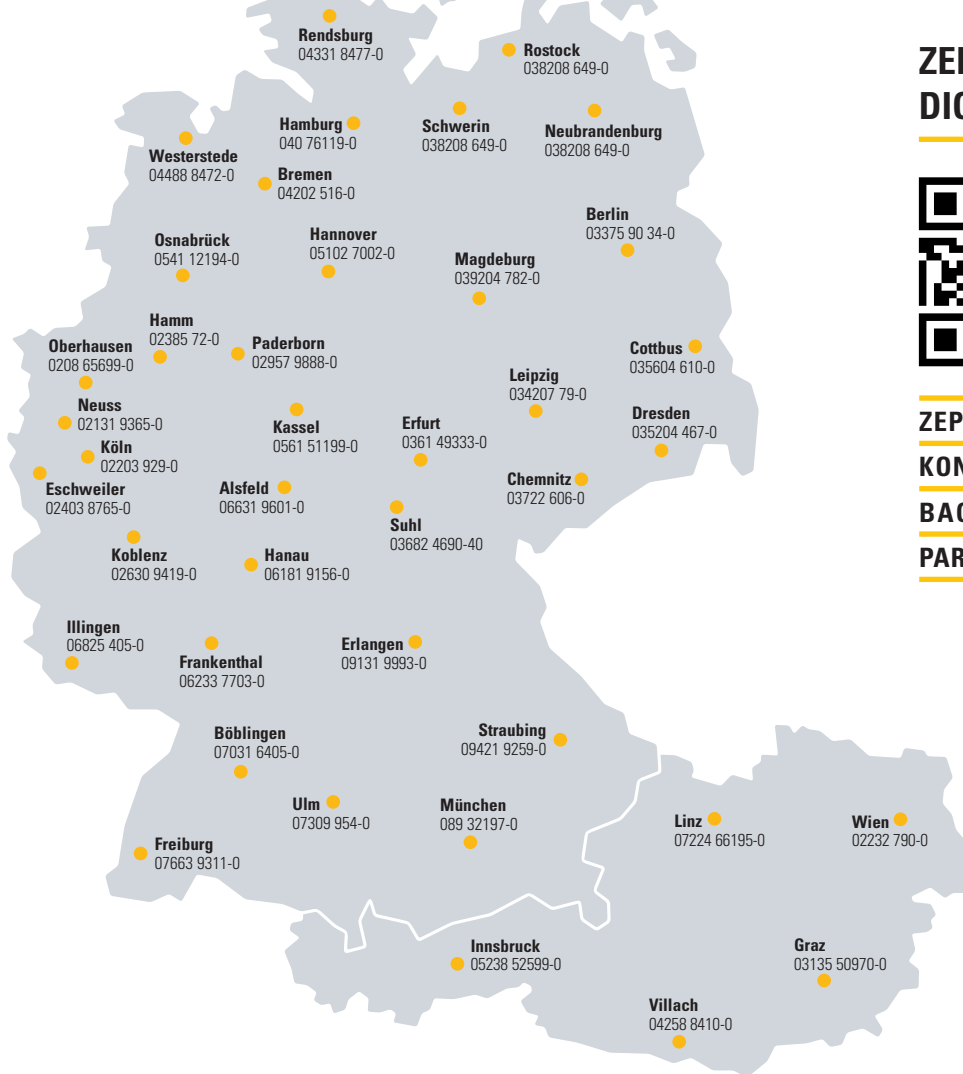

ZEPPELIN DIGITAL



ZEPPELIN SHOP
KONFIGURATOR
BAGGERBÖRSE
PARTS.CAT.COM



Günstige Finanzierungen für alle unsere Maschinen über unseren Partner Cat Financial.
Schnell. Einfach. Flexibel. Individuell.

Zeppelin Baumaschinen GmbH
 Graf-Zeppelin-Platz 1 · 85748 Garching bei München
 Tel. 089 32000-0 · zeppelin-cat@zeppelin.com
zeppelin-cat.de

Zeppelin Österreich GmbH
 Zeppelinstraße 2 · 2401 Fischamend bei Wien
 Tel. 02232 790-0 · info.at@zeppelin.com
zeppelin-cat.at

Nähere Informationen zu Cat Produkten, Serviceleistungen der Händler und Industrielösungen finden Sie auf unserer Website www.cat.com.

AGXQ3220-03 (12-2023)
 Ersetzt AGXQ3220-02
 Baunummer: 07D
 (Aus-NZ, Eur, N Am)

© 2023 Caterpillar
 Alle Rechte vorbehalten

Materialien und Spezifikationen können ohne Vorankündigung geändert werden. Abgebildete Maschinen können Sonderausrüstung aufweisen. Ihr Cat-Händler informiert Sie gern über lieferbare Sonderausrüstung.

CAT, CATERPILLAR, LET'S DO THE WORK, die entsprechenden Logos, "Caterpillar Corporate Yellow", die Handelszeichen "Power Edge" und Cat "Modern Hex" sowie die hierin verwendeten Unternehmens- und Produktidentitäten sind Markenzeichen von Caterpillar Inc. und dürfen nicht ohne Genehmigung verwendet werden. VisionLink ist ein in den USA und anderen Ländern eingetragenes Markenzeichen von Caterpillar Inc.

